



*Un ambiente più sano:  
la nostra aspirazione*

*A healthier environment:  
our aspiration*

**aluminumox**  
*professional hoods*

CATALOGO GENERALE GENERAL CATALOGUE n° 10



alumin**o**x

**CAPPE ELETTROPUNTATE**  
**SPOT WELDED HOODS**

<b>CAPPE SNACK A PARETE</b> <i>SNACK WALL HOODS</i>	<b>06</b>
Cappe mini snack con e senza elettroventilatore <i>Mini snack wall hoods with or without extractor fan</i>	08
Cappa a parete snack neutra <i>Snack wall hood without extractor fan</i>	10
Cappa a parete snack con elettroventilatore <i>Snack wall hood with extractor fan</i>	12
Cappe modello ESVM <i>Hoods ESVM line</i>	14
<b>CAPPE A PARETE "CLASSIC"</b> <i>CLASSIC WALL HOODS</i>	<b>16</b>
Cappe a parete classic neutra <i>Classic wall hood without extrafactor fan</i>	18
Cappe a parete classic con elettroventilatore <i>Classic wall hood with extrafactor fan</i>	22
Cappe a parete modello EPVM <i>Hoods EPVM line</i>	24
Cappe a parete slim neutra <i>Slim wall hood without extractor fan</i>	26
Cappe a parete slim con elettroventilatore <i>Slim wall hood with extractor fan</i>	30
<b>CAPPE CENTRALI</b> <i>ISLAND HOODS</i>	<b>32</b>
Cappa centrale snack modello EC-S <i>Island hoods EC-S snack</i>	34
Cappe centrale classic modello EC-SM con elettroventilatore <i>Island hoods whit extrafactor fan</i>	36
Cappe centrale classic modello EC <i>Island hoods whitout line extrafactor fan</i>	38
Cappe centrale classic modello ECM con elettroventilatore <i>Island hoods whit extrafactor fan</i>	40
<b>CAPPE PARETE CON CARBONI ATTIVI "PCARBO"</b> <i>WALL HOODS WITH ACTIVE CARBON FILTER 'PCARBO'</i>	<b>42</b>
Cappa a parete con carboni attivi <i>Wall hood whit activated carbon filters</i>	44

**CAPPE SALDATE**  
**WELDED HOODS**

<b>CAPPE A PARETE GABBIANO SNACK</b> <i>SNACK WALL HOODS GABBIANO LINE</i>	<b>48</b>
Cappa snack gabbiano <i>Gabbiano line snack wall hoods</i>	50
Cappa snack gabbiano con elettroventilatore <i>Gabbiano line snack wall hoods with extrafactor fan</i>	52
Cappa SVM snack <i>Hoods SVM line</i>	54
<b>CAPPE A PARETE GABBIANO</b> <i>WALL HOODS GABBIANO LINE</i>	<b>56</b>
Cappa a parete gabbiano <i>Gabbiano line wall hoods</i>	58
Cappa a parete gabbiano con elettroventilatore <i>Gabbiano line snack wall hoods with extractor fan</i>	62
Cappa a parete gabbiano PVM <i>Hoods PVM line</i>	64

**CAPPE GABBIANO CENTRALI**  
**CENTRAL HOODS GABBIANO LINE**

Cappa centrale gabbiano <i>Gabbiano line island hoods without extractor fan</i>	68
Cappa centrale gabbiano con elettroventilatore <i>Gabbiano line island hoods with extractor fan</i>	70
Cappa centro locale gabbiano GVM <i>Hoods GVM line</i>	72

**CAPPE CALANDRATE A PARETE E CENTRALI**  
**CALENDERED WALL AND ISLAND HOODS**

Cappa a parete calandrata con o senza elettroventilatore <i>Wall hoods calendered with or without extrafactor fans</i>	76
Cappa centrale centro locale calandrata con o senza elettroventilatore <i>Island hoods calandrate with or without extrafactor fans</i>	78

**CAPPE A PARETE CUBICHE**  
**CUBIC WALL HOODS**

Cappa a parete cubica neutra <i>Wall hood kubik line without fans</i>	82
Cappa parete cubica con elettroventilatore <i>Wall hood kubik line with extractor fans</i>	84

**CAPPE CENTRALI CUBICHE**  
**CUBIC ISLAND HOODS**

Cappa centrale cubica senza elettroventilatore <i>Islands hood kubik line without fans</i>	88
Cappa centrale cubica con elettroventilatore <i>Island hood kubik line with extractor fans</i>	90

**CAPPE UTENZE FORNI LAVASTOVIGLIE**  
**OVEN AND DISHWASHER HOODS**

Cappa a parete cubica per lavastoviglie senza elettroventilatore <i>Wall hood for dishwashers without fans</i>	94
Cappa a parete cubica per lavastoviglie con elettroventilatore <i>Wall hood for dishwashers with extractor fan</i>	96

**CAPPE A PARETE SU FORNI**  
**WALL HOODS ON OVENS**

Cappa a parete cubica per forni senza elettroventilatore <i>Wall hood for ovens without fans</i>	100
Cappa a parete cubica per forni con elettroventilatore <i>Wall hood for ovens with extractor fan</i>	102

**CAPPE SPECIALI SU UTENZE**  
**SPECIAL LINE HOODS FOER HEAVY DUTY KITCHEN EQUIPEMENT**

Cappa a parete con paratie KFG <i>Heavy duty equipment hood KFG</i>	106
--	-----

**CAPPE A COMPENSAZIONE**  
**COMPENSATION HOODS**

Cappa a compensazione a parete mod. KPR <i>Wall compensation hood KPR line</i>	110
Cappa a compensazione centrale monoblocco mod. KCR <i>Island compensation hood KCR line</i>	112
Cappa a compensazione modulare mod. KCR-D <i>Wall compensation hood KCR-D line</i>	114

**NUOVE TECNOLOGIE**  
**NEW TECHNOLOGIES**

<b>TECNOLOGIA LAMPADE UV-C+OZONO</b> <i>UV-C+OZONE LAMPS</i>	<b>118</b>
---	------------

<b>Centrale a Carboni Attivi con Sistema Alta Efficienza Filtrante UV-C + Ozono</b> <i>Activated Carbon Power Plant with High Efficiency UV-C + Ozone Filtering System</i>	122
<b>Cappa Forni Gastronomia mod. KFA-G-UV</b> <i>Condensation hood KFA-G-UV line</i>	124
<b>Cappa a condensazione mod. KFA-PCM</b> <i>Condensation hood KFA-PCM line</i>	125
<b>KV + modulo di condensazione</b> <i>KV + condensation module</i>	126

## ACCESSORI ACCESSORIES

<b>DDM / RFC2</b> <b>Ventilatori centrifughi doppia aspirazione a rotore esterno</b> <i>Double inlet centrifugal fans with external rotor</i>	130
<b>Plenum di aspirazione sopra cappe Mod. P</b> <i>Plenum for wall hoods Mod. P</i>	131
<b>Kit montaggio per cappe</b> <i>Hoods mounting kit</i>	131
<b>Regolatore a parete</b> <i>Speed Regulator</i>	131
<b>Plafoniera LED IP65</b> <i>Fluorescent watertight IP65</i>	131
<b>Modello LED integrato IP68</b> <i>IP68 integrated LED model</i>	131
<b>Filtri a Reti Incrociate</b> <i>Grease Filters</i>	132
<b>Filtri a Labirinto</b> <i>Baffle Filters</i>	132
<b>Filtri Piano Carbofil</b> <i>Carbofil</i>	132
<b>Filtri Piano SINTETICO G3</b> <i>G3 Synthetic Filters</i>	132

## ELETTROVENTILATORI E CENTRALINE TRATTAMENTO ARIA ELECTRIC FANS AND AIR TREATMENT UNITS

<b>Ventilatore Cassonato EM</b> <i>Exhaust Fan in Box Housing EM-N External Rotor</i>	135
<b>Ventilatore Cassonato EM-N con Elettroventilatore DDM a Rotore Esterno</b> <i>Exhaust Fan in Box Housing EM-N External Rotor</i>	135
<b>Ventilatori centrifughi cassonati trasmissione a una velocità MECT</b> <i>Encased single speed centrifugal fans MECT</i>	136
<b>Ventilatori centrifughi cassonati trasmissione a due velocità MECTD</b> <i>Encased two-speed centrifugal fans MECTD</i>	138
<b>Centrali termoventilanti batteria acqua calda MUTBA</b> <i>Hot air blowers MUTBA</i>	140
<b>Centrali termoventilanti batteria elettrica MUTBE</b> <i>Hot air blowers MUTBE</i>	141
<b>Gruppi di filtrazione MECO</b> <i>Filtration units MECO</i>	142
<b>Centralina carbone attivo monofase MECL</b> <i>Single phase activated carbon filtration units MECL</i>	142
<b>Centralina carbone attivo trifase MECLT</b> <i>Three phase activated carbon filtration units MECLT</i>	143

<b>Centralina carbone attivo monofase con filtro elettrostatico MECE</b> <i>Single phase activated carbon filtration units with electrostatic filter MECE</i>	144
<b>Centralina carbone attivo trifase con filtro elettrostatico MECET</b> <i>Three phase activated carbon filtration units with electro-static filter MECET</i>	145
<b>Centralina carbone attivo trifase MCCA</b> <i>Encased single speed centrifugal fans MECT</i>	146
<b>Centralina carbone attivo trifase con filtro elettrostatico MCCE</b> <i>Three phase activated carbon filtration units with electro-static filter MCCE</i>	147
<b>Torrino Centrifugo a Flusso Orizzontale RHM</b> <i>Roof Air Extractor RHM</i>	148
<b>Torrino Centrifugo a Flusso Verticale RDM</b> <i>Roof Air Extractor RDM</i>	149
<b>Ventilatore Centrifugo EP-BT Medie Temperature</b> <i>Centrifugal Fan EP-BT Medium Temperature</i>	150
<b>Ventilatore Centrifugo EP-AT/E Alte Temperature</b> <i>Centrifugal Fan EP-AT/E High Temperature</i>	151
<b>Ventilatore Centrifugo Cassonato a Semplice Aspirazione VMA - VMA-AT</b> <i>Centrifugal Fan in Box VMA - VMA-AT</i>	152
<b>Recuperatore Calore Uso Civile S25 - S56</b> <i>Heat Disposer S25 - S56</i>	153
<b>Recuperatore di Calore Medie/Alte Portate REC/FB</b> <i>Heat Disposer Medium/High Scope</i>	154
<b>Recuperatore Calore Verticale REC/FBT - FBTB</b> <i>Vertical Heat Disposer REC/FBT - FBTB</i>	155
<b>Acceleratore di Tiraggio TC per Aria Condotta, Fumi, Calore</b> <i>Damper Accelerator TC for Conducted Air, Smokes, Heat</i>	156
<b>Abbattitore di fuliggine AF 35</b> <i>Soot Destroyer AF 35</i>	157
<b>Componenti per filtrazione</b> <i>Filtration accessories and parts</i>	158
<b>Quadri comandi motori</b> <i>Motor control panel (switch)</i>	159
<b>Inverter digitali AL</b> <i>Digital inverter AL</i>	160
<b>Gabbie in legno per trasporto</b> <i>Wooden crates for transport</i>	161

## CANNE FUMARIE FLUES

<b>SERIE MONOPARETE INOX 304 SPESSORE 0,5/0,6 MM</b> <i>SINGLE WALL SERIES STEINLESS STEEL 304 TICHKNES 0,5-0,6MM</i>	164
<b>SERIE MONOPARETE INOX 316 L SPESSORE 0,5 MM</b> <i>SINGLE WALL SERIES STEINLESS STEEL 304 TICHKNES 0,5-0,6MM</i>	172
<b>SERIE MONOPARETE RAME</b> <i>SINGLE WALL SERIES COPPER</i>	178
<b>MANUALE ASPIRAZIONE</b> <i>ASPIRATION MANUAL</i>	185

aluminuminox

**CAPPE  
ELETTROPUNTATE**  
*SPOT WELDED HOODS*



Costruzione inox AISI (304 o 430 a seconda del modello) satinatura scotch-brite.  
Assemblata tramite puntatura elettrica.  
Completamente ribordata anche nelle parti interne.  
Rubinetto di scarico e canalina perimetrale raccogli condensa 1/2".  
Filtri antigrasso a labirinto in AISI 430. A richiesta filtri antigrasso a reti incrociate in AISI 304. Dove presente elettroventilatore incorporato con motore monofase regolabile chiuso IP 55. Le dimensioni elencate non sono vincolanti, ogni modello ha la possibilità di essere costruito a seconda delle esigenze del cliente.

*Spot-welded stainless steel (AISI 304 or 430 depending on the model) with Scotch-Brite satin finish.*

*All metal edges are turned in for rounded finish, even in inside parts.*

*Drain cock and perimetric canal for condensate collection, 1/2".*

*Baffle filters. Where included extractor fan with adjustable mono-phase motor.*

*Capacitor and box terminal board in IP 55. The dimensions listed are not binding.*

*Each model has the possibility to be customized according to the customer's needs.*



aluminum

**CAPPE SNACK  
A PARETE**

*SNACK  
WALL HOODS*





Le cappe di questa serie sono state progettate e realizzate per essere installate su vari blocchi cottura posizionati a parete anche in caso di soffitti bassi. Interamente realizzate in acciaio inox AISI (304 o 430 a seconda del modello) con finitura scotch brite. Assemblate tramite puntatura elettrica delle giunzioni, con bordi ripiegati anche nelle parti interne. Canalina perimetrale di raccolta condensa con rubinetto di scarico 1/2". Filtri a labirinto in acciaio inox. A seconda del modello, le cappe di questa serie possono essere dotate di illuminazione integrata e regolatore di velocità.

*The hoods of this series have been designed and manufactured to be positioned on different cooking blocks even with low ceilings. Entirely made in stainless steel (AISI 304 or 430 depending on the model) with scotch brite finish. Assembled by spot-welding of the joints, with edges folded even in the internal parts. Condensate collection perimeter duct with 1/2 "drain tap. Labyrinth filters in stainless steel. Depending on the model, the hoods of this series can be equipped with integrated lighting and speed regulator.*



**CAPPE MINI SNACK**  
con e senza elettroventilatore

*MINI SNACK WALL HOODS WITH OR WITHOUT EXTRACTOR FAN*

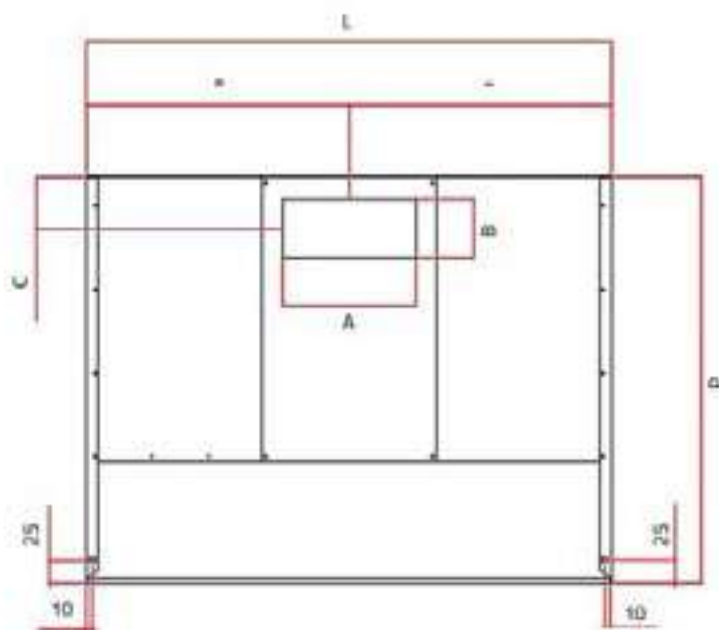
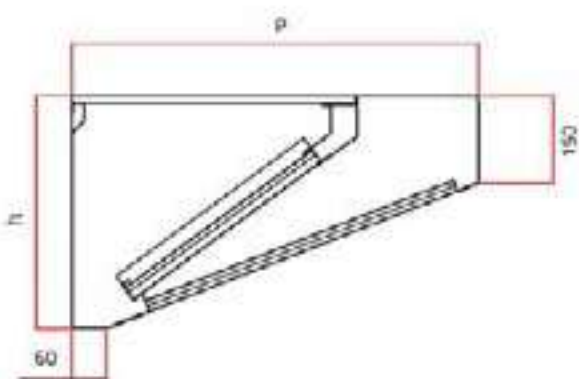

## LISTINO TECNICO Cappe snack a parete

### TECHNICAL PRICELIST *Snack wall hoods*

#### Serie 70

Modelli Models	304 €	Modelli Models	430 €	Dim. P x L x h mm	AxB mm	C mm	Filtri n° Filters n°	Peso Kg Weight Kg	Volume MC/H*	LED
<b>GMM 7/9</b>	645,00	<b>43GMM 7/9</b>	550,00	700x900x400	150x150	150	2e	24	800	150,00

Modelli Models	304 €	Modelli Models	430 €	Dim. P x L x h mm	AxB mm	C mm	Filtri n° Filters n°	Peso Kg Weight Kg	Watt/ Amp	LED
<b>GMM 7/9</b>	865,00	<b>43GMM 7/9</b>	786,00	700x900x400	230x100	90	2e	31	380/1,7	150,00

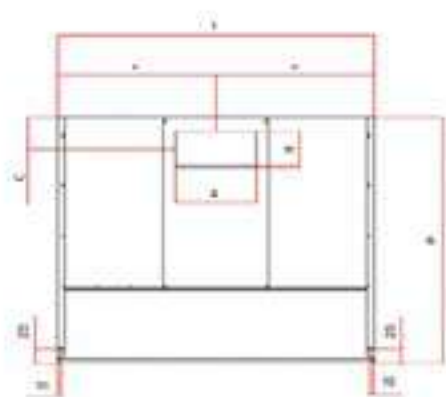
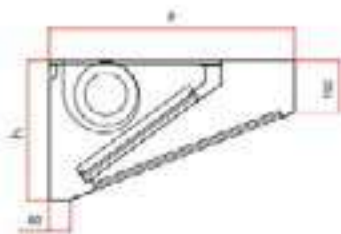

Modelli Models	304 €	Modelli Models	430 €	Dim. P x L x h mm	AxB mm	C mm	Filtri n° Filters n°	Peso Kg Weight Kg	Watt/ Amp	LED
<b>GMS 7/9</b>	1.239,00	<b>43GMS 7/9</b>	1.160,00	700x900x400	230x100	90	2e	35	380/1,7	incl.

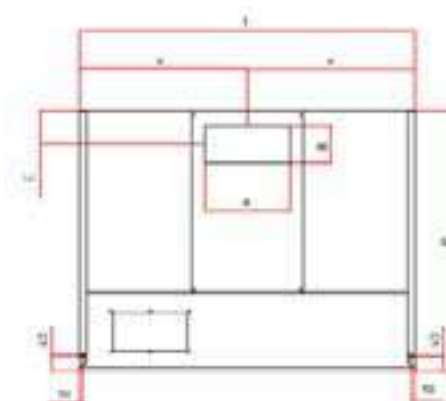
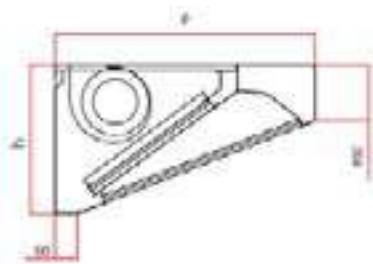

#### CARATTERISTICHE COSTRUTTIVE:

Il particolare profilo la rende ideale per diversi blocchi di cottura posizionati a parete anche nei casi di soffitti bassi. Costruzione in AISI 304 o AISI 430. Esecuzioni speciali su richiesta.

#### In dotazione:

- Filtri a labirinto
- Scarico condensa in 1/2"

#### Note:

Per gli accessori vedi le pagine specifiche. Imballo pluriball con angolari in polistirolo compresi nel prezzo.

#### CONSTRUCTION CHARACTERISTICS:

The special profile makes it ideal for different wall cooking blocks, even with low ceilings. Costruction in AISI 304 or AISI 430. Special fabrication on request.

#### Supplied:

- Baffle filters
- Condensate draining cock 1/2"

#### Notes:

For the accessories please see the relative pages. Bubble wrap packaging with polystyrene corners included.

Portata calcolata con velocità  
passaggio aria 0,35 m/sec

Filtri/filters :  
e (300x400)



**CAPPE A PARETE SNACK** neutra  
Serie 70 / 90 / 110

*SNACK WALL HOOD WITHOUT EXTRACTOR FAN*

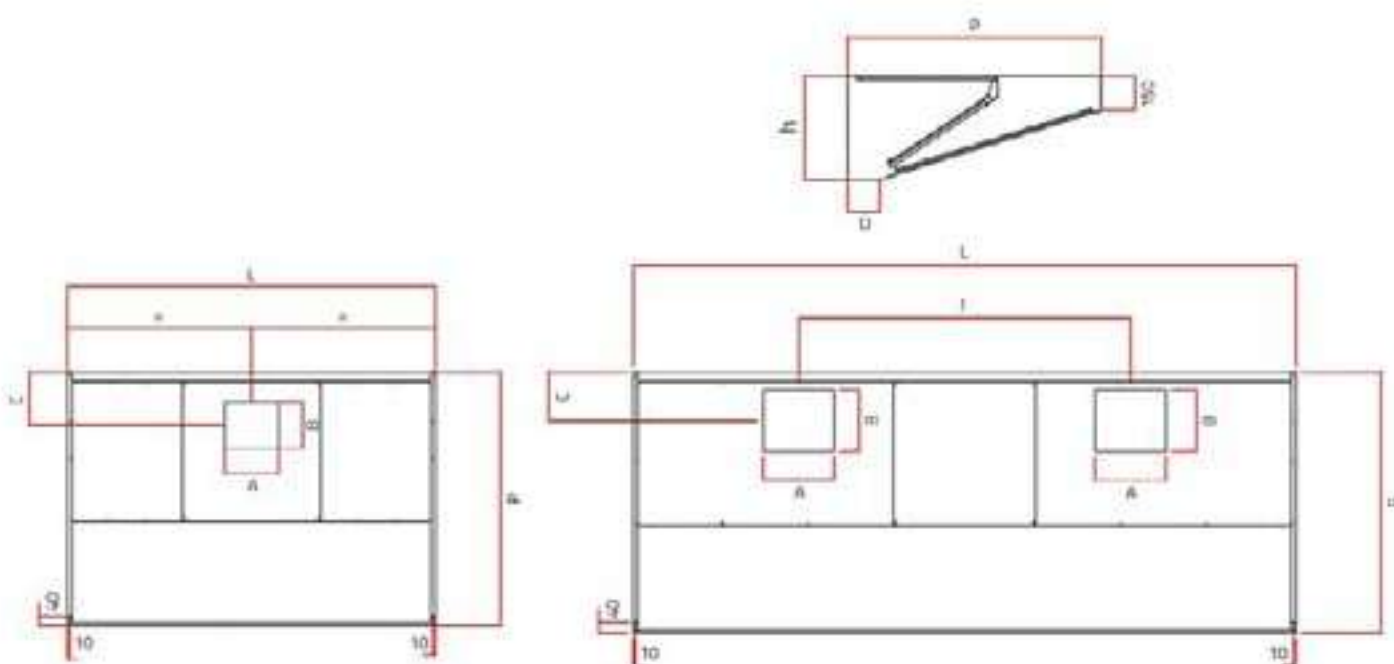

## LISTINO TECNICO Cappe snack a parete

TECHNICAL PRICELIST *Snack wall hoods*

### Serie 70

Modelli Models	304 €	Modelli Models	430 €	Dim. P x L x h mm	AxB mm	C mm	D mm	Filtri n° Filters n°	Peso Kg Weight Kg	Volume MC/H*	I mm	LED €
ES 7/10	637,00	435 7/10	545,00	700x1000x450	230x200	230	140	2a	26	900		151,00
ES 7/12	702,00	435 7/12	600,00	700x1200x450	230x200	230	140	2b	30	1100		153,00
ES 7/14	774,00	435 7/14	661,00	700x1400x450	230x200	230	140	2b	34	1250		226,00
ES 7/16	834,00	435 7/16	712,00	700x1600x450	230x200	230	140	3a	37	1400		228,00
ES 7/18	914,00	435 7/18	780,00	700x1800x450	230x200	230	140	3b	40	1600		316,00
ES 7/20	991,00	435 7/20	846,00	700x2000x450	300x260	210	140	4a	44	1800		319,00
ES 7/22	1.049,00	435 7/22	896,00	700x2200x450	300x260	210	140	4a	46	1950		324,00
ES 7/24	1.122,00	435 7/24	958,00	700x2400x450	300x260	210	140	4b	48	2200		356,00
ES 7/26	1.213,00	435 7/26	1.035,00	700x2600x450	300x260	210	140	4b	51	2300		359,00
ES 7/28	1.287,00	435 7/28	1.098,00	700x2800x450	230x200x2	230	140	5b	54	2500	1400	361,00
ES 7/30	1.357,00	435 7/30	1.159,00	700x3000x450	230x200x2	230	140	5b	57	2700	1500	364,00
ES 7/32	1.430,00	435 7/32	1.221,00	700x3200x450	230x200x2	230	140	5b	61	2800	1600	484,00
ES 7/34	1.550,00	435 7/34	1.323,00	700x3400x450	300x260x2	210	140	6b	64	3000	1700	486,00
ES 7/36	1.621,00	435 7/36	1.383,00	700x3600x450	300x260x2	210	140	6b	67	3200	1800	488,00
ES 7/38	1.737,00	435 7/38	1.482,00	700x3800x450	300x260x2	210	140	6b	71	3350	1900	491,00

#### CARATTERISTICHE COSTRUTTIVE:

Il particolare profilo la rende ideale per diversi blocchi cottura posizionati a parete anche nei casi di soffitti bassi. Costruzione in AISI 304 o AISI 430. Esecuzioni speciali a richiesta.

#### In dotazione:

- Filtri a labirinto
- Scarico condensa 1/2"
- Lunghezze diverse = prezzo delle cappe con lunghezze immediatamente superiori (ES 11/13 = ES 11/14)

#### Note:

Per gli accessori vedi le pagine specifiche. Imballo pluriball con angolari in polistirolo compresi nel prezzo.

### Serie 90

Modelli Models	304 €	Modelli Models	430 €	Dim. P x L x h mm	AxB mm	C mm	D mm	Filtri n° Filters n°	Peso Kg Weight Kg	Volume MC/H*	I mm	LED €
ES 9/10	697,00	435 9/10	595,00	900x1000x450	230x200	230	140	2a	26	1100		168,00
ES 9/12	744,00	435 9/12	636,00	900x1200x450	230x200	230	140	2b	30	1400		171,00
ES 9/14	818,00	435 9/14	698,00	900x1400x450	230x200	230	140	2b	34	1650		243,00
ES 9/16	881,00	435 9/16	752,00	900x1600x450	300x260	210	140	3a	37	1800		246,00
ES 9/18	979,00	435 9/18	836,00	900x1800x450	300x260	210	140	3b	40	2000		334,00
ES 9/20	1.038,00	435 9/20	887,00	900x2000x450	300x260	210	140	4a	44	2250		336,00
ES 9/22	1.140,00	435 9/22	973,00	900x2200x450	300x260	210	140	4a	46	2500		342,00
ES 9/24	1.183,00	435 9/24	1.010,00	900x2400x450	300x260	210	140	4b	48	2700		373,00
ES 9/26	1.276,00	435 9/26	1.088,00	900x2600x450	300x260x2	210	140	4b	51	2950	1300	376,00
ES 9/28	1.357,00	435 9/28	1.159,00	900x2800x450	300x260x2	210	140	5b	54	3200	1400	378,00
ES 9/30	1.426,00	435 9/30	1.217,00	900x3000x450	300x260x2	210	140	5b	57	3400	1500	381,00
ES 9/32	1.503,00	435 9/32	1.283,00	900x3200x450	300x260x2	210	140	5b	61	3650	1600	501,00
ES 9/34	1.633,00	435 9/34	1.393,00	900x3400x450	300x260x2	210	140	6b	64	3850	1700	503,00
ES 9/36	1.736,00	435 9/36	1.482,00	900x3600x450	300x260x2	210	140	6b	67	4050	1800	505,00
ES 9/38	1.867,00	435 9/38	1.593,00	900x3800x450	300x260x2	210	140	6b	71	4300	1900	508,00

#### CONSTRUCTION CHARACTERISTICS:

The special profile makes it ideal for different wall cooking blocks, even with low ceilings. Construction in AISI 304 or AISI 430. Special fabrication on request.

#### Supplied:

- Baffle filters
- Condensate draining cock 1/2"
- Other lengths = price of hoods w/next length up (ES 11/13 = ES 11/14)

#### Notes:

For the accessories please see the relative pages. Pluriball wrap packaging with polystyrene corners included.

### Serie 110

Modelli Models	304 €	Modelli Models	430 €	Dim. P x L x h mm	AxB mm	C mm	D mm	Filtri n° Filters n°	Peso Kg Weight Kg	Volume MC/H*	I mm	LED €
ES 11/10	772,00	435 11/10	659,00	1100x1000x450	230x200	230	140	2c	35	1400		185,00
ES 11/12	811,00	435 11/12	693,00	1100x1200x450	300x260	210	140	2d	38	1700		188,00
ES 11/14	894,00	435 11/14	763,00	1100x1400x450	300x260	210	140	2d	41	1950		260,00
ES 11/16	948,00	435 11/16	810,00	1100x1600x450	300x260	210	140	3c	44	2200		263,00
ES 11/18	1.043,00	435 11/18	890,00	1100x1800x450	300x260	210	140	3d	47	2500		351,00
ES 11/20	1.118,00	435 11/20	954,00	1100x2000x450	300x260	210	140	4c	50	2800		354,00
ES 11/22	1.180,00	435 11/22	1007,00	1100x2200x450	300x260	210	140	4c	53	3100		359,00
ES 11/24	1.227,00	435 11/24	1.047,00	1100x2400x450	300x260x2	210	140	4d	56	3400	1200	391,00
ES 11/26	1.321,00	435 11/26	1.127,00	1100x2600x450	300x260x2	210	140	4d	59	3600	1300	393,00
ES 11/28	1.435,00	435 11/28	1.225,00	1100x2800x450	300x260x2	210	140	5d	62	3900	1400	396,00
ES 11/30	1.527,00	435 11/30	1.303,00	1100x3000x450	300x260x2	210	140	5d	65	4200	1500	398,00
ES 11/32	1.652,00	435 11/32	1.409,00	1100x3200x450	300x260x2	210	140	5d	68	4500	1600	518,00
ES 11/34	1.747,00	435 11/34	1.491,00	1100x3400x450	300x260x2	210	140	6d	73	4700	1700	520,00
ES 11/36	1.854,00	435 11/36	1.583,00	1100x3600x450	300x260x2	210	140	6d	78	5000	1800	523,00
ES 11/38	1.974,00	435 11/38	1.684,00	1100x3800x450	300x260x2	210	140	6d	83	5300	1900	525,00

Portata media definita con velocità di passaggio sottocappa 0,35 m/sec.

#### Filtri/filters :

a (400x400) - b (500x400)  
c (400x500) - d (500x500)



**CAPPE A PARETE SNACK** con elettroventilatore  
Serie 70 / 90 / 110

**SNACK WALL HOOD WITH EXTRACTOR FAN**

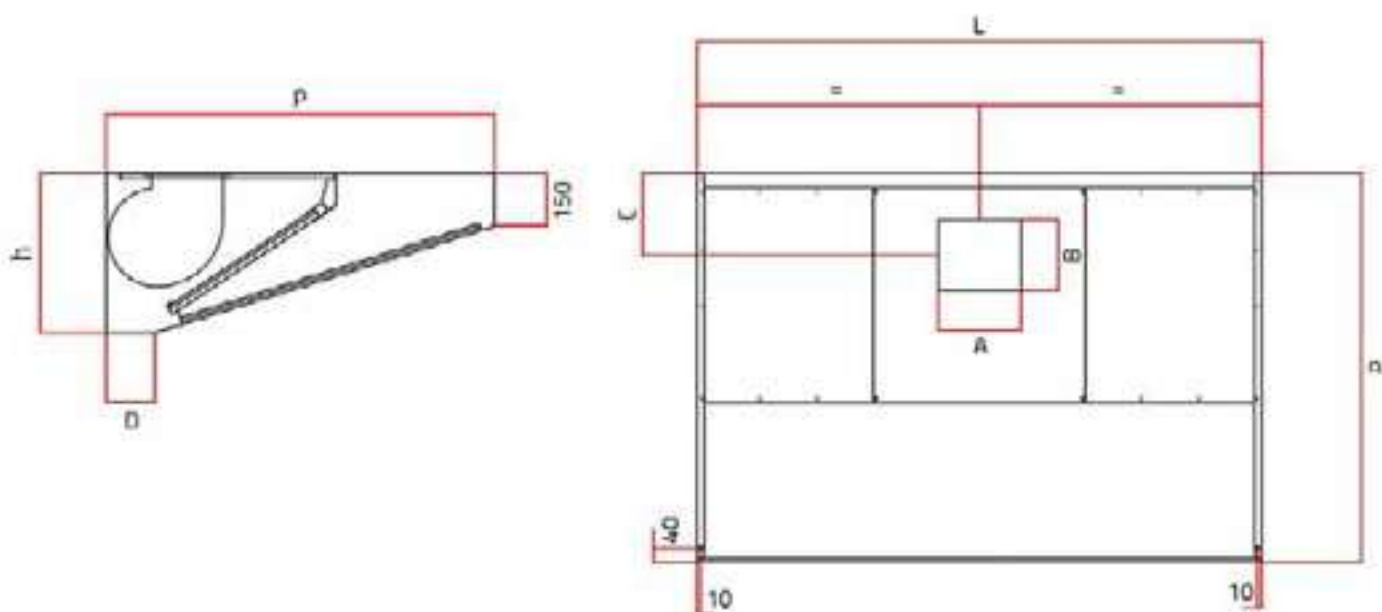

## LISTINO TECNICO Cappe snack a parete

TECHNICAL PRICELIST *Snack wall hoods*

### Serie 70

Modelli Models	304 €	Modelli Models	430 €	Dim. P x L x h mm	AxB mm	C mm	D mm	Filtri n° Filters n°	Peso Kg Weight Kg	Tipo E.V.	Watt/ Amp	LED €
ESM 7/10	1.019,00	435M 7/10	932,00	700x1000x450	230x200	230	140	2a	36	7/7	147/1,5	151,00
ESM 7/12	1.086,00	435M 7/12	974,00	700x1200x450	230x200	230	140	2b	38	7/7	147/1,5	153,00
ESM 7/14	1.156,00	435M 7/14	1.009,00	700x1400x450	230x200	230	140	2b	41	7/7	147/1,5	226,00
ESM 7/16	1.224,00	435M 7/16	1.063,00	700x1600x450	230x200	230	140	3a	45	7/7	147/1,5	228,00
ESM 7/18	1.306,00	435M 7/18	1.119,00	700x1800x450	230x200	230	140	3b	50	7/7	147/1,5	316,00
ESM 7/20	1.388,00	435M 7/20	1.280,00	700x2000x450	300x260	210	140	4a	52	8/9T	420/3,1	319,00
ESM 7/22	1.462,00	435M 7/22	1.307,00	700x2200x450	300x260	210	140	4a	55	8/9T	420/3,1	324,00
ESM 7/24	1.531,00	435M 7/24	1.363,00	700x2400x450	300x260	210	140	4b	59	8/9T	420/3,1	356,00
ESM 7/26	1.646,00	435M 7/26	1.411,00	700x2600x450	300x260	210	140	4b	63	8/9T	420/3,1	359,00
ESM 7/28	1.760,00	435M 7/28	1.479,00	700x2800x450	300x260	210	140	5b	65	8/9T	420/3,1	361,00
ESM 7/30	1.833,00	435M 7/30	1.519,00	700x3000x450	300x260	210	140	5b	70	8/9T	420/3,1	364,00

#### CARATTERISTICHE COSTRUTTIVE:

Il particolare profilo la rende ideale per diversi blocchi di cottura posizionati a parete anche nei casi di soffitti bassi.

Costruzione in AISI 304 o AISI 430.

Esecuzioni speciali a richiesta.

#### In dotazione:

- Elettroventilatore centrifugo 220V monofase 50/60 Hz
- Filtri a labirinto
- Scarico condensa 1/2"
- Lunghezze diverse = prezzo delle cappe con lunghezze immediatamente superiori (ESM 7/13 = ESM 7/14)

#### Note:

Per gli accessori vedi le pagine specifiche. Imballo pluriball con angolari in polistirolo compresi nel prezzo.

### Serie 90

Modelli Models	304 €	Modelli Models	430 €	Dim. P x L x h mm	AxB mm	C mm	D mm	Filtri n° Filters n°	Peso Kg Weight Kg	Tipo E.V.	Watt/ Amp	LED €
ESM 9/10	1.086,00	435M 9/10	957,00	900x1000x450	230x200	230	140	2a	38	7/7	147/1,5	168,00
ESM 9/12	1.124,00	435M 9/12	1.002,00	900x1200x450	230x200	230	140	2b	41	7/7	147/1,5	171,00
ESM 9/14	1.203,00	435M 9/14	1.040,00	900x1400x450	230x200	230	140	2b	43	7/7	147/1,5	243,00
ESM 9/16	1.291,00	435M 9/16	1.172,00	900x1600x450	300x260	210	140	3a	49	8/9T	420/3,1	246,00
ESM 9/18	1.387,00	435M 9/18	1.231,00	900x1800x450	300x260	210	140	3b	52	8/9T	420/3,1	334,00
ESM 9/20	1.502,00	435M 9/20	1.285,00	900x2000x450	300x260	210	140	4a	57	8/9T	420/3,1	336,00
ESM 9/22	1.561,00	435M 9/22	1.359,00	900x2200x450	300x260	210	140	4a	59	8/9T	420/3,1	342,00
ESM 9/24	1.608,00	435M 9/24	1.408,00	900x2400x450	300x260	210	140	4b	62	8/9T	420/3,1	373,00
ESM 9/26	1.730,00	435M 9/26	1.459,00	900x2600x450	300x260	210	140	4b	65	8/9T	420/3,1	376,00
ESM 9/28	1.851,00	435M 9/28	1.545,00	900x2800x450	300x260	210	140	5b	71	8/9T	420/3,1	378,00
ESM 9/30	1.931,00	435M 9/30	1.573,00	900x3000x450	300x260	210	140	5b	75	8/9T	420/3,1	381,00

#### CONSTRUCTION CHARACTERISTICS:

The special profile makes it ideal for different wall cooking blocks, even with low ceilings.

Costruzione in AISI 304 o AISI 430.

Special fabrication on request.

#### Supplied:

- Electric centrifugal fan 220V single-phase 50/60 Hz
- Baffle filters
- Condensate draining cock 1/2"
- Other lengths = price of hoods w/next length up (ESM 7/13 = ESM 7/14)

#### Notes:

For the accessories please see the relative pages. Pluriball wrap packaging with polystyrene corners included.

### Serie 110

Modelli Models	304 €	Modelli Models	430 €	Dim. P x L x h mm	AxB mm	C mm	D mm	Filtri n° Filters n°	Peso Kg Weight Kg	Tipo E.V.	Watt/ Amp	LED €
ESM 11/12	1.199,00	435M 11/12	1.055,00	1100x1200x450	230x200	230	140	2d	45	7/7	147/1,5	185,00
ESM 11/14	1.314,00	435M 11/14	1.176,00	1100x1400x450	300x260	210	140	2d	48	8/9T	420/3,1	188,00
ESM 11/16	1.364,00	435M 11/16	1.246,00	1100x1600x450	300x260	210	140	3c	53	8/9T	420/3,1	260,00
ESM 11/18	1.462,00	435M 11/18	1.313,00	1100x1800x450	300x260	210	140	3d	57	8/9T	420/3,1	263,00
ESM 11/20	1.578,00	435M 11/20	1.383,00	1100x2000x450	300x260	210	140	4c	62	8/9T	420/3,1	351,00
ESM 11/22	1.649,00	435M 11/22	1.429,00	1100x2200x450	300x260	210	140	4c	65	8/9T	420/3,1	354,00
ESM 11/24	1.731,00	435M 11/24	1.491,00	1100x2400x450	300x260	210	140	4d	68	8/9T	420/3,1	359,00
ESM 11/26	1.831,00	435M 11/26	1.536,00	1100x2600x450	300x260	210	140	4d	72	8/9T	420/3,1	391,00
ESM 11/28	1.929,00	435M 11/28	1.603,00	1100x2800x450	300x260	210	140	5d	75	8/9T	420/3,1	393,00
ESM 11/30	2.016,00	435M 11/30	1.653,00	1100x3000x450	300x260	210	140	5d	80	8/9T	420/3,1	396,00

#### Filtri/filters :

a (400x400) - b (500x400)  
c (400x500) - d (500x500)



**CAPPE MODELLO ESVM**  
Serie 70 / 90 / 110

*HOODS ESVM LINE*

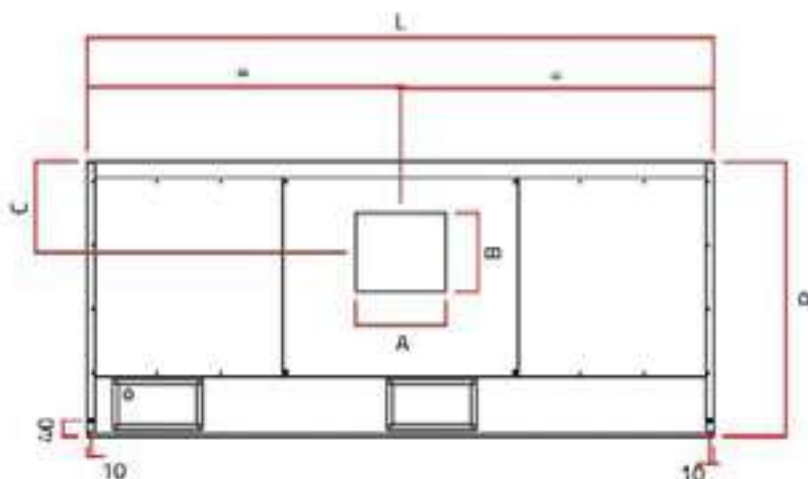
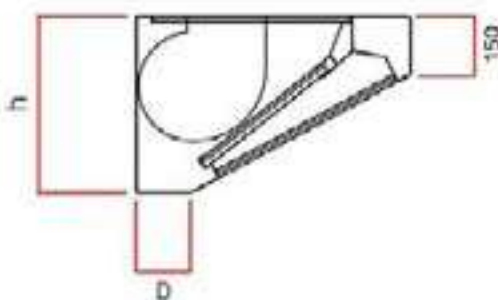



## LISTINO TECNICO Cappe a parete

### TECHNICAL PRICELIST Wall hoods

#### Serie 70

Modelli Models	304 €	Modelli Models	430 €	Dim. P x L x h mm	AxB mm	C mm	D mm	Filtri n° Filters	Peso Kg Weight	Tipo E.V.	Watt/ Amp	LED
ESVM 7/10	1.436,00	43SVM 7/10	1.280,00	700x1000x450	230x200	230	140	2a	40	7/7	147/1,5	1x6 W
ESVM 7/12	1.500,00	43SVM 7/12	1.360,00	700x1200x450	230x200	230	140	2b	42	7/7	147/1,5	1x6 W
ESVM 7/14	1.624,00	43SVM 7/14	1.488,00	700x1400x450	230x200	230	140	2b	47	7/7	147/1,5	2x6 W
ESVM 7/16	1.726,00	43SVM 7/16	1.560,00	700x1600x450	230x200	230	140	3a	51	7/7	147/1,5	2x6 W
ESVM 7/18	1.858,00	43SVM 7/18	1.640,00	700x1800x450	230x200	230	140	3b	54	7/7	147/1,5	3x6 W
ESVM 7/20	2.004,00	43SVM 7/20	1.862,00	700x2000x450	300x260	210	140	4a	59	8/9T	420/3,1	3x6 W
ESVM 7/22	2.105,00	43SVM 7/22	1.947,00	700x2200x450	300x260	210	140	4a	62	8/9T	420/3,1	3x6 W
ESVM 7/24	2.178,00	43SVM 7/24	2.001,00	700x2400x450	300x260	210	140	4b	65	8/9T	420/3,1	2x12 W
ESVM 7/26	2.283,00	43SVM 7/26	2.129,00	700x2600x450	300x260	210	140	4b	68	8/9T	420/3,1	2x12 W
ESVM 7/28	2.370,00	43SVM 7/28	2.240,00	700x2800x450	300x260	210	140	5b	72	8/9T	420/3,1	2x12 W
ESVM 7/30	2.445,00	43SVM 7/30	2.285,00	700x3000x450	300x260	210	140	5b	75	8/9T	420/3,1	2x12 W

#### CARATTERISTICHE COSTRUTTIVE:

Le cappe di questa serie sono cappe della serie ECO complete di elettroventilatore, illuminazione integrata con moduli LED IP68 e regolatore di velocità con interruttore luci e controllo della valvola gas. Costruzione in AISI 304 o AISI 430. Le cappe di questa serie vengono fornite completamente cablate.

#### In dotazione:

- Elettroventilatore centrifugo 220V monofase 50/60 Hz
- Filtri a labirinto
- Illuminazione LED IP68
- Regolatore di velocità
- Scarico condensa 1/2"
- Lunghezze diverse = prezzo delle cappe con lunghezze immediatamente superiori (ESVM 7/13 = ESVM 7/14)

#### Note:

Per gli accessori vedi le pagine specifiche. Imballo pluriball con angolari in polistirolo compresi nel prezzo.

#### Serie 90

Modelli Models	304 €	Modelli Models	430 €	Dim. P x L x h mm	AxB mm	C mm	D mm	Filtri n° Filters	Peso Kg Weight	Tipo E.V.	Watt/ Amp	LED
ESVM 9/10	1.536,00	43SVM 9/10	1.350,00	900x1000x450	230x200	230	140	2a	42	7/7	147/1,5	1x6 W
ESVM 9/12	1.629,00	43SVM 9/12	1.390,00	900x1200x450	230x200	230	140	2b	46	7/7	147/1,5	1x6 W
ESVM 9/14	1.744,00	43SVM 9/14	1.519,00	900x1400x450	230x200	230	140	2b	51	7/7	147/1,5	2x6 W
ESVM 9/16	1.925,00	43SVM 9/16	1.738,00	900x1600x450	300x260	210	140	3a	55	8/9T	420/3,1	2x6 W
ESVM 9/18	2.049,00	43SVM 9/18	1.840,00	900x1800x450	300x260	210	140	3b	58	8/9T	420/3,1	3x6 W
ESVM 9/20	2.156,00	43SVM 9/20	1.934,00	900x2000x450	300x260	210	140	4a	63	8/9T	420/3,1	3x6 W
ESVM 9/22	2.234,00	43SVM 9/22	2.026,00	900x2200x450	300x260	210	140	4a	67	8/9T	420/3,1	3x6 W
ESVM 9/24	2.371,00	43SVM 9/24	2.140,00	900x2400x450	300x260	210	140	4b	70	8/9T	420/3,1	2x12 W
ESVM 9/26	2.445,00	43SVM 9/26	2.320,00	900x2600x450	300x260	210	140	4b	77	8/9T	420/3,1	2x12 W
ESVM 9/28	2.595,00	43SVM 9/28	2.402,00	900x2800x450	300x260	210	140	5b	82	8/9T	420/3,1	2x12 W
ESVM 9/30	2.671,00	43SVM 9/30	2.453,00	900x3000x450	300x260	210	140	5b	86	8/9T	420/3,1	2x12 W

#### CONSTRUCTION CHARACTERISTICS:

The hoods of this line are hoods of the ECO series complete with electric fan, lighting with integrated LED IP68 modules lights and built-in speed regulator with light switches and gas valve control. Construction in AISI 304 or AISI 430. The hoods of this series are supplied completely wired.

#### Supplied:

- Electric centrifugal fan 220V single-phase 50/60 Hz
- Baffle filters
- LED lights
- Speed controller
- Condensate draining cock 1/2"
- Other lengths = price of hoods w/next length up (ESVM 7/13 = ESVM 7/14)

#### Notes:

For the accessories please see the relative pages. Pluriball wrap packaging with polystyrene corners included.

#### Serie 110

Modelli Models	304 €	Modelli Models	430 €	Dim. P x L x h mm	AxB mm	C mm	D mm	Filtri n° Filters	Peso Kg Weight	Tipo E.V.	Watt/ Amp	LED
ESVM 11/12	1.613,00	43SVM 11/12	1.487,00	1100x1200x450	230x200	230	140	2d	49	1	147/1,5	1x6 W
ESVM 11/14	1.763,00	43SVM 11/14	1.620,00	1100x1400x450	230x200	210	140	2d	55	8/9T	420/3,1	2x6 W
ESVM 11/16	1.945,00	43SVM 11/16	1.785,00	1100x1600x450	260x300	210	140	3c	58	8/9T	420/3,1	2x6 W
ESVM 11/18	2.085,00	43SVM 11/18	1.907,00	1100x1800x450	260x300	210	140	3d	63	8/9T	420/3,1	3x6 W
ESVM 11/20	2.185,00	43SVM 11/20	1.990,00	1100x2000x450	260x300	210	140	4c	68	8/9T	420/3,1	3x6 W
ESVM 11/22	2.295,00	43SVM 11/22	2.080,00	1100x2200x450	260x300	210	140	4c	74	8/9T	420/3,1	3x6 W
ESVM 11/24	2.389,00	43SVM 11/24	2.165,00	1100x2400x450	260x300	210	140	4d	79	8/9T	420/3,1	2x12 W
ESVM 11/26	2.539,00	43SVM 11/26	2.285,00	1100x2600x450	260x300	210	140	4d	83	8/9T	420/3,1	2x12 W
ESVM 11/28	2.635,00	43SVM 11/28	2.365,00	1100x2800x450	260x300	210	140	5d	87	8/9T	420/3,1	2x12 W
ESVM 11/30	2.710,00	43SVM 11/30	2.417,00	1100x3000x450	260x300	210	140	5d	91	8/9T	420/3,1	2x12 W

#### Filtri/filters :

a (400x400) - b (500x400)  
c (400x500) - d (500x500)

alumin**inox**

**CAPPE A PARETE**

*WALL HOODS*



Le cappe di questa serie sono state progettate e realizzate per essere impiegate in ogni ambiente di cucina, anche di dimensioni ridotte. Il particolare profilo la rende adatta ad essere utilizzata per tutti i principali blocchi di cottura a parete. Interamente realizzate in acciaio inox AISI (304 o 430 a seconda del modello) con finitura scotch brite. Assemblate per elettropuntatura delle giunzioni, con bordi ripiegati anche nelle parti interne. Canalina perimetrale di raccolta condensa con rubinetto di scarico 1/2". Filtri a labirinto in acciaio inox. A seconda del modello, le cappe di questa serie possono essere dotate di elettroventilatore, illuminazione integrata e regolatore di velocità.

*The hoods of this series have been designed and built to be used in any kitchen environment, even in small dimensions. The particular profile makes it suitable to be used for all the main cooking blocks on the wall. Entirely made of AISI stainless steel (304 or 430 depending on the model) with scotch brite finish. Assembled by splicing the joints, with edges folded even in the internal parts. Condensate collection perimeter duct with 1/2 "drain tap. Labyrinth filters in stainless steel. Depending on the model, the hoods of this series can be equipped with an electric fan, integrated lighting and speed regulator.*



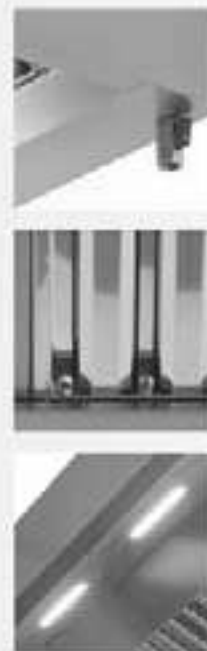

**CAPPE A PARETE CLASSIC** neutra  
Serie 70 / 90

*CLASSIC WALL HOOD WITHOUT EXTRACTOR FAN*

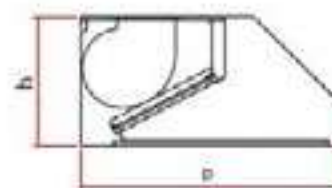
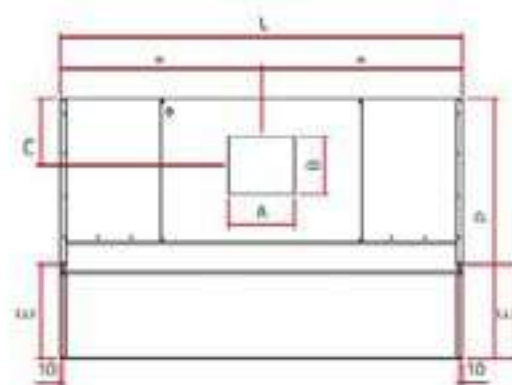
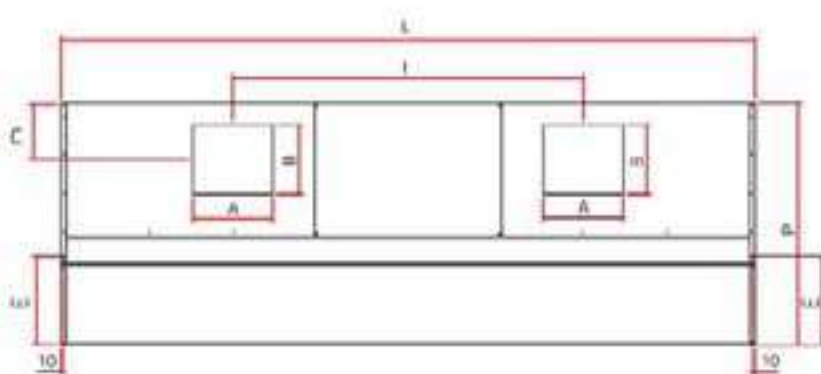

## LISTINO TECNICO Cappe a parete

### TECHNICAL PRICELIST Wall hoods

#### Serie 70

Modelli Models	304 €	Modelli Models	430 €	Dim. P x L x h mm	AxB mm	C mm	E mm	Filtri n° Filters n°	Peso Kg Weight Kg	Volume MC/H*	I mm	LED €
EP 7/10	699,00	43P 7/10	597,00	700x1000x450	230x200	230	150	2a	26	900		163,00
EP 7/12	774,00	43P 7/12	661,00	700x1200x450	230x200	230	150	2b	30	1100		174,00
EP 7/14	814,00	43P 7/14	696,00	700x1400x450	230x200	230	150	2b	34	1250		255,00
EP 7/16	890,00	43P 7/16	759,00	700x1600x450	230x200	230	150	3a	37	1400		267,00
EP 7/18	954,00	43P 7/18	814,00	700x1800x450	230x200	230	150	3b	40	1600		364,00
EP 7/20	1.037,00	43P 7/20	885,00	700x2000x450	300x260	210	150	4a	44	1800		376,00
EP 7/22	1.115,00	43P 7/22	952,00	700x2200x450	300x260	210	150	4a	46	1950		387,00
EP 7/24	1.191,00	43P 7/24	1.017,00	700x2400x450	300x260	210	150	4b	48	2200		425,00
EP 7/26	1.258,00	43P 7/26	1.074,00	700x2600x450	300x260	210	150	4b	51	2300		437,00
EP 7/28	1.347,00	43P 7/28	1.149,00	700x2800x450	230x200x2	230	150	5b	54	2500	1400	449,00
EP 7/30	1.432,00	43P 7/30	1.222,00	700x3000x450	230x200x2	230	150	5b	57	2700	1500	460,00
EP 7/32	1.519,00	43P 7/32	1.296,00	700x3200x450	230x200x2	230	150	5b	61	2800	1600	589,00
EP 7/34	1.652,00	43P 7/34	1.409,00	700x3400x450	300x260x2	210	150	6b	64	3000	1700	602,00
EP 7/36	1.785,00	43P 7/36	1.523,00	700x3600x450	300x260x2	210	150	6b	67	3200	1800	613,00
EP 7/38	1.872,00	43P 7/38	1.597,00	700x3800x450	300x260x2	210	150	6b	71	3350	1900	624,00

#### Serie 90

Modelli Models	304 €	Modelli Models	430 €	Dim. P x L x h mm	AxB mm	C mm	E mm	Filtri n° Filters n°	Peso Kg Weight Kg	Volume MC/H*	I mm	LED €
EP 9/10	774,00	43P 9/10	661,00	900x1000x450	230x200	230	320	2a	28	1100		189,00
EP 9/12	814,00	43P 9/12	696,00	900x1200x450	230x200	230	320	2b	30	1400		200,00
EP 9/14	890,00	43P 9/14	759,00	900x1400x450	230x200	230	320	2b	35	1600		281,00
EP 9/16	954,00	43P 9/16	814,00	900x1600x450	300x260	210	320	3a	38	1800		293,00
EP 9/18	1.037,00	43P 9/18	885,00	900x1800x450	300x260	210	320	3b	40	2000		390,00
EP 9/20	1.115,00	43P 9/20	952,00	900x2000x450	300x260	210	320	4a	46	2250		402,00
EP 9/22	1.191,00	43P 9/22	1.017,00	900x2200x450	300x260	210	320	4a	49	2500		413,00
EP 9/24	1.258,00	43P 9/24	1.074,00	900x2400x450	300x260	210	320	4b	52	2700		451,00
EP 9/26	1.347,00	43P 9/26	1.149,00	900x2600x450	300x260x2	210	320	4b	55	2950	1300	463,00
EP 9/28	1.432,00	43P 9/28	1.222,00	900x2800x450	300x260x2	210	320	5b	60	3200	1400	475,00
EP 9/30	1.504,00	43P 9/30	1.284,00	900x3000x450	300x260x2	210	320	5b	64	3400	1500	486,00
EP 9/32	1.575,00	43P 9/32	1.344,00	900x3200x450	300x260x2	210	320	5b	67	3650	1600	616,00
EP 9/34	1.758,00	43P 9/34	1.500,00	900x3400x450	300x260x2	210	320	6b	70	3850	1700	628,00
EP 9/36	1.864,00	43P 9/36	1.591,00	900x3600x450	300x260x2	210	320	6b	74	4050	1800	639,00
EP 9/38	1.913,00	43P 9/38	1.632,00	900x3800x450	300x260x2	210	320	6b	77	4300	1900	650,00

#### CARATTERISTICHE COSTRUTTIVE:

La linea tradizionale della cappa classica a parete ne consente l'utilizzo in ogni ambiente di cucina anche se di dimensioni ridotte. Costruzione in AISI 304 o AISI 430.

Esecuzioni speciali a richiesta.

#### In dotazione:

- Filtri a labirinto
- Scarico condensa 1/2"
- Lunghezze diverse = prezzo delle cappe con lunghezze immediatamente superiori (EP 9/13 = EP 9/14)

#### Note:

Per gli accessori vedi le pagine specifiche. Imballo pluriball con angolari in polistirolo compresi nel prezzo.

#### CONSTRUCTION CHARACTERISTICS:

The traditional line of the classic wall mounted hood allows it's use in any kitchen, however small. Construction in AISI 304 or AISI 430.

Special fabrication on request.

#### Supplied:

- Baffle filters
- Condensate draining cock 1/2"
- Other lengths = price of hoods w/next lenght up (EP 9/13 = EP 9/14)

#### Notes:

For the accessories please see the relative pages. Pluriball wrap packaging with polystyrene corners included.

Portata media definita con velocità di passaggio sottocappa 0,35 m/sec.

#### Filtri/filters :

a (400x400) - b (500x400)  
c (400x500) - d (500x500)

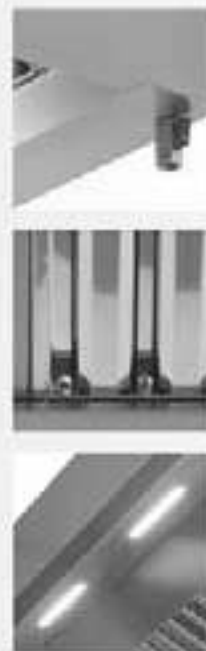

**CAPPE A PARETE CLASSIC** neutra  
Serie 110 / 130

*CLASSIC WALL HOOD WITHOUT EXTRACTOR FAN*

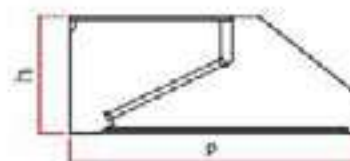
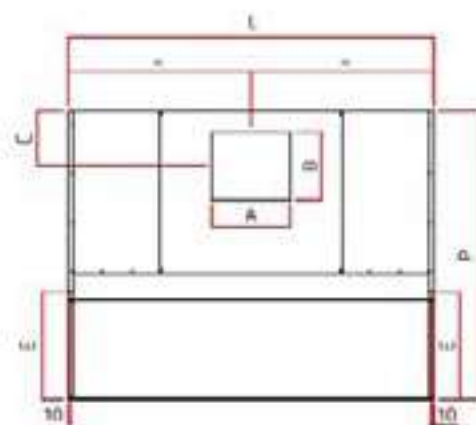
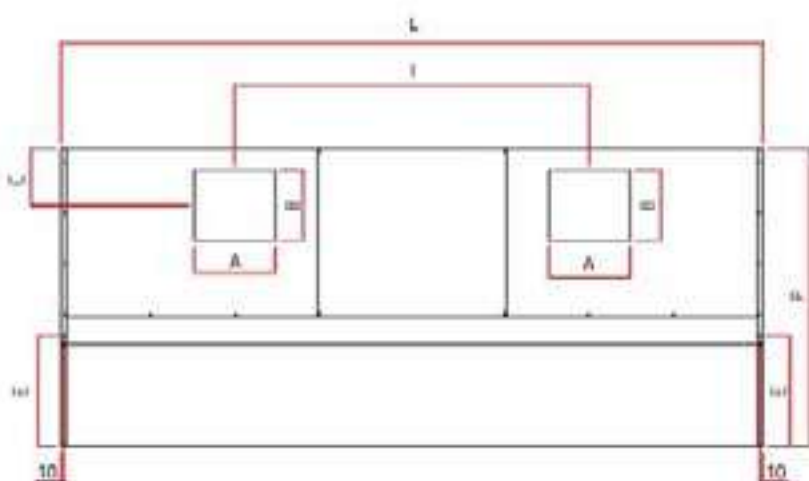

## LISTINO TECNICO Cappe a parete

### TECHNICAL PRICELIST Wall hoods

#### Serie 110

Modelli Models	304 €	Modelli Models	430 €	Dim. P x L x h mm	AxB mm	C mm	E mm	Filtri n° Filters n°	Peso Kg Weight Kg	Volume MC/H*	I mm	LED €
EP 11/10	794,00	43P 11/10	677,00	1100x1000x450	230x200	230	410	2c	35	1400		218,00
EP 11/12	865,00	43P 11/12	737,00	1100x1200x450	300x260	210	410	2d	38	1700		302,00
EP 11/14	940,00	43P 11/14	803,00	1100x1400x450	300x260	210	410	2d	41	1950		316,00
EP 11/16	1.013,00	43P 11/16	865,00	1100x1600x450	300x260	210	410	3c	44	2200		413,00
EP 11/18	1.102,00	43P 11/18	940,00	1100x1800x450	300x260	210	410	3d	47	2500		426,00
EP 11/20	1.188,00	43P 11/20	1.014,00	1100x2000x450	300x260	210	410	4c	50	2800		442,00
EP 11/22	1.264,00	43P 11/22	1.079,00	1100x2200x450	300x260	210	410	4c	53	3100		484,00
EP 11/24	1.340,00	43P 11/24	1.143,00	1100x2400x450	300x260x2	210	410	4d	56	3400	1200	498,00
EP 11/26	1.431,00	43P 11/26	1.222,00	1100x2600x450	300x260x2	210	410	4d	59	3600	1400	512,00
EP 11/28	1.521,00	43P 11/28	1.297,00	1100x2800x450	300x260x2	210	410	5d	62	3900	1400	526,00
EP 11/30	1.600,00	43P 11/30	1.366,00	1100x3000x450	300x260x2	210	410	5d	65	4200	1500	659,00
EP 11/32	1.681,00	43P 11/32	1.434,00	1100x3200x450	300x260x2	210	410	5d	68	4500	1600	673,00
EP 11/34	1.879,00	43P 11/34	1.603,00	1100x3400x450	300x260x2	210	410	6d	73	4700	1700	686,00
EP 11/36	1.985,00	43P 11/36	1.693,00	1100x3600x450	300x260x2	210	410	6d	78	5000	1800	700,00
EP 11/38	2.042,00	43P 11/38	1.742,00	1100x3800x450	300x260x2	210	410	6d	83	5300	1900	550,00

#### Serie 130

Modelli Models	304 €	Modelli Models	430 €	Dim. P x L x h mm	AxB mm	C mm	E mm	Filtri n° Filters n°	Peso Kg Weight Kg	Volume MC/H*	I mm	LED €
EP 13/12	894,00	43P 13/12	779,00	1300x1200x450	250x250	300	500	2d	39	2100		241,00
EP 13/14	972,00	43P 13/14	847,00	1300x1400x450	250x250	300	500	2d	42	2500		328,00
EP 13/16	1.051,00	43P 13/16	916,00	1300x1600x450	300x300	300	500	3c	45	2800		345,00
EP 13/18	1.141,00	43P 13/18	994,00	1300x1800x450	300x300	300	500	3d	48	3200		446,00
EP 13/20	1.242,00	43P 13/20	1.082,00	1300x2000x450	300x300	300	500	4c	52	3500		463,00
EP 13/22	1.344,00	43P 13/22	1.171,00	1300x2200x450	300x300	300	500	4c	56	3900		480,00
EP 13/24	1.435,00	43P 13/24	1.250,00	1300x2400x450	300x300x2	300	500	4d	60	4200	1200	526,00
EP 13/26	1.495,00	43P 13/26	1.302,00	1300x2600x450	400x300x2	300	500	4d	63	4600	1300	543,00
EP 13/28	1.608,00	43P 13/28	1.401,00	1300x2800x450	400x300x2	300	500	5d	66	4900	1400	560,00
EP 13/30	1.694,00	43P 13/30	1.475,00	1300x3000x450	400x300x2	300	500	5d	71	5300	1500	578,00
EP 13/32	1.749,00	43P 13/32	1.523,00	1300x3200x450	400x300x2	300	500	5d	75	5600	1600	714,00
EP 13/34	1.898,00	43P 13/34	1.653,00	1300x3400x450	400x400x2	300	500	6d	83	6000	1700	737,00
EP 13/36	2.038,00	43P 13/36	1.775,00	1300x3600x450	400x400x2	300	500	6d	87	6400	1800	749,00
EP 13/38	2.098,00	43P 13/38	1.827,00	1300x3800x450	400x400x2	300	500	6d	90	6700	1900	766,00

#### CARATTERISTICHE COSTRUTTIVE:

La linea tradizionale della cappa classica a parete ne consente l'utilizzo in ogni ambiente di cucina anche se di dimensioni ridotte. Costruzione in AISI 304 o AISI 430.

Esecuzioni speciali a richiesta.

#### In dotazione:

- Filtri a labirinto
- Scarico condensa 1/2"
- Lunghezze diverse = prezzo delle cappe con lunghezze immediatamente superiori (EP 9/13 = EP 9/14)

#### Note:

Per gli accessori vedi le pagine specifiche. Imballo pluriball con angolari in polistirolo compresi nel prezzo.

#### CONSTRUCTION CHARACTERISTICS:

The traditional line of the classic wall mounted hood allows it's use in any kitchen, however small. Construction in AISI 304 or AISI 430. Special fabrication on request.

#### Supplied:

- Baffle filters
- Condensate draining cock 1/2"
- Other lengths = price of hoods w/next length up (EP 9/13 = EP 9/14)

#### Notes:

For the accessories please see the relative pages. Pluriball wrap packaging with polystyrene corners included.

Portata media definita con velocità di passaggio sottocappa 0,35 m/sec.

#### Filtri/filters :

- a (400x400) - b (500x400)
- c (400x500) - d (500x500)

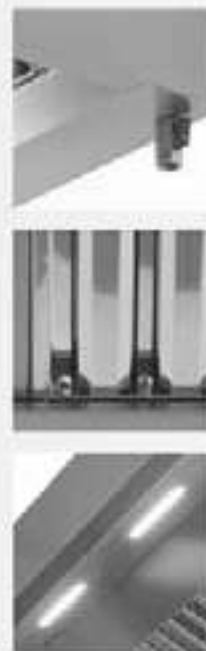

**CAPPE A PARETE CLASSIC** con elettroventilatore  
Serie 70 / 90 / 110

*CLASSIC WALL HOOD WITH EXTRACTOR FAN*

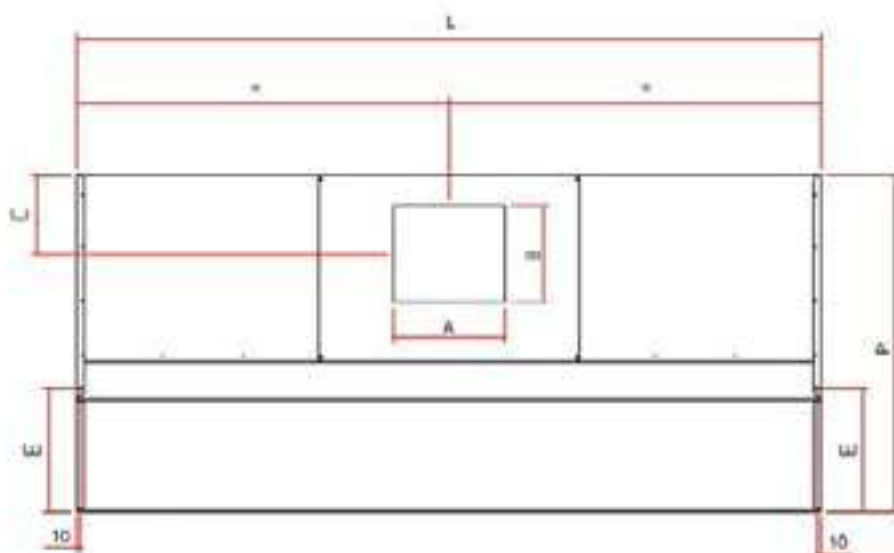
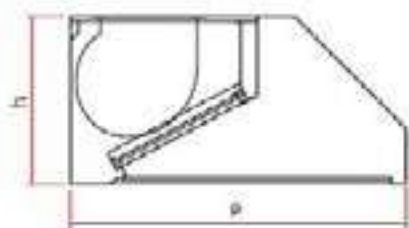



## LISTINO TECNICO Cappe a parete

### TECHNICAL PRICELIST Wall hoods

#### Serie 70

Modelli Models	304 €	Modelli Models	430 €	Dim. P x L x h mm	AxB mm	C mm	E mm	Filtri n° Filters n°	Peso Kg Weight Kg	Tipo E.V.	Watt/ Amp	LED €
EPM 7/10	1.028,00	43PM 7/10	920,00	700x1000x450	230x200	230	150	2a	38	7/7	147/1,5	163,00
EPM 7/12	1.095,00	43PM 7/12	986,00	700x1200x450	230x200	230	150	2b	42	7/7	147/1,5	174,00
EPM 7/14	1.171,00	43PM 7/14	1.029,00	700x1400x450	230x200	230	150	2b	45	7/7	147/1,5	255,00
EPM 7/16	1.238,00	43PM 7/16	1.091,00	700x1600x450	230x200	230	150	3a	49	7/7	147/1,5	267,00
EPM 7/18	1.309,00	43PM 7/18	1.141,00	700x1800x450	230x200	230	150	3b	52	7/7	147/1,5	364,00
EPM 7/20	1.421,00	43PM 7/20	1.278,00	700x2000x450	300x260	210	150	4a	57	8/9T	420/3,1	376,00
EPM 7/22	1.531,00	43PM 7/22	1.345,00	700x2200x450	300x260	210	150	4a	60	8/9T	420/3,1	387,00
EPM 7/24	1.608,00	43PM 7/24	1.390,00	700x2400x450	300x260	210	150	4b	63	8/9T	420/3,1	425,00
EPM 7/26	1.679,00	43PM 7/26	1.440,00	700x2600x450	300x260	210	150	4b	66	8/9T	420/3,1	437,00
EPM 7/28	1.776,00	43PM 7/28	1.530,00	700x2800x450	300x260	210	150	5b	72	8/9T	420/3,1	449,00
EPM 7/30	1.869,00	43PM 7/30	1.570,00	700x3000x450	300x260	210	150	5b	76	8/9T	420/3,1	460,00

#### CARATTERISTICHE COSTRUTTIVE:

La linea tradizionale della cappa classica a parete con ventilatore incorporato consente l'utilizzo in ogni ambiente di cucina anche se di dimensioni ridotte.

Costruzione in AISI 304 o AISI 430.

Esecuzioni speciali a richiesta.

#### In dotazione:

- Elettroventilatore centrifugo 220V monofase 50/60 Hz
- Filtri a labirinto
- Scarico condensa 1/2"
- Lunghezze diverse = prezzo delle cappe con lunghezze immediatamente superiori (EPM 7/13 = EPM 7/14)

#### Note:

Per gli accessori vedi le pagine specifiche. Imballo pluriball con angolari in polistirolo compresi nel prezzo.

#### Serie 90

Modelli Models	304 €	Modelli Models	430 €	Dim. P x L x h mm	AxB mm	C mm	E mm	Filtri n° Filters n°	Peso Kg Weight Kg	Tipo E.V.	Watt/ Amp	LED €
EPM 9/10	1.095,00	43PM 9/10	970,00	900x1000x450	230x200	230	330	2a	42	7/7	147/1,5	189,00
EPM 9/12	1.169,00	43PM 9/12	1020,00	900x1200x450	230x200	230	330	2b	45	7/7	147/1,5	200,00
EPM 9/14	1.238,00	43PM 9/14	1.069,00	900x1400x450	230x200	230	330	2b	48	7/7	147/1,5	281,00
EPM 9/16	1.329,00	43PM 9/16	1.211,00	900x1600x450	300x260	210	330	3a	53	8/9T	420/3,1	293,00
EPM 9/18	1.420,00	43PM 9/18	1.270,00	900x1800x450	300x260	210	330	3b	56	8/9T	420/3,1	390,00
EPM 9/20	1.531,00	43PM 9/20	1.350,00	900x2000x450	300x260	210	330	4a	61	8/9T	420/3,1	402,00
EPM 9/22	1.608,00	43PM 9/22	1.390,00	900x2200x450	300x260	210	330	4a	64	8/9T	420/3,1	413,00
EPM 9/24	1.679,00	43PM 9/24	1.450,00	900x2400x450	300x260	210	330	4b	67	8/9T	420/3,1	451,00
EPM 9/26	1.783,00	43PM 9/26	1.500,00	900x2600x450	300x260	210	330	4b	70	8/9T	420/3,1	463,00
EPM 9/28	1.878,00	43PM 9/28	1.586,00	900x2800x450	300x260	210	330	5b	75	8/9T	420/3,1	475,00
EPM 9/30	1.953,00	43PM 9/30	1.631,00	900x3000x450	300x260	210	330	5b	79	8/9T	420/3,1	486,00

#### CONSTRUCTION CHARACTERISTICS:

The traditional line of the classic wall mounted hood with built in extractor fan allows it's use in any kitchen, however small. Construction in AISI 304 or AISI 430. Special fabrication on request.

#### Supplied:

- Electric centrifugal fan 220V single-phase 50/60 Hz
- Baffle filters
- Condensate draining cock 1/2"
- Other lengths = price of hoods w/next length up (EPM 7/13 = EPM 7/14)

#### Notes:

For the accessories please see the relative pages.

Pluriball wrap packaging with polystyrene corners included.

#### Serie 110

Modelli Models	304 €	Modelli Models	430 €	Dim. P x L x h mm	AxB mm	C mm	E mm	Filtri n° Filters n°	Peso Kg Weight Kg	Tipo E.V.	Watt/ Amp	LED €
EPM 11/12	1.219,00	43PM 11/12	1.010,00	1100x1200x450	230x200	230	410	2d	48	7/7	145/1,5	302,00
EPM 11/14	1.319,00	43PM 11/14	1.139,00	1100x1400x450	300x260	210	410	2d	53	8/9T	420/3,1	316,00
EPM 11/16	1.372,00	43PM 11/16	1.236,00	1100x1600x450	300x260	210	410	3c	59	8/9T	420/3,1	413,00
EPM 11/18	1.490,00	43PM 11/18	1.279,00	1100x1800x450	300x260	210	410	3d	64	8/9T	420/3,1	426,00
EPM 11/20	1.603,00	43PM 11/20	1.423,00	1100x2000x450	300x260	210	410	4c	69	8/9T	420/3,1	442,00
EPM 11/22	1.683,00	43PM 11/22	1.460,00	1100x2200x450	300x260	210	410	4c	74	8/9T	420/3,1	484,00
EPM 11/24	1.768,00	43PM 11/24	1.524,00	1100x2400x450	300x260	210	410	4d	79	8/9T	420/3,1	498,00
EPM 11/26	1.869,00	43PM 11/26	1.567,00	1100x2600x450	300x260	210	410	4d	83	8/9T	420/3,1	512,00
EPM 11/28	1.971,00	43PM 11/28	1.643,00	1100x2800x450	300x260	210	410	5d	89	8/9T	420/3,1	526,00
EPM 11/30	2.054,00	43PM 11/30	1.687,00	1100x3000x450	300x260	210	410	5d	93	8/9T	420/3,1	659,00

#### Filtri/filters :

a (400x400) - b (500x400)  
c (400x500) - d (500x500)



**CAPPE A PARETE MODELLO EPVM**  
Serie 70 / 90 / 110

*HOODS EPVM LINE*

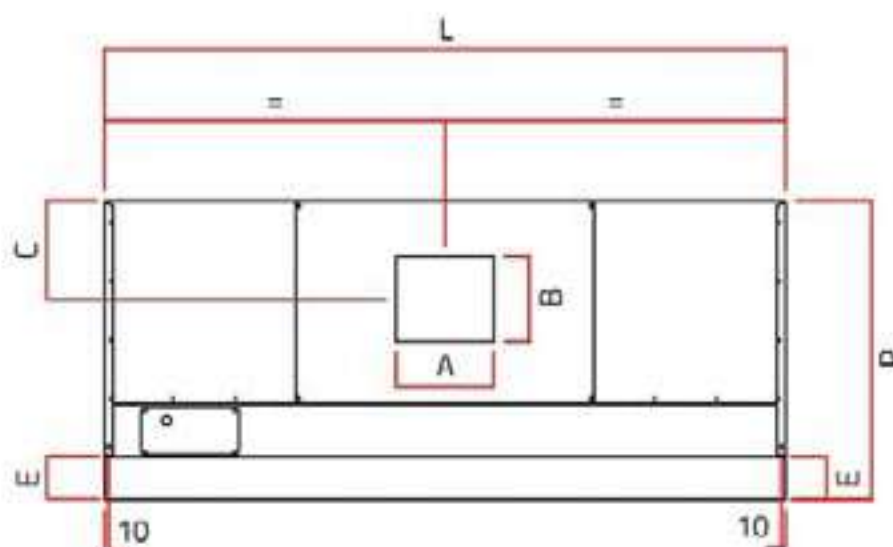
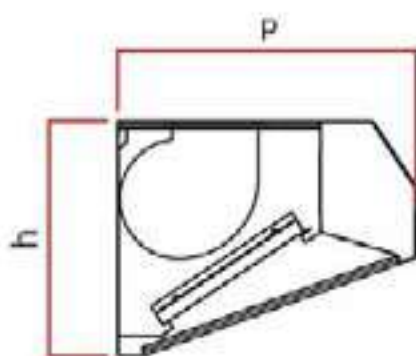

## LISTINO TECNICO Cappe a parete

### TECHNICAL PRICELIST Wall hoods

#### Serie 70

Modelli Models	304 €	Modelli Models	430 €	Dim. P x L x h mm	AxB mm	C mm	E mm	Filtri n° Filters	Peso Kg Weight	Tipo E.V.	Watt/ Amp	LED
EPVM 7/10	1.499,00	43PVM 7/10	1.362,00	700x1000x550	230x200	245	120	2a	43	7/7	147/1,5	1x6 W
EPVM 7/12	1.573,00	43PVM 7/12	1.411,00	700x1200x550	230x200	245	120	2b	44	7/7	147/1,5	1x6 W
EPVM 7/14	1.670,00	43PVM 7/14	1.523,00	700x1400x550	230x200	245	120	3a	50	7/7	147/1,5	2x6 W
EPVM 7/16	1.751,00	43PVM 7/16	1.583,00	700x1600x550	230x200	245	120	3a	54	7/7	147/1,5	2x6 W
EPVM 7/18	1.865,00	43PVM 7/18	1.662,00	700x1800x550	230x200	245	120	3b	57	7/7	147/1,5	3x6 W
EPVM 7/20	2.032,00	43PVM 7/20	1.893,00	700x2000x550	300x260	215	120	4a	63	8/9T	420/3,1	3x6 W
EPVM 7/22	2.160,00	43PVM 7/22	1.968,00	700x2200x550	300x260	215	120	4a	66	8/9T	420/3,1	3x6 W
EPVM 7/24	2.232,00	43PVM 7/24	2.039,00	700x2400x550	300x260	215	120	4b	69	8/9T	420/3,1	2x12 W
EPVM 7/26	2.311,00	43PVM 7/26	2.139,00	700x2600x550	300x260	215	120	4b	72	8/9T	420/3,1	2x12 W
EPVM 7/28	2.432,00	43PVM 7/28	2.282,00	700x2800x550	300x260	215	120	5b	76	8/9T	420/3,1	2x12 W
EPVM 7/30	2.520,00	43PVM 7/30	2.329,00	700x3000x550	300x260	215	120	5b	78	8/9T	420/3,1	2x12 W

#### CARATTERISTICHE COSTRUTTIVE:

Le cappe di questa serie sono cappe della serie ECO complete di elettroventilatore, illuminazione integrata con moduli LED IP68 e regolatore di velocità con interruttore luci e controllo della valvola gas. Costruzione in AISI 304 o AISI 430. Le cappe di questa serie vengono fornite completamente cablate.

#### In dotazione:

- Elettroventilatore centrifugo 220V monofase 50/60 Hz
- Filtri a labirinto
- Illuminazione LED IP68
- Regolatore di velocità
- Scarico condensa 1/2"
- Lunghezze diverse = prezzo delle cappe con lunghezze immediatamente superiori (EPVM 7/13 = EPVM 7/14)

#### Note:

Per gli accessori vedi le pagine specifiche. Imballo pluriball con angolari in polistirolo compresi nel prezzo.

#### Serie 90

Modelli Models	304 €	Modelli Models	430 €	Dim. P x L x h mm	AxB mm	C mm	E mm	Filtri n° Filters	Peso Kg Weight	Tipo E.V.	Watt/ Amp	LED
EPVM 9/10	1.599,00	43PVM 9/10	1.440,00	900x1000x550	230x200	245	120	2c	45	7/7	147/1,5	1x6 W
EPVM 9/12	1.670,00	43PVM 9/12	1.490,00	900x1200x550	230x200	245	120	2d	48	7/7	147/1,5	1x6 W
EPVM 9/14	1.810,00	43PVM 9/14	1.623,00	900x1400x550	230x200	245	120	3c	54	7/7	147/1,5	2x6 W
EPVM 9/16	1.944,00	43PVM 9/16	1.745,00	900x1600x550	300x260	215	120	3c	58	8/9T	420/3,1	2x6 W
EPVM 9/18	2.018,00	43PVM 9/18	1.866,00	900x1800x550	300x260	215	120	3d	61	8/9T	420/3,1	3x6 W
EPVM 9/20	2.190,00	43PVM 9/20	1.947,00	900x2000x550	300x260	215	120	4c	67	8/9T	420/3,1	3x6 W
EPVM 9/22	2.350,00	43PVM 9/22	2.062,00	900x2200x550	300x260	215	120	4c	71	8/9T	420/3,1	3x6 W
EPVM 9/24	2.370,00	43PVM 9/24	2.146,00	900x2400x550	300x260	215	120	4d	74	8/9T	420/3,1	2x12 W
EPVM 9/26	2.520,00	43PVM 9/26	2.222,00	900x2600x550	300x260	215	120	4d	81	8/9T	420/3,1	2x12 W
EPVM 9/28	2.635,00	43PVM 9/28	2.309,00	900x2800x550	300x260	215	120	5d	86	8/9T	420/3,1	2x12 W
EPVM 9/30	2.695,00	43PVM 9/30	2.350,00	900x3000x550	300x260	215	120	5d	89	8/9T	420/3,1	2x12 W

#### CONSTRUCTION CHARACTERISTICS:

The hoods of this series are hoods of the ECO series complete with fan, lighting with LED IP68 modules built-in and speed regulator with light switches and gas valve control.

Construction in AISI 304 or AISI 430.

The hoods of this series are supplied completely wired.

#### Supplied:

- Electric centrifugal fan 220V single-phase 50/60 Hz
- Baffle filters
- LED lights
- Speed controller
- Condensate draining cock 1/2"
- Other lengths = price of hoods w/next length up (EPVM 7/13 = EPVM 7/14)

#### Notes:

For the accessories please see the relative pages. Pluriball wrap packaging with polystyrene corners included.

#### Filtri/filters :

a (400x400) - b (500x400)  
c (400x500) - d (500x500)

#### Serie 110

Modelli Models	304 €	Modelli Models	430 €	Dim. P x L x h mm	AxB mm	C mm	E mm	Filtri n° Filters	Peso Kg Weight	Tipo E.V.	Watt/ Amp	LED €
EPVM 11/12	1.662,00	43PVM 11/12	1.523,00	1100x1200x450	230x200	230	120	2d	48	7/7	147/1,5	1x6 W
EPVM 11/14	1.889,00	43PVM 11/14	1.657,00	1100x1400x450	230x200	210	120	2d	53	8/9T	420/3,1	2x6 W
EPVM 11/16	1.959,00	43PVM 11/16	1.779,00	1100x1600x450	300x260	210	120	3c	59	8/9T	420/3,1	2x6 W
EPVM 11/18	2.097,00	43PVM 11/18	1.905,00	1100x1800x450	300x260	210	120	3d	64	8/9T	420/3,1	3x6 W
EPVM 11/20	2.198,00	43PVM 11/20	1.989,00	1100x2000x450	300x260	210	120	4c	69	8/9T	420/3,1	3x6 W
EPVM 11/22	2.335,00	43PVM 11/22	2.105,00	1100x2200x450	300x260	210	120	4c	74	8/9T	420/3,1	3x6 W
EPVM 11/24	2.435,00	43PVM 11/24	2.189,00	1100x2400x450	300x260	210	120	4d	79	8/9T	420/3,1	2x12 W
EPVM 11/26	2.549,00	43PVM 11/26	2.275,00	1100x2600x450	300x260	210	120	4d	83	8/9T	420/3,1	2x12 W
EPVM 11/28	2.649,00	43PVM 11/28	2.357,00	1100x2800x450	300x260	210	120	5d	89	8/9T	420/3,1	2x12 W
EPVM 11/30	2.745,00	43PVM 11/30	2.431,00	1100x3000x450	300x260	210	120	5d	93	8/9T	420/3,1	2x12 W



**CAPPE A PARETE SLIM** neutra  
Serie 70 / 90

*SLIM WALL HOOD WITHOUT EXTRACTOR FAN*

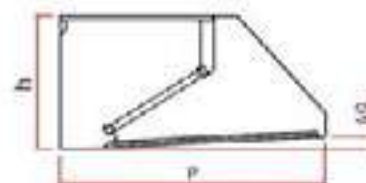
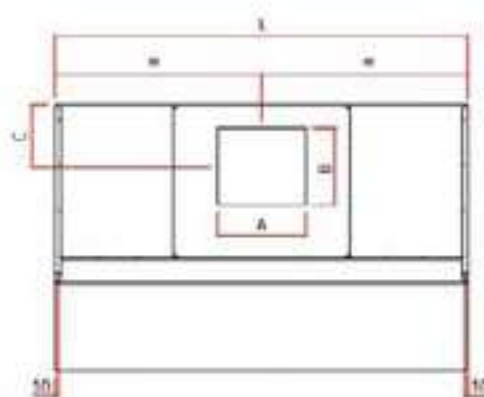
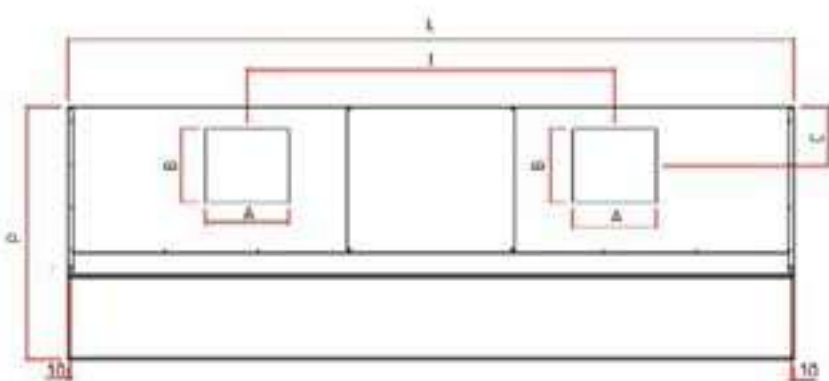

## LISTINO TECNICO Cappe a parete

### TECHNICAL PRICELIST Wall hoods

#### Serie 70

Modelli Models	304 €	Modelli Models	430 €	Dim. P x L x h mm	AxB mm	C mm	Filtri n° Filters	Peso Kg Weight	Volume MC/H*	I mm	LED €
EP-SLIM 7/10	699,00	43P-SLIM 7/10	597,00	700x1000x450	230x200	230	2a	26	900		163,00
EP-SLIM 7/12	774,00	43P-SLIM 7/12	661,00	700x1200x450	230x200	230	2b	30	1100		174,00
EP-SLIM 7/14	814,00	43P-SLIM 7/14	696,00	700x1400x450	230x200	230	2b	34	1250		255,00
EP-SLIM 7/16	890,00	43P-SLIM 7/16	759,00	700x1600x450	230x200	230	3a	37	1400		267,00
EP-SLIM 7/18	954,00	43P-SLIM 7/18	814,00	700x1800x450	230x200	230	3b	40	1600		364,00
EP-SLIM 7/20	1.037,00	43P-SLIM 7/20	885,00	700x2000x450	300x260	210	4a	44	1800		376,00
EP-SLIM 7/22	1.115,00	43P-SLIM 7/22	952,00	700x2200x450	300x260	210	4a	46	1950		387,00
EP-SLIM 7/24	1.191,00	43P-SLIM 7/24	1.017,00	700x2400x450	300x260	210	4b	48	2200		425,00
EP-SLIM 7/26	1.258,00	43P-SLIM 7/26	1.074,00	700x2600x450	300x260	210	4b	51	2300		437,00
EP-SLIM 7/28	1.347,00	43P-SLIM 7/28	1.149,00	700x2800x450	230x200x2	230	5b	54	2500	1400	449,00
EP-SLIM 7/30	1.432,00	43P-SLIM 7/30	1.222,00	700x3000x450	230x200x2	230	5b	57	2700	1500	460,00
EP-SLIM 7/32	1.519,00	43P-SLIM 7/32	1.296,00	700x3200x450	230x200x2	230	5b	61	2800	1600	589,00
EP-SLIM 7/34	1.652,00	43P-SLIM 7/34	1.409,00	700x3400x450	300x260x2	210	6b	64	3000	1700	602,00
EP-SLIM 7/36	1.785,00	43P-SLIM 7/36	1.523,00	700x3600x450	300x260x2	210	6b	67	3200	1800	613,00
EP-SLIM 7/38	1.872,00	43P-SLIM 7/38	1.597,00	700x3800x450	300x260x2	210	6b	71	3350	1900	624,00

#### CARATTERISTICHE COSTRUTTIVE:

La versione "slim" della cappa a parete ne consente l'utilizzo in ogni ambiente di cucina anche se di dimensioni ridotte grazie alla sua linea salvaspazio. Costruzione in AISI 304 o AISI 430. Esecuzioni speciali a richiesta.

#### In dotazione:

- Filtri a labirinto
- Scarico condensa 1/2"
- Lunghezze diverse = prezzo delle cappe con lunghezze immediatamente superiori (EP-SLIM 7/13 = EP-SLIM 7/14)

#### Note:

Per gli accessori vedi le pagine specifiche. Imballo pluriball con angolari in polistirolo compresi nel prezzo.

#### Serie 90

Modelli Models	304 €	Modelli Models	430 €	Dim. P x L x h mm	AxB mm	C mm	Filtri n° Filters	Peso Kg Weight	Volume MC/H*	I mm	LED €
EP-SLIM 9/10	774,00	43P-SLIM 9/10	661,00	900x1000x450	230x200	230	2a	28	1100		189,00
EP-SLIM 9/12	814,00	43P-SLIM 9/12	696,00	900x1200x450	230x200	230	2b	30	1400		200,00
EP-SLIM 9/14	890,00	43P-SLIM 9/14	759,00	900x1400x450	230x200	230	2b	35	1600		281,00
EP-SLIM 9/16	954,00	43P-SLIM 9/16	814,00	900x1600x450	300x260	210	3a	38	1800		293,00
EP-SLIM 9/18	1.037,00	43P-SLIM 9/18	885,00	900x1800x450	300x260	210	3b	40	2000		390,00
EP-SLIM 9/20	1.115,00	43P-SLIM 9/20	952,00	900x2000x450	300x260	210	4a	46	2250		402,00
EP-SLIM 9/22	1.191,00	43P-SLIM 9/22	1.017,00	900x2200x450	300x260	210	4a	49	2500		413,00
EP-SLIM 9/24	1.258,00	43P-SLIM 9/24	1.074,00	900x2400x450	300x260	210	4b	52	2700		451,00
EP-SLIM 9/26	1.347,00	43P-SLIM 9/26	1.149,00	900x2600x450	300x260x2	210	4b	55	2950	1300	463,00
EP-SLIM 9/28	1.432,00	43P-SLIM 9/28	1.222,00	900x2800x450	300x260x2	210	5b	60	3200	1400	475,00
EP-SLIM 9/30	1.504,00	43P-SLIM 9/30	1.284,00	900x3000x450	300x260x2	210	5b	64	3400	1500	486,00
EP-SLIM 9/32	1.575,00	43P-SLIM 9/32	1.344,00	900x3200x450	300x260x2	210	5b	67	3650	1600	616,00
EP-SLIM 9/34	1.758,00	43P-SLIM 9/34	1.500,00	900x3400x450	300x260x2	210	6b	70	3850	1700	628,00
EP-SLIM 9/36	1.864,00	43P-SLIM 9/36	1.591,00	900x3600x450	300x260x2	210	6b	74	4050	1800	639,00
EP-SLIM 9/38	1.913,00	43P-SLIM 9/38	1.632,00	900x3800x450	300x260x2	210	6b	77	4300	1900	650,00

#### CONSTRUCTION CHARACTERISTICS:

The "slim" version of the classic wall mounted hood allows it to be used in any kitchen environment, even if it's small thanks to its space-saving line. Construction in AISI 304 or AISI 430. Special fabrication on request.

#### Supplied:

- Baffle filters
- Condensate draining cock 1/2"
- Other lengths = price of hoods w/next length up (EP-SLIM 7/13 = EP-SLIM 7/14)

#### Notes:

For the accessories please see the relative pages. Pluriball wrap packaging with polystyrene corners included.

Portata media definita con velocità di passaggio sottocappa 0,35 m/sec.

#### Filtri/filters :

a (400x400) - b (500x400)  
c (400x500) - d (500x500)



**CAPPE A PARETE SLIM** neutra  
Serie 110 / 130

*SLIM WALL HOOD WITHOUT EXTRACTOR FAN*

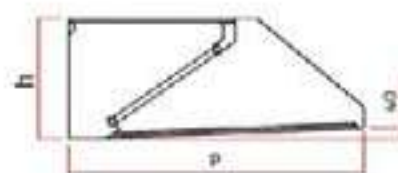
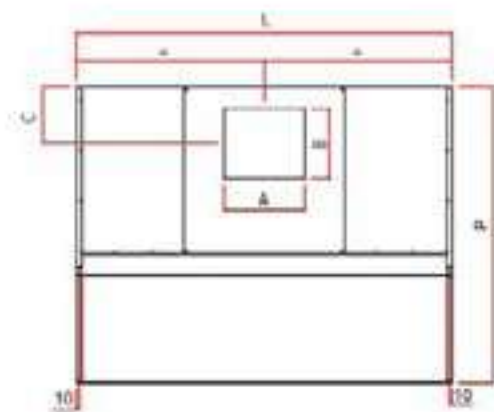
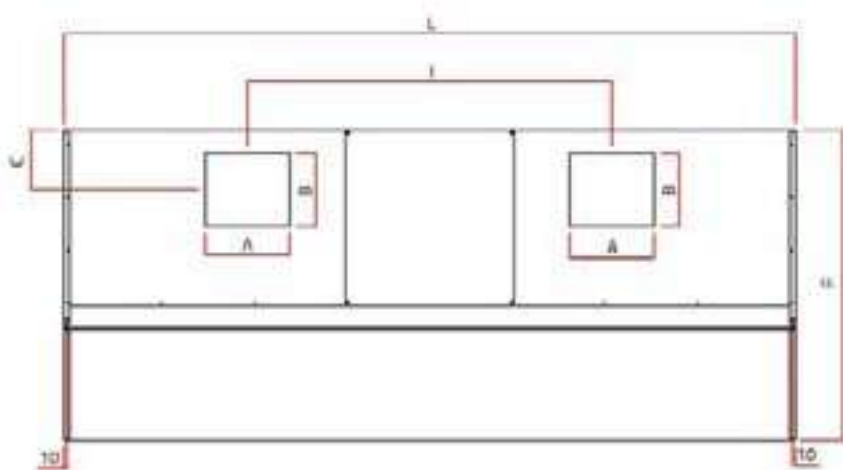

## LISTINO TECNICO Cappe a parete

### TECHNICAL PRICELIST Wall hoods

#### Serie 110

Modelli Models	304 €	Modelli Models	430 €	Dim. P x L x h mm	AxB mm	C mm	Filtri n° Filters	Peso Kg Weight	Volume MC/H*	I mm	LED €
EP-SLIM 11/10	794,00	43P-SLIM 11/10	677,00	1100x1000x450	230x200	230	2c	35	1400		218,00
EP-SLIM 11/12	865,00	43P-SLIM 11/12	737,00	1100x1200x450	300x260	210	2d	38	1700		302,00
EP-SLIM 11/14	940,00	43P-SLIM 11/14	803,00	1100x1400x450	300x260	210	2d	41	1950		316,00
EP-SLIM 11/16	1.013,00	43P-SLIM 11/16	865,00	1100x1600x450	300x260	210	3c	44	2200		413,00
EP-SLIM 11/18	1.102,00	43P-SLIM 11/18	940,00	1100x1800x450	300x260	210	3d	47	2500		426,00
EP-SLIM 11/20	1.188,00	43P-SLIM 11/20	1.014,00	1100x2000x450	300x260	210	4c	50	2800		442,00
EP-SLIM 11/22	1.264,00	43P-SLIM 11/22	1.079,00	1100x2200x450	300x260	210	4c	53	3100		484,00
EP-SLIM 11/24	1.340,00	43P-SLIM 11/24	1.143,00	1100x2400x450	300x260x2	210	4d	56	3400	1200	498,00
EP-SLIM 11/26	1.431,00	43P-SLIM 11/26	1.222,00	1100x2600x450	300x260x2	210	4d	59	3600	1300	512,00
EP-SLIM 11/28	1.521,00	43P-SLIM 11/28	1.297,00	1100x2800x450	300x260x2	210	5d	62	3900	1400	526,00
EP-SLIM 11/30	1.600,00	43P-SLIM 11/30	1.366,00	1100x3000x450	300x260x2	210	5d	65	4200	1500	659,00
EP-SLIM 11/32	1.681,00	43P-SLIM 11/32	1.434,00	1100x3200x450	300x260x2	210	5d	68	4500	1600	673,00
EP-SLIM 11/34	1.879,00	43P-SLIM 11/34	1.603,00	1100x3400x450	300x260x2	210	6d	73	4700	1700	686,00
EP-SLIM 11/36	1.985,00	43P-SLIM 11/36	1.693,00	1100x3600x450	300x260x2	210	6d	78	5000	1800	700,00
EP-SLIM 11/38	2.042,00	43P-SLIM 11/38	1.742,00	1100x3800x450	300x260x2	210	6d	83	5300	1900	550,00

#### CARATTERISTICHE COSTRUTTIVE:

La versione "slim" della cappa a parete ne consente l'utilizzo in ogni ambiente di cucina anche se di dimensioni ridotte grazie alla sua linea salvaspazio. Costruzione in AISI 304 o AISI 430. Esecuzioni speciali a richiesta.

#### In dotazione:

- Filtri a labirinto
- Scarico condensa 1/2"
- Lunghezze diverse = prezzo delle cappe con lunghezze immediatamente superiori  
(EP-SLIM 11/13 = EP-SLIM 11/14)

#### Note:

Per gli accessori vedi le pagine specifiche. Imballo pluriball con angolari in polistirolo compresi nel prezzo.

#### Serie 130

Modelli Models	304 €	Modelli Models	430 €	Dim. P x L x h mm	AxB mm	C mm	Filtri n° Filters	Peso Kg Weight	Volume MC/H*	I mm	LED €
EP-SLIM 13/12	894,00	43P-SLIM 13/12	779,00	1300x1200x450	250x250	300	2d	39	2100		241,00
EP-SLIM 13/14	972,00	43P-SLIM 13/14	847,00	1300x1400x450	250x250	300	2d	42	2500		328,00
EP-SLIM 13/16	1.051,00	43P-SLIM 13/16	916,00	1300x1600x450	300x300	300	3c	45	2800		345,00
EP-SLIM 13/18	1.141,00	43P-SLIM 13/18	994,00	1300x1800x450	300x300	300	3d	48	3200		446,00
EP-SLIM 13/20	1.242,00	43P-SLIM 13/20	1.082,00	1300x2000x450	300x300	300	4c	52	3500		463,00
EP-SLIM 13/22	1.344,00	43P-SLIM 13/22	1.171,00	1300x2200x450	300x300	300	4c	56	3900		480,00
EP-SLIM 13/24	1.435,00	43P-SLIM 13/24	1.250,00	1300x2400x450	300x300x2	300	4d	60	4200	1200	526,00
EP-SLIM 13/26	1.495,00	43P-SLIM 13/26	1.302,00	1300x2600x450	400x300x2	300	4d	63	4600	1300	543,00
EP-SLIM 13/28	1.608,00	43P-SLIM 13/28	1.401,00	1300x2800x450	400x300x2	300	5d	66	4900	1400	560,00
EP-SLIM 13/30	1.694,00	43P-SLIM 13/30	1.475,00	1300x3000x450	400x300x2	300	5d	71	5300	1500	578,00
EP-SLIM 13/32	1.749,00	43P-SLIM 13/32	1.523,00	1300x3200x450	400x300x2	300	5d	75	5600	1600	714,00
EP-SLIM 13/34	1.898,00	43P-SLIM 13/34	1.653,00	1300x3400x450	400x400x2	300	6d	83	6000	1700	737,00
EP-SLIM 13/36	2.038,00	43P-SLIM 13/36	1.775,00	1300x3600x450	400x400x2	300	6d	87	6400	1800	749,00
EP-SLIM 13/38	2.098,00	43P-SLIM 13/38	1.827,00	1300x3800x450	400x400x2	300	6d	90	6700	1900	766,00

#### CONSTRUCTION CHARACTERISTICS:

The "slim" version of the classic wall mounted hood allows it to be used in any kitchen environment, even if it's small thanks to its space-saving line. Construction in AISI 304 or AISI 430. Special fabrication on request.

#### Supplied:

- Baffle filters
- Condensate draining cock 1/2"
- Other lengths = price of hoods w/next length up  
(EP-SLIM 11/13 = EP-SLIM 11/14)

#### Notes:

For the accessories please see the relative pages. Pluriball wrap packaging with polystyrene corners included.

Portata media definita con velocità di passaggio sottocappa 0,35 m/sec.

#### Filtri/filters :

- a (400x400) - b (500x400)
- c (400x500) - d (500x500)



**CAPPE A PARETE SLIM** con elettroventilatore  
Serie 70 / 90 / 110

*SLIM WALL HOOD WITH EXTRACTOR FAN*

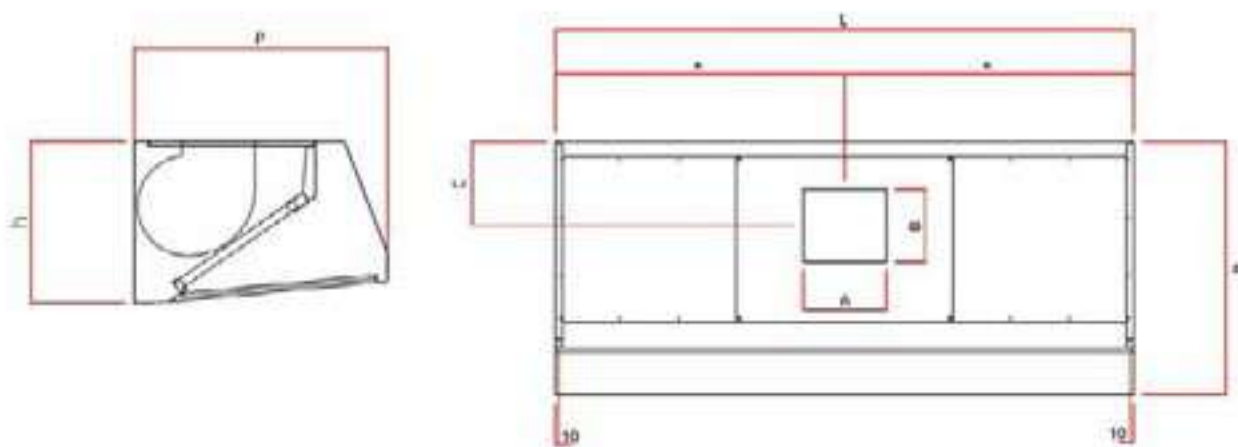



## LISTINO TECNICO Cappe a parete

### TECHNICAL PRICELIST Wall hoods

#### Serie 70

Modelli Models	304 €	Modelli Models	430 €	Dim. P x L x h mm	AxB mm	C mm	Filtri n° Filters	Peso Kg Weight	Tipo E.V.	Watt/ Amp	LED €
EPM-SLIM 7/10	1.028,00	43PM-SLIM 7/10	920,00	700x1000x450	230x200	230	2a	38	7/7	147/1,5	163,00
EPM-SLIM 7/12	1.095,00	43PM-SLIM 7/12	986,00	700x1200x450	230x200	230	2b	42	7/7	147/1,5	174,00
EPM-SLIM 7/14	1.171,00	43PM-SLIM 7/14	1.029,00	700x1400x450	230x200	230	2b	45	7/7	147/1,5	255,00
EPM-SLIM 7/16	1.238,00	43PM-SLIM 7/16	1.091,00	700x1600x450	230x200	230	3a	49	7/7	147/1,5	267,00
EPM-SLIM 7/18	1.309,00	43PM-SLIM 7/18	1.141,00	700x1800x450	230x200	230	3b	52	7/7	147/1,5	364,00
EPM-SLIM 7/20	1.421,00	43PM-SLIM 7/20	1.278,00	700x2000x450	300x260	210	4a	57	8/9T	420/3,1	376,00
EPM-SLIM 7/22	1.531,00	43PM-SLIM 7/22	1.345,00	700x2200x450	300x260	210	4a	60	8/9T	420/3,1	387,00
EPM-SLIM 7/24	1.608,00	43PM-SLIM 7/24	1.390,00	700x2400x450	300x260	210	4b	63	8/9T	420/3,1	425,00
EPM-SLIM 7/26	1.679,00	43PM-SLIM 7/26	1.440,00	700x2600x450	300x260	210	4b	66	8/9T	420/3,1	437,00
EPM-SLIM 7/28	1.776,00	43PM-SLIM 7/28	1.530,00	700x2800x450	300x260	210	5b	72	8/9T	420/3,1	449,00
EPM-SLIM 7/30	1.869,00	43PM-SLIM 7/30	1.570,00	700x3000x450	300x260	210	5b	76	8/9T	420/3,1	460,00

#### CARATTERISTICHE COSTRUTTIVE:

La versione "slim" della cappa a parete ne consente l'utilizzo in ogni ambiente di cucina anche se di dimensioni ridotte grazie alla sua linea salvaspazio. Costruzione in AISI 304 o AISI 430. Esecuzioni speciali a richiesta.

#### In dotazione:

- Elettroventilatore centrifugo 220V monofase 50/60 Hz
- Filtri a labirinto
- Scarico condensa 1/2"
- Lunghezze diverse = prezzo delle cappe con lunghezze immediatamente superiori (EPM-SLIM 7/13 = EPM-SLIM 7/14)

#### Note:

Per gli accessori vedi le pagine specifiche. Imballo pluriball con angolari in polistirolo compresi nel prezzo.

#### Serie 90

Modelli Models	304 €	Modelli Models	430 €	Dim. P x L x h mm	AxB mm	C mm	Filtri n° Filters	Peso Kg Weight	Tipo E.V.	Watt/ Amp	LED €
EPM-SLIM 9/10	1.095,00	43PM-SLIM 9/10	970,00	900x1000x450	230x200	230	2a	42	7/7	147/1,5	189,00
EPM-SLIM 9/12	1.169,00	43PM-SLIM 9/12	1020,00	900x1200x450	230x200	230	2b	45	7/7	147/1,5	200,00
EPM-SLIM 9/14	1.238,00	43PM-SLIM 9/14	1.069,00	900x1400x450	230x200	230	2b	48	7/7	147/1,5	281,00
EPM-SLIM 9/16	1.329,00	43PM-SLIM 9/16	1.211,00	900x1600x450	300x260	210	3a	53	8/9T	420/3,1	293,00
EPM-SLIM 9/18	1.420,00	43PM-SLIM 9/18	1.270,00	900x1800x450	300x260	210	3b	56	8/9T	420/3,1	390,00
EPM-SLIM 9/20	1.531,00	43PM-SLIM 9/20	1.350,00	900x2000x450	300x260	210	4a	61	8/9T	420/3,1	402,00
EPM-SLIM 9/22	1.608,00	43PM-SLIM 9/22	1.390,00	900x2200x450	300x260	210	4a	64	8/9T	420/3,1	413,00
EPM-SLIM 9/24	1.679,00	43PM-SLIM 9/24	1.450,00	900x2400x450	300x260	210	4b	67	8/9T	420/3,1	451,00
EPM-SLIM 9/26	1.783,00	43PM-SLIM 9/26	1.500,00	900x2600x450	300x260	210	4b	70	8/9T	420/3,1	463,00
EPM-SLIM 9/28	1.878,00	43PM-SLIM 9/28	1.586,00	900x2800x450	300x260	210	5b	75	8/9T	420/3,1	475,00
EPM-SLIM 9/30	1.953,00	43PM-SLIM 9/30	1.631,00	900x3000x450	300x260	210	5b	79	8/9T	420/3,1	486,00

#### CONSTRUCTION CHARACTERISTICS:

The "slim" version of the classic wall mounted hood allows it to be used in any kitchen environment, even if it's small thanks to its space-saving line. Construction in AISI 304 or AISI 430. Special fabrication on request.

#### Supplied:

- Electric centrifugal fan 220V single-phase 50/60 Hz
- Baffle filters
- Condensate draining cock 1/2"
- Other lengths = price of hoods w/next length up (EPM-SLIM 7/13 = EPM-SLIM 7/14)

#### Notes:

For the accessories please see the relative pages. Pluriball wrap packaging with polystyrene corners included.

#### Serie 110

Modelli Models	304 €	Modelli Models	430 €	Dim. P x L x h mm	AxB mm	C mm	Filtri n° Filters	Peso Kg Weight	Tipo E.V.	Watt/ Amp	LED €
EPM-SLIM 11/12	1.219,00	43PM-SLIM 11/12	1.010,00	1100x1200x450	230x200	230	2d	48	7/7	147/1,5	302,00
EPM-SLIM 11/14	1.319,00	43PM-SLIM 11/14	1.139,00	1100x1400x450	300x260	210	2d	53	8/9T	420/3,1	316,00
EPM-SLIM 11/16	1.372,00	43PM-SLIM 11/16	1.236,00	1100x1600x450	300x260	210	3c	59	8/9T	420/3,1	413,00
EPM-SLIM 11/18	1.490,00	43PM-SLIM 11/18	1.279,00	1100x1800x450	300x260	210	3d	64	8/9T	420/3,1	426,00
EPM-SLIM 11/20	1.603,00	43PM-SLIM 11/20	1.423,00	1100x2000x450	300x260	210	4c	69	8/9T	420/3,1	442,00
EPM-SLIM 11/22	1.683,00	43PM-SLIM 11/22	1.460,00	1100x2200x450	300x260	210	4c	74	8/9T	420/3,1	484,00
EPM-SLIM 11/24	1.768,00	43PM-SLIM 11/24	1.524,00	1100x2400x450	300x260	210	4d	79	8/9T	420/3,1	498,00
EPM-SLIM 11/26	1.869,00	43PM-SLIM 11/26	1.567,00	1100x2600x450	300x260	210	4d	83	8/9T	420/3,1	512,00
EPM-SLIM 11/28	1.971,00	43PM-SLIM 11/28	1.643,00	1100x2800x450	300x260	210	5d	89	8/9T	420/3,1	526,00
EPM-SLIM 11/30	2.054,00	43PM-SLIM 11/30	1.687,00	1100x3000x450	300x260	210	5d	93	8/9T	420/3,1	659,00

#### Filtri/filters :

a (400x400) - b (500x400)  
c (400x500) - d (500x500)

aluminumox

**CAPPE CENTRALI**

*ISLAND HOODS*





Le cappe di questa serie sono state progettate e realizzate per essere impiegate in ogni ambiente di cucina, anche in caso di soffitti bassi. Il particolare profilo la rende adatta ad essere utilizzata per blocchi di cottura posizionati centralmente. Interamente realizzate in acciaio inox Aisi (304 o 430 a seconda del modello) con finitura scotch brite. Assemblate per elettropuntatura delle giunzioni, con bordi ripiegati anche nelle parti interne. Canalina perimetrale di raccolta condensa con rubinetto di scarico 1/2". Filtri a labirinto in acciaio inox. A seconda del modello, le cappe di questa serie possono essere dotate di elettroventilatore, illuminazione integrata e regolatore di velocità.

*The hoods of this series have been designed and built to be used in any kitchen environment, even in the case of low ceilings. The particular profile makes it suitable to be used for centrally positioned cooking blocks. Entirely made of Aisi stainless steel (304 or 430 depending on the model) with scotch brite finish. Assembled by spot-welding with edges folded even in the internal parts. Condensate collection perimetric duct with 1/2" drain tap. Labyrinth filters in stainless steel. Depending on the model, the hoods of this series can be equipped with an electric fan, integrated lighting and speed regulator.*

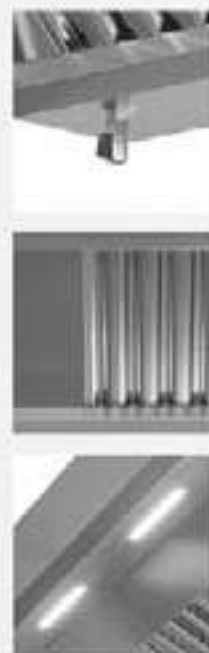

## CAPPA CENTRALE SNACK MODELLO EC-S

Serie 120 / 140 / 180

*ISLAND HOODS EC-S LINE*

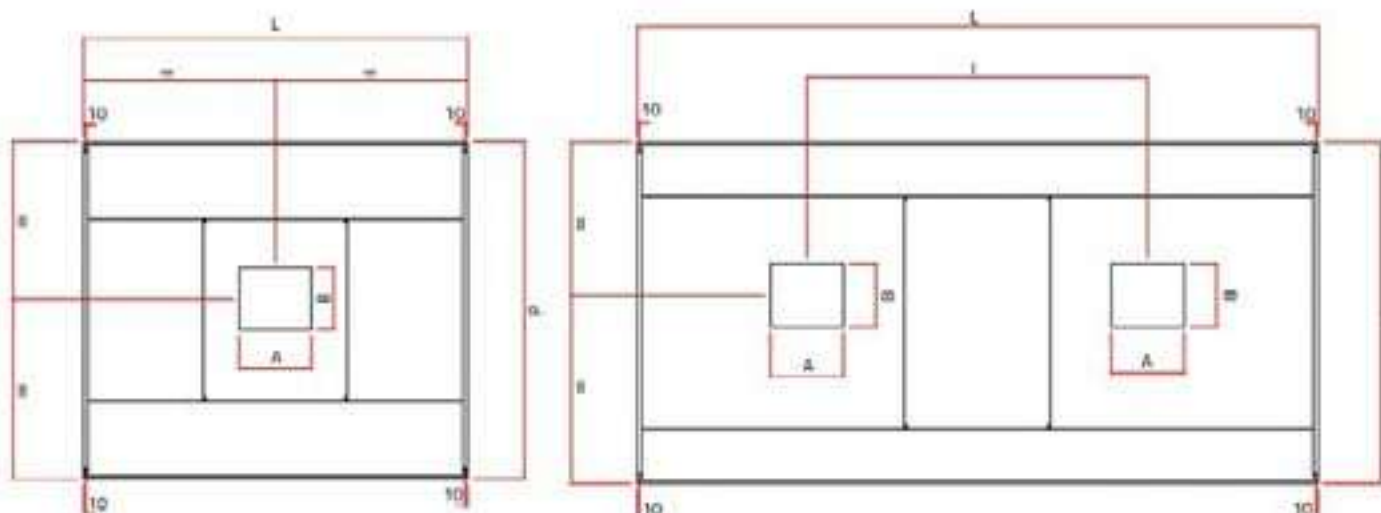
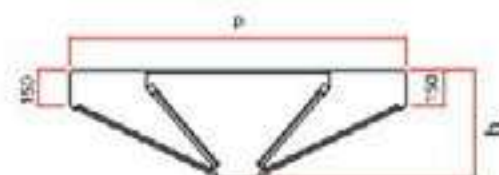

## LISTINO TECNICO Cappe centrali

### TECHNICAL PRICELIST Island hoods

#### Serie 120

Modelli Models	304 €	Modelli Models	430 €	Dim. P x L x h mm	AxB mm	Filtri n° Filters n°	Peso Kg Weight Kg	Volume MC/H*	I mm	LED €
EC-S 12/12	913,00	43EC-S 12/12	792,00	1200x1200x450	200x200	4b	37	1800		306,00
EC-S 12/14	984,00	43EC-S 12/14	844,00	1200x1400x450	250x250	4b	40	2100		452,00
EC-S 12/16	1.089,00	43EC-S 12/16	935,00	1200x1600x450	250x250	6a	47	2400		456,00
EC-S 12/18	1.173,00	43EC-S 12/18	1.007,00	1200x1800x450	250x250	6b	50	2700		632,00
EC-S 12/20	1.274,00	43EC-S 12/20	1.091,00	1200x2000x450	300x300	8b	57	3000		638,00
EC-S 12/22	1.371,00	43EC-S 12/22	1.171,00	1200x2200x450	300x300	8b	61	3300		648,00
EC-S 12/24	1.460,00	43EC-S 12/24	1.250,00	1200x2400x450	300x300	8b	64	3600		712,00
EC-S 12/26	1.547,00	43EC-S 12/26	1.317,00	1200x2600x450	300x300	8b	67	3900		718,00
EC-S 12/28	1.655,00	43EC-S 12/28	1.421,00	1200x2800x450	250x250x2	10b	72	4200	1400	722,00
EC-S 12/30	1.736,00	43EC-S 12/30	1.480,00	1200x3000x450	250x250x2	10b	77	4500	1500	728,00
EC-S 12/32	1.960,00	43EC-S 12/32	1.685,00	1200x3200x450	250x250x2	10b	81	4800	1600	968,00
EC-S 12/34	2.073,00	43EC-S 12/34	1.792,00	1200x3400x450	300x300x2	12b	86	5100	1700	972,00
EC-S 12/36	2.149,00	43EC-S 12/36	1.847,00	1200x3600x450	300x300x2	12b	91	5400	1800	976,00
EC-S 12/38	2.258,00	43EC-S 12/38	1.951,00	1200x3800x450	300x300x2	12b	95	5700	1900	982,00

#### CARATTERISTICHE COSTRUTTIVE:

Il particolare profilo la rende ideale per diversi blocchi di cottura posizionati centralmente anche in casi di soffitti bassi.

Costruzione in AISI 304 o AISI 430.

Esecuzioni speciali a richiesta.

#### In dotazione:

- Filtri a labirinto
- Scarico condensa 1/2"
- Lunghezze diverse = prezzo delle cappe con lunghezze immediatamente superiori (EC-S 12/13 = EC-S 12/14)

#### Note:

Per gli accessori vedi le pagine specifiche.

Imballo pluriball con angolari in polistirolo compresi nel prezzo.

#### Serie 140

Modelli Models	304 €	Modelli Models	430 €	Dim. P x L x h mm	AxB mm	Filtri n° Filters n°	Peso Kg Weight Kg	Volume MC/H*	I mm	LED €
EC-S 14/12	956,00	43EC-S 14/12	824,00	1400x1200x450	250x250	4b	38	2100		306,00
EC-S 14/14	1.030,00	43EC-S 14/14	878,00	1400x1400x450	250x250	4b	43	2500		452,00
EC-S 14/16	1.136,00	43EC-S 14/16	969,00	1400x1600x450	300x300	6a	50	2800		456,00
EC-S 14/18	1.225,00	43EC-S 14/18	1.045,00	1400x1800x450	300x300	6b	54	3200		632,00
EC-S 14/20	1.365,00	43EC-S 14/20	1.167,00	1400x2000x450	300x300	8a	60	3500		638,00
EC-S 14/22	1.479,00	43EC-S 14/22	1.253,00	1400x2200x450	400x300	8a	66	3900		648,00
EC-S 14/24	1.571,00	43EC-S 14/24	1.335,00	1400x2400x450	400x300	8b	69	4200		712,00
EC-S 14/26	1.665,00	43EC-S 14/26	1.407,00	1400x2600x450	300x300x2	8b	74	4600	1300	718,00
EC-S 14/28	1.816,00	43EC-S 14/28	1.551,00	1400x2800x450	300x300x2	10b	79	4900	1400	722,00
EC-S 14/30	1.904,00	43EC-S 14/30	1.651,00	1400x3000x450	300x300x2	10b	84	5300	1500	728,00
EC-S 14/32	2.087,00	43EC-S 14/32	1.778,00	1400x3200x450	300x300x2	10b	89	5600	1600	968,00
EC-S 14/34	2.207,00	43EC-S 14/34	1.889,00	1400x3400x450	300x300x2	12b	94	6000	1700	972,00
EC-S 14/36	2.290,00	43EC-S 14/36	1.950,00	1400x3600x450	300x300x2	12b	99	6400	1800	976,00
EC-S 14/38	2.405,00	43EC-S 14/38	2.059,00	1400x3800x450	300x300x2	12b	104	6700	1900	982,00

#### CONSTRUCTION CHARACTERISTICS:

The special profile makes the island hoods ideal for different cooking blocks island positioned, even with low ceiling kitchens.

Costruzione in AISI 304 o AISI 430.

Special fabrication on request.

#### Supplied:

- Baffle filters
- Condensate draining cock 1/2"
- Other lengths = price of hoods w/next length up (EC-S 12/13 = EC-S 12/14)

#### Notes:

For the accessories please see the relative pages.

Pluriball wrap packaging with polystyrene corners included.

#### Serie 180

Modelli Models	304 €	Modelli Models	430 €	Dim. P x L x h mm	AxB mm	Filtri n° Filters n°	Peso Kg Weight Kg	Volume MC/H*	I mm	LED €
EC-S 18/12	1.075,00	43EC-S 18/12	920,00	1800x1200x450	300x300	2d	43	2750		342,00
EC-S 18/14	1.165,00	43EC-S 18/14	987,00	1800x1400x450	300x300	3c	49	3200		486,00
EC-S 18/16	1.280,00	43EC-S 18/16	1.085,00	1800x1600x450	300x300	3c	56	3650		492,00
EC-S 18/18	1.423,00	43EC-S 18/18	1.209,00	1800x1800x450	400x300	3d	61	4050		668,00
EC-S 18/20	1.531,00	43EC-S 18/20	1.298,00	1800x2000x450	400x300	4c	68	4550		672,00
EC-S 18/22	1.641,00	43EC-S 18/22	1.385,00	1800x2200x450	400x300	4c	73	5000		684,00
EC-S 18/24	1.738,00	43EC-S 18/24	1.469,00	1800x2400x450	300x300x2	4d	76	5450	1200	746,00
EC-S 18/26	1.852,00	43EC-S 18/26	1.559,00	1800x2600x450	300x300x2	4d	82	5900	1300	752,00
EC-S 18/28	1.991,00	43EC-S 18/28	1.691,00	1800x2800x450	300x300x2	5d	87	6350	1400	756,00
EC-S 18/30	2.091,00	43EC-S 18/30	1.764,00	1800x3000x450	400x300x2	5d	93	6800	1500	762,00
EC-S 18/32	2.260,00	43EC-S 18/32	1.911,00	1800x3200x450	400x300x2	5d	98	7250	1600	1.002,00
EC-S 18/34	2.388,00	43EC-S 18/34	2.028,00	1800x3400x450	400x300x2	6d	104	7700	1700	1.006,00
EC-S 18/36	2.479,00	43EC-S 18/36	2.095,00	1800x3600x450	400x300x2	6d	109	8200	1800	1.010,00
EC-S 18/38	2.554,00	43EC-S 18/38	2.161,00	1800x3800x450	400x300x2	6d	115	8600	1900	1.016,00

Portata media definita con velocità di passaggio sottocappa 0,35 m/sec.

#### Filtri/filters :

- a (400x400) - b (500x400)
- c (400x500) - d (500x500)

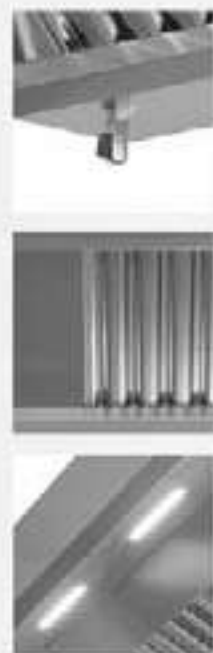

**CAPPA CENTRALE EC-SM** con elettroventilatore  
Serie 120 / 140

*ISLAND HOODS WHIT EXTRAFAN*

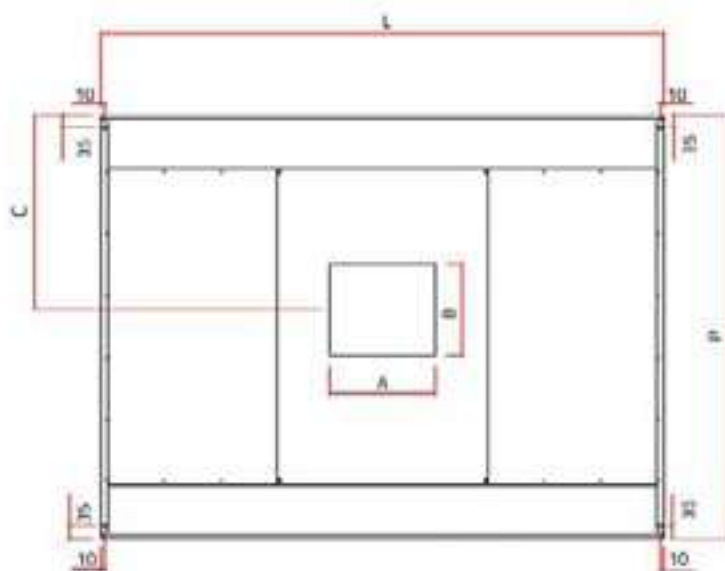
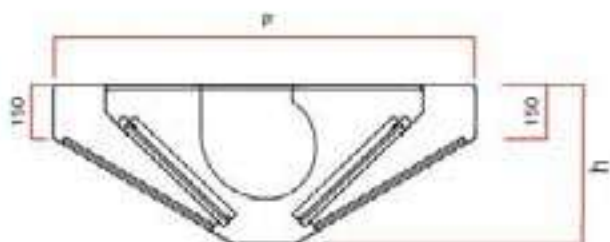

## LISTINO TECNICO Cappe centrali

### TECHNICAL PRICELIST Island hoods

#### Serie 120

Modelli Models	304 €	Modelli Models	430 €	Dim. P x L x h mm	AxB mm	C mm	Filtri n° Filters n°	Peso Kg Weight Kg	Tipo E.V.	Watt/ Amp	LED €
EC-SM 12/12	1.419,00	43EC-SM 12/12	1.296,00	1200x1200x450	300x260	670	4b	50	8/9T	420/3,1	306,00
EC-SM 12/14	1.487,00	43EC-SM 12/14	1.346,00	1200x1400x450	300x260	670	4b	55	8/9T	420/3,1	452,00
EC-SM 12/16	1.588,00	43EC-SM 12/16	1.433,00	1200x1600x450	300x260	670	6a	62	8/9T	420/3,1	456,00
EC-SM 12/18	1.669,00	43EC-SM 12/18	1.502,00	1200x1800x450	300x260	670	6b	65	8/9T	420/3,1	632,00
EC-SM 12/20	1.766,00	43EC-SM 12/20	1.583,00	1200x2000x450	300x260	670	8a	72	8/9T	420/3,1	638,00

#### CARATTERISTICHE COSTRUTTIVE:

L'elettroventilatore incorporato ed il particolare profilo la rendono ideale per diversi blocchi di cottura posizionati centralmente anche in casi di soffitti bassi. Costruzione in AISI 304 o AISI 430. Esecuzioni speciali a richiesta.

#### In dotazione:

- Elettroventilatore centrifugo 220V monofase 50/60 Hz
- Filtri a labirinto
- Scarico condensa 1/2"
- Lunghezze diverse = prezzo delle cappe con lunghezze immediatamente superiori (EC-SM 14/13 = EC-SM 14/14)

#### Note:

Per gli accessori vedi le pagine specifiche. Imballo pluriball con angolari in polistirolo compresi nel prezzo.

#### Serie 140

Modelli Models	304 €	Modelli Models	430 €	Dim. P x L x h mm	AxB mm	C mm	Filtri n° Filters n°	Peso Kg Weight Kg	Tipo E.V.	Watt/ Amp	LED €
EC-SM 14/12	1.440,00	43EC-SM 14/12	1.326,00	1400x1200x450	300x260	770	4b	53	8/9T	420/3,1	306,00
EC-SM 14/14	1.532,00	43EC-SM 14/14	1.379,00	1400x1400x450	300x260	770	4b	58	8/9T	420/3,1	452,00
EC-SM 14/16	1.634,00	43EC-SM 14/16	1.467,00	1400x1600x450	300x260	770	6a	65	8/9T	420/3,1	456,00
EC-SM 14/18	1.719,00	43EC-SM 14/18	1.538,00	1400x1800x450	300x260	770	6b	68	8/9T	420/3,1	632,00
EC-SM 14/20	1.820,00	43EC-SM 14/20	1.622,00	1400x2000x450	300x260	770	8a	75	8/9T	420/3,1	638,00

#### CONSTRUCTION CHARACTERISTICS:

The special profile makes this island hood ideal for different cooking blocks island positioned, even with low ceiling kitchens. Construction in AISI 304 or AISI 430. Special fabrication on request.

#### Supplied:

- Electric centrifugal fan 220V single-phase 50/60 Hz
- Baffle filters
- Condensate draining cock 1/2"
- Other lengths = price of hoods w/next length up (EC-SM 14/13 = EC-SM 14/14)

#### Notes:

For the accessories please see the relative pages. Pluriball wrap packaging with polystyrene corners included.

#### Filtri/filters :

a (400x400) - b (500x400)  
c (400x500) - d (500x500)



**CAPPA CENTRALE CLASSIC MODELLO EC**  
Serie 140 / 180 / 220

*ISLAND HOODS WITHOUT LINE EXTRAFACTOR FAN*

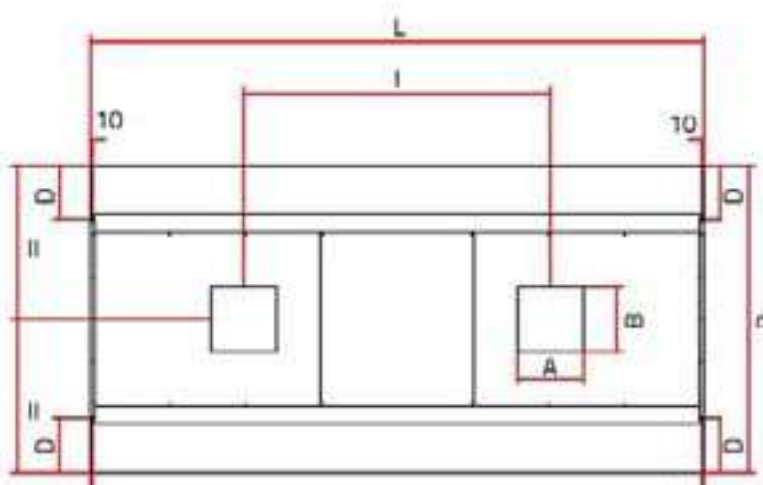
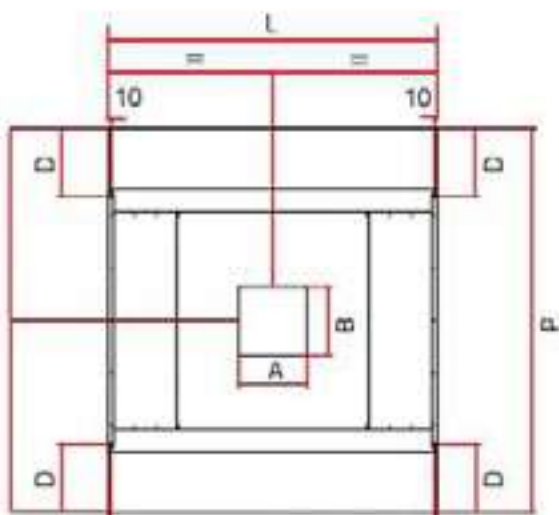
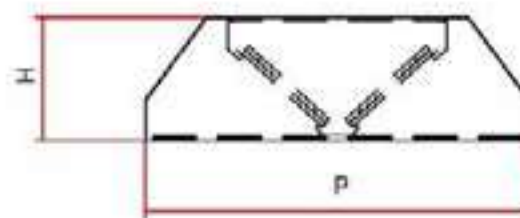



## LISTINO TECNICO Cappe centrali

### TECHNICAL PRICELIST Island hoods

#### Serie 140

Modelli Models	304 €	Modelli Models	430 €	Dim. P x L x h mm	AxB mm	D mm	Filtri n° Filters n°	Peso Kg Weight Kg	Volume MC/H*	I mm	LED €
EC 14/12	1.025,00	43C 14/12	866,00	1400x1200x450	250x250	250	4b	60	2100		348,00
EC 14/14	1.123,00	43C 14/14	949,00	1400x1400x450	250x250	250	4b	64	2500		510,00
EC 14/16	1.195,00	43C 14/16	1.010,00	1400x1600x450	300x300	250	6a	68	2800		534,00
EC 14/18	1.329,00	43C 14/18	1.123,00	1400x1800x450	300x300	250	6b	72	3200		728,00
EC 14/20	1.447,00	43C 14/20	1.223,00	1400x2000x450	300x300	250	8a	76	3500		752,00
EC 14/22	1.511,00	43C 14/22	1.277,00	1400x2200x450	400x300	250	8a	80	3950		774,00
EC 14/24	1.667,00	43C 14/24	1.408,00	1400x2400x450	400x300	250	8b	84	4200		850,00
EC 14/26	1.726,00	43C 14/26	1.459,00	1400x2600x450	300x300x2	250	8b	88	4600	1300	874,00
EC 14/28	1.881,00	43C 14/28	1.589,00	1400x2800x450	300x300x2	250	10b	92	4900	1400	898,00
EC 14/30	1.992,00	43C 14/30	1.683,00	1400x3000x450	300x300x2	250	10b	96	5300	1500	920,00
EC 14/32	2.112,00	43C 14/32	1.754,00	1400x3200x450	300x300x2	250	10b	100	5600	1600	1.178,00
EC 14/34	2.259,00	43C 14/34	1.908,00	1400x3400x450	300x300x2	250	12b	104	6000	1700	1.204,00
EC 14/36	2.348,00	43C 14/36	1.984,00	1400x3600x450	300x300x2	250	12b	108	6400	1800	1.226,00
EC 14/38	2.446,00	43C 14/38	2.067,00	1400x3800x450	300x300x2	250	12b	120	6700	1900	1.248,00

#### CARATTERISTICHE COSTRUTTIVE:

La linea tradizionale della cappa centrale mod. "EC" ne consente l'utilizzo in ogni ambiente di cucina anche se di dimensioni ridotte. Costruzione in AISI 304 o AISI 430. Esecuzioni speciali a richiesta.

#### In dotazione:

- Filtri a labirinto
- Scarico condensa 1/2"
- Lunghezze diverse = prezzo delle cappe con lunghezze immediatamente superiori (EC 14/13 = EC 14/14)

#### Note:

Per gli accessori vedi le pagine specifiche. Imballo pluribal con angolari in polistirolo compresi nel prezzo.

#### Serie 180

Modelli Models	304 €	Modelli Models	430 €	Dim. P x L x h mm	AxB mm	D mm	Filtri n° Filters n°	Peso Kg Weight Kg	Volume MC/H*	I mm	LED €
EC 18/12	1.195,00	43C 18/12	1.010,00	1800x1200x450	300x300	320	4d	64	2750		400,00
EC 18/14	1.343,00	43C 18/14	1.135,00	1800x1400x450	300x300	320	6c	68	3200		562,00
EC 18/16	1.422,00	43C 18/16	1.202,00	1800x1600x450	300x300	320	6c	72	3650		586,00
EC 18/18	1.549,00	43C 18/18	1.309,00	1800x1800x450	400x300	320	6d	76	4050		780,00
EC 18/20	1.743,00	43C 18/20	1.473,00	1800x2000x450	400x300	320	8c	80	4550		804,00
EC 18/22	1.814,00	43C 18/22	1.533,00	1800x2200x450	400x300	320	8c	84	5000		826,00
EC 18/24	1.969,00	43C 18/24	1.664,00	1800x2400x450	300x300x2	320	8d	88	5450	1200	902,00
EC 18/26	2.037,00	43C 18/26	1.721,00	1800x2600x450	300x300x2	320	8d	92	5900	1300	926,00
EC 18/28	2.235,00	43C 18/28	1.888,00	1800x2800x450	300x300x2	320	10d	96	6350	1400	950,00
EC 18/30	2.373,00	43C 18/30	2.005,00	1800x3000x450	400x300x2	320	10d	100	6800	1500	972,00
EC 18/32	2.444,00	43C 18/32	2.065,00	1800x3200x450	400x300x2	320	10d	106	7250	1600	1.232,00
EC 18/34	2.549,00	43C 18/34	2.154,00	1800x3400x450	400x300x2	320	12d	112	7700	1700	1.256,00
EC 18/36	2.718,00	43C 18/36	2.296,00	1800x3600x450	400x300x2	320	12d	116	8200	1800	1.278,00
EC 18/38	2.802,00	43C 18/38	2.367,00	1800x3800x450	400x300x2	320	12d	123	8600	1900	1.300,00

\*Per cappe di profondità superiore a 2000 mm, altezza minima di 500 mm

\*For hoods with a depth greater than 2000 mm, minimum height of 500 mm

#### Serie 220

Modelli Models	304 €	Modelli Models	430 €	Dim. P x L x h mm	AxB mm	D mm	Filtri n° Filters n°	Peso Kg Weight Kg	Volume MC/H*	I mm	LED €
EC 22/12	1.304,00	43C 22/12	1.102,00	2200x1200x500	300x300	520	4d	71	3300		436,00
EC 22/14	1.452,00	43C 22/14	1.227,00	2200x1400x500	300x300	520	6c	75	3900		604,00
EC 22/16	1.535,00	43C 22/16	1.297,00	2200x1600x500	400x300	520	6c	79	4450		632,00
EC 22/18	1.720,00	43C 22/18	1.453,00	2200x1800x500	400x300	520	6d	83	5000		826,00
EC 22/20	1.915,00	43C 22/20	1.549,00	2200x2000x500	400x300	520	8c	87	5550		852,00
EC 22/22	2.012,00	43C 22/22	1.632,00	2200x2200x500	400x300	520	8c	91	6100		884,00
EC 22/24	2.091,00	43C 22/24	1.767,00	2200x2400x500	300x300x2	520	8d	96	6650	1200	968,00
EC 22/26	2.215,00	43C 22/26	1.871,00	2200x2600x500	300x300x2	520	8d	101	7200	1300	996,00
EC 22/28	2.441,00	43C 22/28	2.062,00	2200x2800x500	300x300x2	520	10d	106	7800	1400	1.024,00
EC 22/30	2.552,00	43C 22/30	2.156,00	2200x3000x500	400x300x2	520	10d	110	8300	1500	1.052,00
EC 22/32	2.650,00	43C 22/32	2.239,00	2200x3200x500	400x300x2	520	10d	115	8850	1600	1.318,00
EC 22/34	2.855,00	43C 22/34	2.323,00	2200x3400x500	400x300x2	520	12d	120	9450	1700	1.346,00
EC 22/36	2.997,00	43C 22/36	2.532,00	2200x3600x500	400x300x2	520	12d	125	10000	1800	1.372,00
EC 22/38	3.111,00	43C 22/38	2.628,00	2200x3800x500	400x300x2	520	12d	130	15000	1900	1.400,00

Portata media definita con velocità di passaggio sottocappa 0,35 m/sec.

#### Filtri/filters :

a (400x400) - b (500x400)  
c (400x500) - d (500x500)



**CAPPA CENTRALE ECM** con elettroventilatore  
Serie 120 / 140

*ISLAND HOODS WHIT EXTRAFACTOR FAN*

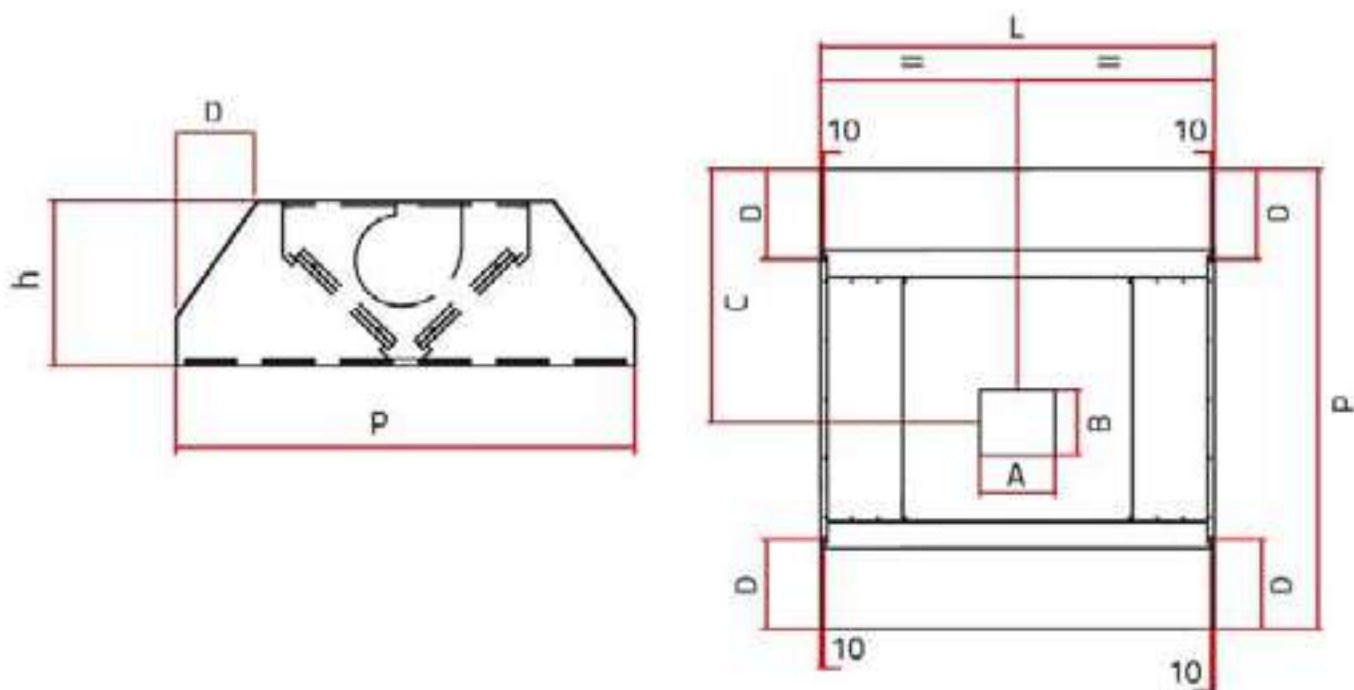

## LISTINO TECNICO Cappe centrali

### TECHNICAL PRICELIST Island hoods

#### Serie 120

Modelli Models	304 €	Modelli Models	430 €	Dim. P x L x h mm	AxB mm	C mm	D mm	Filtri n° Filters n°	Peso Kg Weight Kg	Tipo E.V.	Watt/ Amp	LED €
ECM 12/12	1.454,00	43CM 12/12	1.276,00	1200x1200x500	300x260	670	150	4b	57	8/9T	147/1,5	348,00
ECM 12/14	1.540,00	43CM 12/14	1.361,00	1200x1400x500	300x260	670	150	4b	61	8/9T	420/3,1	510,00
ECM 12/16	1.633,00	43CM 12/16	1.458,00	1200x1600x500	300x260	670	150	6a	69	8/9T	420/3,1	534,00
ECM 12/18	1.758,00	43CM 12/18	1.530,00	1200x1800x500	300x260	670	150	6b	72	8/9T	420/3,1	728,00
ECM 12/20	1.893,00	43CM 12/20	1.628,00	1200x2000x500	300x260	670	150	8a	80	8/9T	420/3,1	752,00

#### CARATTERISTICHE COSTRUTTIVE:

L'elettroventilatore incorporato ed il particolare profilo la rendono ideale per diversi blocchi di cottura posizionati centralmente anche in casi di soffitti bassi. Costruzione in AISI 304 o AISI 430. Esecuzioni speciali a richiesta.

#### In dotazione:

- Elettroventilatore centrifugo 220V monofase 50/60 Hz
- Filtri a labirinto
- Scarico condensa 1/2"
- Lunghezze diverse = prezzo delle cappe con lunghezze immediatamente superiori (ECM 14/13 = ECM 14/14)

#### Note:

Per gli accessori vedi le pagine specifiche. Imballo pluriball con angolari in polistirolo compresi nel prezzo.

#### Serie 140

Modelli Models	304 €	Modelli Models	430 €	Dim. P x L x h mm	AxB mm	C mm	D mm	Filtri n° Filters n°	Peso Kg Weight Kg	Tipo E.V.	Watt/ Amp	LED €
ECM 14/12	1.469,00	43CM 14/12	1.287,00	1400x1200x500	300x260	770	250	4b	58	8/9T	147/1,5	348,00
ECM 14/14	1.597,00	43CM 14/14	1.376,00	1400x1400x500	300x260	770	250	4b	63	8/9T	420/3,1	510,00
ECM 14/16	1.741,00	43CM 14/16	1.508,00	1400x1600x500	300x260	770	250	6a	70	8/9T	420/3,1	534,00
ECM 14/18	1.847,00	43CM 14/18	1.557,00	1400x1800x500	300x260	770	250	6b	74	8/9T	420/3,1	728,00
ECM 14/20	1.955,00	43CM 14/20	1.645,00	1400x2000x500	300x260	770	250	8a	82	8/9T	420/3,1	752,00

#### CONSTRUCTION CHARACTERISTICS:

The special profile makes this island hood ideal for different cooking blocks island positioned, even with low ceiling kitchens. Costruction in AISI 304 or AISI 430. Special fabrication on request.

#### Supplied:

- Electric centrifugal fan 220V single-phase 50/60 Hz
- Baffle filters
- Condensate draining cock 1/2"
- Other lenghts = price of hoods w/next lenght up (ECM 14/13 = ECM 14/14)

#### Notes:

For the accessories please see the relative pages. Pluriball wrap packaging with polystyrene corners included.

#### Filtri/filters :

- a (400x400) - b (500x400)
- c (400x500) - d (500x500)

aluminOX

**CAPPA A PARETE  
CON FILTRI A  
CARBONI ATTIVI**

*WALL HOOD WITH  
CHARCOAL FILTERS*



L' esigenza di avere condizioni ambientali meno inquinate richiede, sempre più spesso, una filtrazione di polveri ottenuta per via meccanica attraverso filtri di diversa natura, a cui venga abbinata una filtrazione di tipo chimico per trattare sostanze indesiderate allo stato gassoso. Le cappe P-CARBO nei modelli autoaspiranti a parete, sono cappe della serie elettropuntate alle quali è stato aggiunto un ulteriore setto filtrante composto da un filtro in materiale sintetico classe G3, e un filtro contenente carbone vegetale attivato tipo "CARBOFIL ACG" nella versione AG, oltre al filtro in acciaio inox a reti microstriate. Le cappe autoaspiranti, così allestite, danno buoni risultati di abbattimento di fumi e odori (circa il 70%) laddove per diverse ragioni non è possibile evacuare le fume prodotte dai piani di cottura in modo tradizionale. La capacità di assorbimento di sostanze allo stato gassoso da parte del carbone vegetale attivato è determinata dalla temperatura, dall'umidità relativa dell'aria e dalla velocità di passaggio di quest'ultima. È opportuno, per una ottimizzazione di queste attrezzature, che le condizioni di impiego non superino temperature di 50-60°C con una umidità relativa del 70-75%. L' efficienza dei carboni attivi viene misurata con sistema ad indice di benzene 21g/100g, indice di CCL > 35%. Sarà comunque e sempre buona norma, canalizzare la cappa per evitare che la parte di aria non trattata venga immessa nell'ambiente di lavoro. Le cappe della serie P-CARBO sono corredate di una scheda tecnica informativa, che ne denuncia le prestazioni.

*In order to hold back pollution substance such and to preserve enviromental conditions, is frequently required a physical filtration (by mechanical way and with different types of filters) combined with chemical filtration. The P-CARBO hoods, which belongs to the ECO line, are made up with a triple set of filters: stainless steel mesh filter, synthetic filter G3 category, and filters that contains vegetal activated carbon type CARBOFIL ACG (AG version). This extract hoods are capable to remove up to 70% of steam and smell, especially when vapors can not be traditionally removed. The absorption power of gaseous substance of vegetal activated filters is related to the temperature, humidity and airflow speed. To use this extractor hoods at their best, it is suggested to maintain the temperature between 50-60°C with a humidity rate of not over 70-75%. The vegetal activated carbon filters working order is measured by the benzene value 21g/100g, CCL value > 35%. The extractor hood has to be diverted in order to avoid the introduction of untreated air inside the kitchen. The P-CARBO extractor hoods are provided with an informative technical sheet reporting their performances.*

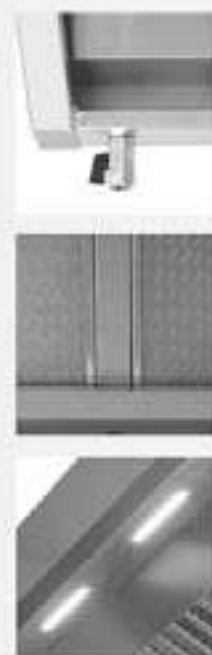

## CAPPA A PARETE CON FILTRI A CARBONI ATTIVI

Serie 70 / 90 / 110

*WALL HOOD WITH CHARCOAL FILTERS*

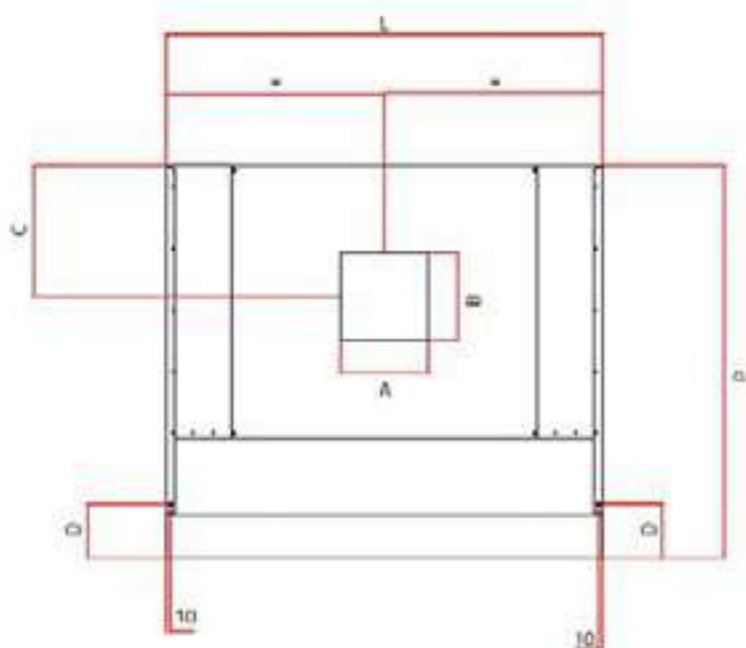
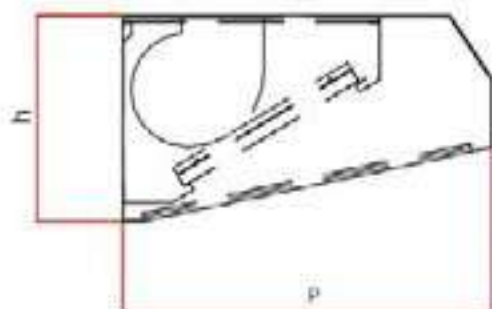

## LISTINO TECNICO Cappe parete con carboni attivi

TECHNICAL PRICELIST Wall hoods with active carbons

### Serie 70

Modelli Models	304 €	Dim. P x L x h mm	AxB mm	C mm	D mm	Filtri n° Filters n°	Carbone Kg Coal Kg	Aria trattata Air treated	Peso Kg Weight Kg	Volume MC/H*	Tipo E.V.	Watt/ Amp	LED
PCARBO 7/10	1.304,00	700x1000x600	230x200	245	125	2a	3,8	600	50	900	7/7	147/1,5	151,00
PCARBO 7/12	1.419,00	700x1200x600	230x200	245	125	2b	4,8	640	54	1100	7/7	147/1,5	153,00
PCARBO 7/14	1.619,00	700x1400x600	300x270	215	125	3a	5,7	900	61	1250	8/9T	420/3,1	226,00
PCARBO 7/16	1.689,00	700x1600x600	300x270	215	125	3a	5,7	900	66	1400	8/9T	420/3,1	228,00
PCARBO 7/18	1.814,00	700x1800x600	300x270	215	125	3b	7,2	960	68	1600	8/9T	420/3,1	316,00
PCARBO 7/20	1.972,00	700x2000x600	300x270	215	125	4a	7,6	1200	77	1800	8/9T	420/3,1	319,00
PCARBO 7/22	2.021,00	700x2200x600	300x270	215	125	4a	7,6	1200	80	1950	8/9T	420/3,1	324,00
PCARBO 7/24	2.180,00	700x2400x600	300x270	215	125	4b	9,6	1280	84	2200	8/9T	420/3,1	356,00
PCARBO 7/26	2.240,00	700x2600x600	300x270	215	125	4b	9,6	1280	88	2300	8/9T	420/3,1	359,00

### Serie 90

Modelli Models	304 €	Dim. P x L x h mm	AxB mm	C mm	D mm	Filtri n° Filters n°	Carbone Kg Coal Kg	Aria trattata Air treated	Peso Kg Weight Kg	Volume MC/H*	Tipo E.V.	Watt/ Amp	LED
PCARBO 9/10	1.410,00	900x1000x600	230x200	245	125	2c	4,8	640	53	1000	7/7	147/1,5	168,00
PCARBO 9/12	1.609,00	900x1200x600	300x270	215	125	2d	6	700	57	1150	8/9T	420/3,1	171,00
PCARBO 9/14	1.775,00	900x1400x600	300x270	215	125	3c	7,2	960	66	1400	8/9T	420/3,1	243,00
PCARBO 9/16	1.837,00	900x1600x600	300x270	215	125	3c	7,2	960	70	1550	8/9T	420/3,1	246,00
PCARBO 9/18	1.916,00	900x1800x600	300x270	215	125	3d	9	1050	73	1800	8/9T	420/3,1	334,00
PCARBO 9/20	2.154,00	900x2000x600	300x270	215	125	4c	9,6	1280	82	2000	8/9T	420/3,1	336,00
PCARBO 9/22	2.208,00	900x2200x600	300x270	215	125	4c	9,6	1280	86	2200	8/9T	420/3,1	342,00
PCARBO 9/24	2.376,00	900x2400x600	300x270	215	125	4d	12	1400	89	2400	8/9T	420/3,1	373,00
PCARBO 9/26	2.420,00	900x2600x600	300x270	215	125	4d	12	1400	94	2550	8/9T	420/3,1	376,00

### Serie 110

Modelli Models	304 €	Dim. P x L x h mm	AxB mm	C mm	D mm	Filtri n° Filters n°	Carbone Kg Coal Kg	Aria trattata Air treated	Peso Kg Weight Kg	Volume MC/H*	Tipo E.V.	Watt/ Amp	LED
PCARBO 11/12	1.625,00	1100x1200x600	300x270	215	125	2d	6	700	58	1450	8/9T	420/3,1	188,00
PCARBO 11/14	1.801,00	1100x1400x600	300x270	215	125	3c	7,2	960	68	1650	8/9T	420/3,1	260,00
PCARBO 11/16	1.857,00	1100x1600x600	300x270	215	125	3c	7,2	960	71	1900	8/9T	420/3,1	263,00
PCARBO 11/18	2.005,00	1100x1800x600	300x270	215	125	3d	9	1050	76	2100	8/9T	420/3,1	351,00
PCARBO 11/20	2.180,00	1100x2000x600	300x270	215	125	4c	9,6	1280	85	2400	8/9T	420/3,1	354,00
PCARBO 11/22	2.260,00	1100x2200x600	300x270	215	125	4c	9,6	1280	89	2600	8/9T	420/3,1	359,00
PCARBO 11/24	2.417,00	1100x2400x600	300x270	215	125	4d	12	1400	92	2850	8/9T	420/3,1	391,00

### Filtri

Filtro di tipo Filter type	Filtro a rete Net filter	+	Filtro sintetico Synthetic filter	+	Filtro a carboni attivi Activated charcoal filter
a	400x400x12	+	400x400x12	+	400x400x23
b	500x400x12	+	500x400x12	+	500x400x23
c	400x500x12	+	400x500x12	+	400x500x23
d	500x500x12	+	500x500x12	+	500x500x23

### CARATTERISTICHE COSTRUTTIVE:

Le cappe PCARBO sono cappe della serie ECO alle quali, oltre ad un primo filtro a rete in acciaio inox è stato aggiunto un ulteriore setto filtrante composto da un filtro sintetico classe G3 e un filtro contentente carbone vegetale attivato di tipo "CARBOFIL ACG".  
Costruzione in AISI 304.

### In dotazione:

- Elettroventilatore centrifugo 220V monofase 50/60 Hz
- Filtri a rete, sintetici e a carbone attivo
- Scarico condensa 1/2"
- Lunghezze diverse = prezzo delle cappe con lunghezze immediatamente superiori  
(PCARBO 7/13 = PCARBO 7/14)

### Note:

Per gli accessori vedi le pagine specifiche. Imballo pluriball con angolari in polistirolo compresi nel prezzo.

### CONSTRUCTION CHARACTERISTICS:

The PCARBO hoods are hoods of the ECO series to which, in addition to a first stainless steel mesh filter, is added an additional filtering septum was added, consisting of a class G3 synthetic filter and a filter containing activated "CARBOFIL ACG" type carbon. Construction in AISI 304.

### Supplied:

- Electric centrifugal fan 220V single-phase 50/60 Hz
- Net, synthetic and activated carbon filters
- Condensate draining cock 1/2"
- Other lengths = price of hoods w/next length up  
(PCARBO 7/13 = PCARBO 7/14)

### Notes:

For the accessories please see the relative pages. Pluriball wrap packaging with polystyrene corners included.

aluminuminox

**CAPPE  
SALDATE**

*WELDED  
HOODS*





Costruzione inox AISI 304 con satinatura scotch-brite. Assemblata tramite saldatura continua delle giunzioni completamente ribordata anche nelle parti interne. Canalina perimetrale raccogli condensa con rubinetto di scarico 1/2". Filtri antigrasso a labirinto in AISI 430. A richiesta filtri antigrasso a reti incrociate in AISI 304. A seconda del modello, le cappe di questa serie possono essere dotate di elettroventilatore, illuminazione integrata e regolatore di velocità. Le dimensioni elencate non sono vincolanti, ogni modello ha la possibilità di essere costruito a seconda delle esigenze del cliente.

*Entirely made of AISI 304 stainless steel with scotch brite finish satin.  
Fully welded structure with edges folded even in the internal parts.  
Condensate collection perimetric duct with 1/2" drain tap. Labyrinth filters  
in stainless steel. Depending on the model, the hoods of this series can be equipped  
with an electric fan, integrated lighting and speed regulator.*



aluminOX

**CAPPE A PARETE  
GABBIANO SNACK**  
*SNACK WALL HOODS  
GABBIANO LINE*



Le cappe di questa serie sono state progettate e realizzate per essere impiegate in quelle situazioni in cui la presenza di soffitti bassi richiede l'installazione di cappe dall'ingombro minimo. Il particolare profilo la rende adatta ad essere utilizzata per tutti i principali blocchi di cottura a parete. Interamente realizzate in acciaio inox AISI 304 con finitura scotch brite. Assemblate tramite saldatura continua delle giunzioni, con bordi ripiegati anche nelle parti interne. Canalina perimetrale di raccolta condensa con rubinetto di scarico 1/2". Filtri a labirinto in acciaio inox. A richiesta filtri antigrasso con reti incrociate. A seconda del modello, le cappe di questa serie possono essere dotate di elettroventilatore, illuminazione integrata e regolatore di velocità.

*The hoods of this series have been designed and manufactured to be used in those situations where the presence of low ceilings requires the installation of hoods with a minimum footprint. The particular profile makes it suitable to be used for all the main cooking blocks on the wall. Entirely made of AISI 304 stainless steel with scotch brite finish. Assembled by fully welded structure, with edges folded even in the internal parts. Condensate collection duct with 1/2" drain tap. Stainless steel labyrinth filters. On request mesh grease filters. Depending on the model, the hoods of this series can be equipped with an electric fan, integrated lighting and speed regulator.*

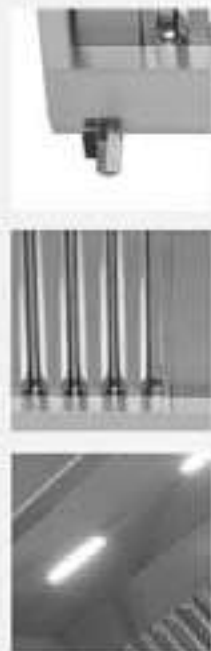

**CAPPA SNACK GABBIANO**  
Serie 70 / 90 / 110

**GABBIANO LINE SNACK WALL HOODS**

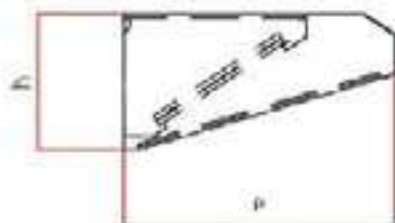
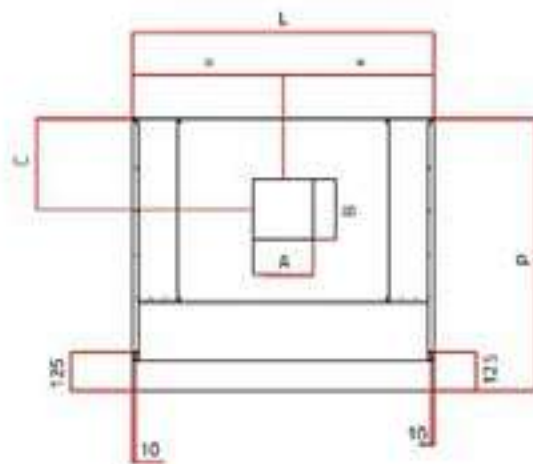
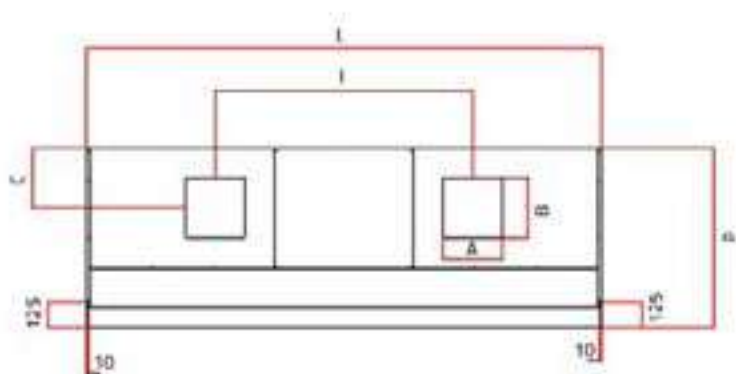

## LISTINO TECNICO Cappe a parete gabbiano snack

TECHNICAL PRICELIST *Snack wall hoods gabbiano line*

### Serie 70

Modelli Models	304 €	Dim. P x L x h mm	AxB mm	C mm	Filtri n° Filters n°	Peso Kg Weight Kg	Volume MC/H*	I mm	LED €
GS 7/10	767,00	700x1000x450	200x200	250	2a	26	900		151,00
GS 7/12	845,00	700x1200x450	200x200	250	2b	30	1100		153,00
GS 7/14	929,00	700x1400x450	250x250	250	3a	34	1250		226,00
GS 7/16	1.004,00	700x1600x450	250x250	250	3a	37	1400		228,00
GS 7/18	1.100,00	700x1800x450	250x250	250	3b	40	1600		316,00
GS 7/20	1.191,00	700x2000x450	250x250	250	4a	44	1800		319,00
GS 7/22	1.264,00	700x2200x450	300x300	250	4a	46	1950		324,00
GS 7/24	1.351,00	700x2400x450	300x300	250	4b	48	2200		356,00
GS 7/26	1.456,00	700x2600x450	300x300	250	4b	51	2300		359,00
GS 7/28	1.548,00	700x2800x450	250x250x2	250	5b	54	2500	1400	361,00
GS 7/30	1.634,00	700x3000x450	250x250x2	250	5b	57	2700	1500	364,00
GS 7/32	1.719,00	700x3200x450	250x250x2	250	5b	61	2800	1600	484,00
GS 7/34	1.808,00	700x3400x450	300x300x2	250	6b	64	3000	1700	486,00
GS 7/36	1.942,00	700x3600x450	300x300x2	250	6b	67	3200	1800	488,00
GS 7/38	2.070,00	700x3800x450	300x300x2	250	6b	71	3350	1900	491,00

### Serie 90

Modelli Models	304 €	Dim. P x L x h mm	AxB mm	C mm	Filtri n° Filters n°	Peso Kg Weight Kg	Volume MC/H*	I mm	LED €
GS 9/10	836,00	900x1000x450	200x200	300	2c	26	1100		168,00
GS 9/12	890,00	900x1200x450	200x200	300	2d	30	1400		171,00
GS 9/14	976,00	900x1400x450	250x250	300	3c	34	1650		243,00
GS 9/16	1.057,00	900x1600x450	250x250	300	3c	37	1800		246,00
GS 9/18	1.177,00	900x1800x450	250x250	300	3d	40	2000		334,00
GS 9/20	1.248,00	900x2000x450	300x300	300	4c	44	2250		336,00
GS 9/22	1.372,00	900x2200x450	300x300	300	4c	46	2500		342,00
GS 9/24	1.422,00	900x2400x450	300x300	300	4d	48	2700		373,00
GS 9/26	1.534,00	900x2600x450	300x300x2	300	4d	51	2950	1300	376,00
GS 9/28	1.628,00	900x2800x450	300x300x2	300	5d	54	3200	1400	378,00
GS 9/30	1.716,00	900x3000x450	300x300x2	300	5d	57	3400	1500	381,00
GS 9/32	1.808,00	900x3200x450	300x300x2	300	5d	61	3650	1600	501,00
GS 9/34	1.895,00	900x3400x450	300x300x2	300	6d	64	3850	1700	503,00
GS 9/36	2.039,00	900x3600x450	300x300x2	300	6d	67	4050	1800	505,00
GS 9/38	2.184,00	900x3800x450	300x300x2	300	6d	71	4300	1900	508,00

### Serie 110

Modelli Models	304 €	Dim. P x L x h mm	AxB mm	C mm	Filtri n° Filters n°	Peso Kg Weight Kg	Volume MC/H*	I mm	LED €
GS 11/10	894,00	1100x1000x450	200x200	300	2c	35	1400		185,00
GS 11/12	974,00	1100x1200x450	200x200	300	2d	38	1700		188,00
GS 11/14	1.069,00	1100x1400x450	250x250	300	3c	41	1950		260,00
GS 11/16	1.140,00	1100x1600x450	300x300	300	3c	44	2200		263,00
GS 11/18	1.255,00	1100x1800x450	300x300	300	3d	47	2500		351,00
GS 11/20	1.337,00	1100x2000x450	300x300	300	4c	50	2800		354,00
GS 11/22	1.392,00	1100x2200x450	300x300	300	4c	53	3100		359,00
GS 11/24	1.439,00	1100x2400x450	300x300	300	4d	56	3400		391,00
GS 11/26	1.578,00	1100x2600x450	300x300x2	300	4d	59	3600	1300	393,00
GS 11/28	1.718,00	1100x2800x450	300x300x2	300	5d	62	3900	1400	396,00
GS 11/30	1.806,00	1100x3000x450	300x300x2	300	5d	65	4200	1500	398,00
GS 11/32	1.895,00	1100x3200x450	300x300x2	300	5d	68	4500	1600	518,00
GS 11/34	2.009,00	1100x3400x450	300x300x2	300	6d	73	4700	1700	520,00
GS 11/36	2.127,00	1100x3600x450	300x300x2	300	6d	78	5000	1800	523,00
GS 11/38	2.271,00	1100x3800x450	300x300x2	300	6d	83	5300	1900	525,00

#### CARATTERISTICHE COSTRUTTIVE:

Il particolare profilo la rende ideale per blocchi di cottura vari posizionati a parete anche nei casi di soffitti bassi. Costruzione in AISI 304. Esecuzioni speciali a richiesta.

#### In dotazione:

- Filtri a labirinto
- Scarico condensa 1/2"
- Lunghezze diverse = prezzo delle cappe con lunghezze immediatamente superiori (GS 11/13 = GS 11/14)

#### Note:

Per gli accessori vedi le pagine specifiche. Imballo pluriball con angolari in polistirolo compresi nel prezzo.

#### CONSTRUCTION CHARACTERISTICS:

The special profile makes it ideal for cooking blocks different wall, even with low ceilings. Costruction in AISI 304. Special fabrication on request.

#### Supplied:

- Baffle filters
- Condensate draining cock 1/2"
- Other lenghts = price of hoods w/next lenght up (GS 11/13 = GS 11/14)

#### Notes:

For the accessories please see the relative pages. Pluriball wrap packaging with polystyrene corners included.

Portata media definita con velocità di passaggio sottocappa 0,35 m/sec.

#### Filtri/filters :

a (400x400) - b (500x400)  
c (400x500) - d (500x500)

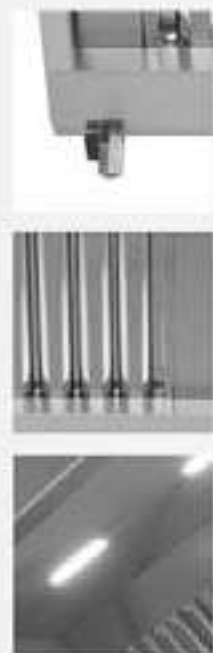

**CAPPA SNACK GABBIANO** con elettroventilatore  
Serie 70 / 90 / 110

*GABBIANO LINE SNACK WALL HOODS WITH EXTRACTOR FAN*

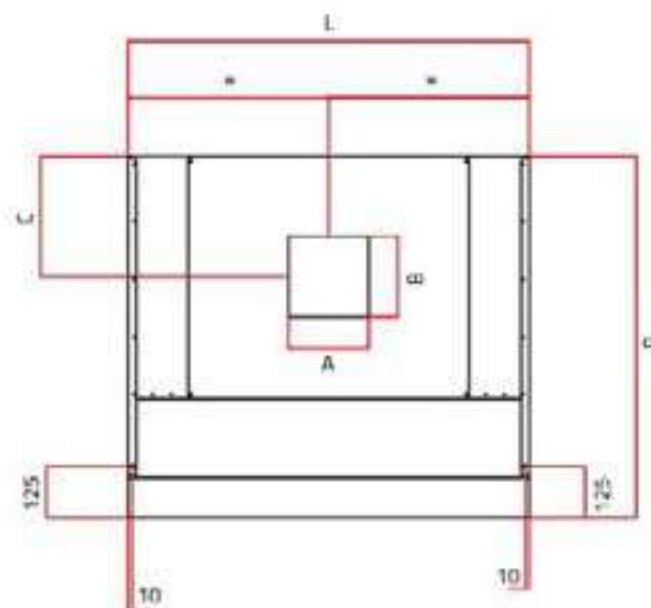
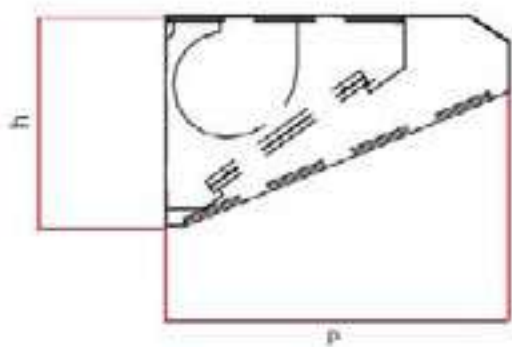

## LISTINO TECNICO Cappe a parete gabbiano snack

TECHNICAL PRICELIST *Snack wall hoods gabbiano line*

### Serie 70

Modelli Models	304 €	Dim. P x L x h mm	AxB mm	C mm	Filtri n° Filters n°	Peso Kg Weight Kg	Tipo E.V.	Watt/ Amp	LED €
GSM 7/10	1.213,00	700x1000x550	230x200	245	2a	56	7/7	147/1,5	151,00
GSM 7/12	1.295,00	700x1200x550	230x200	245	2b	61	7/7	147/1,5	153,00
GSM 7/14	1.376,00	700x1400x550	230x200	245	3a	64	7/7	147/1,5	226,00
GSM 7/16	1.458,00	700x1600x550	230x200	245	3a	67	7/7	147/1,5	228,00
GSM 7/18	1.556,00	700x1800x550	230x200	245	3b	70	7/7	147/1,5	316,00
GSM 7/20	1.654,00	700x2000x550	300x260	215	4a	73	8/9T	420/3,1	319,00
GSM 7/22	1.739,00	700x2200x550	300x260	215	4a	76	8/9T	420/3,1	324,00
GSM 7/24	1.824,00	700x2400x550	300x260	215	4b	79	8/9T	420/3,1	356,00
GSM 7/26	1.960,00	700x2600x550	300x260	215	4b	82	8/9T	420/3,1	359,00
GSM 7/28	2.096,00	700x2800x550	300x260	215	5b	87	8/9T	420/3,1	361,00
GSM 7/30	2.185,00	700x3000x550	300x260	215	5b	92	8/9T	420/3,1	364,00

#### CARATTERISTICHE COSTRUTTIVE:

L'elettroventilatore incorporato ed il particolare profilo la rende ideale per blocchi di cottura 60 / 70 / 90 posizionati a parete anche nei casi di soffitti bassi. Costruzione in AISI 304. Esecuzioni speciali a richiesta.

#### In dotazione:

- Elettroventilatore centrifugo 220V monofase 50/60 Hz
- Filtri a labirinto
- Scarico condensa 1/2"
- Lunghezze diverse = prezzo delle cappe con lunghezze immediatamente superiori (GSM 11/13 = GSM 11/14)

#### Note:

Per gli accessori vedi le pagine specifiche. Imballo pluriball con angolari in polistirolo compresi nel prezzo.

### Serie 90

Modelli Models	304 €	Dim. P x L x h mm	AxB mm	C mm	Filtri n° Filters n°	Peso Kg Weight Kg	Tipo E.V.	Watt/ Amp	LED €
GSM 9/10	1.295,00	900x1000x550	230x200	245	2c	59	7/7	147/1,5	168,00
GSM 9/12	1.340,00	900x1200x550	230x200	245	2d	63	7/7	147/1,5	171,00
GSM 9/14	1.428,00	900x1400x550	230x200	245	3c	67	7/7	147/1,5	243,00
GSM 9/16	1.566,00	900x1600x550	300x270	215	3c	71	8/9T	420/3,1	246,00
GSM 9/18	1.651,00	900x1800x550	300x270	215	3d	75	8/9T	420/3,1	334,00
GSM 9/20	1.787,00	900x2000x550	300x270	215	4c	79	8/9T	420/3,1	336,00
GSM 9/22	1.846,00	900x2200x550	300x270	215	4c	83	8/9T	420/3,1	342,00
GSM 9/24	1.902,00	900x2400x550	300x270	215	4d	87	8/9T	420/3,1	373,00
GSM 9/26	2.067,00	900x2600x550	300x270	215	4d	91	8/9T	420/3,1	376,00
GSM 9/28	2.215,00	900x2800x550	300x270	215	5d	94	8/9T	420/3,1	378,00
GSM 9/30	2.304,00	900x3000x550	300x270	215	5d	97	8/9T	420/3,1	381,00

#### CONSTRUCTION CHARACTERISTICS:

The built-in electric fan and the special profile makes it ideal for cooking blocks 60/70/90 against a wall even with low ceilings. Construction in AISI 304. Special fabrication on request.

#### Supplied:

- Electric centrifugal fan 220V single-phase 50/60 Hz
- Baffle filters
- Condensate draining cock 1/2"
- Other lengths = price of hoods w/next length up (GSM 11/13 = GSM 11/14)

#### Notes:

For the accessories please see the relative pages. Pluriball wrap packaging with polystyrene corners included.

### Serie 110

Modelli Models	304 €	Dim. P x L x h mm	AxB mm	C mm	Filtri n° Filters n°	Peso Kg Weight Kg	Tipo E.V.	Watt/ Amp	LED €
GSM 11/12	1.428,00	1100x1200x550	230x200	245	2d	67	7/7	147/1,5	185,00
GSM 11/14	1.515,00	1100x1400x550	300x260	215	3c	71	8/9T	420/3,1	188,00
GSM 11/16	1.601,00	1100x1600x550	300x260	215	3c	76	8/9T	420/3,1	260,00
GSM 11/18	1.739,00	1100x1800x550	300x260	215	3d	81	8/9T	420/3,1	263,00
GSM 11/20	1.875,00	1100x2000x550	300x260	215	3c	85	8/9T	420/3,1	351,00
GSM 11/22	1.965,00	1100x2200x550	300x270	215	4c	89	8/9T	420/3,1	354,00
GSM 11/24	2.071,00	1100x2400x550	300x270	215	4d	93	8/9T	420/3,1	359,00
GSM 11/26	2.189,00	1100x2600x550	300x270	215	4d	96	8/9T	420/3,1	391,00
GSM 11/28	2.304,00	1100x2800x550	300x270	215	4d	99	8/9T	420/3,1	393,00
GSM 11/30	2.397,00	1100x3000x550	300x270	215	5d	103	8/9T	420/3,1	396,00

#### Filtri/filters :

a (400x400) - b (500x400)  
c (400x500) - d (500x500)



**CAPPA SVM SNACK**  
Serie 70 / 90

*HOODS SVM LINE*

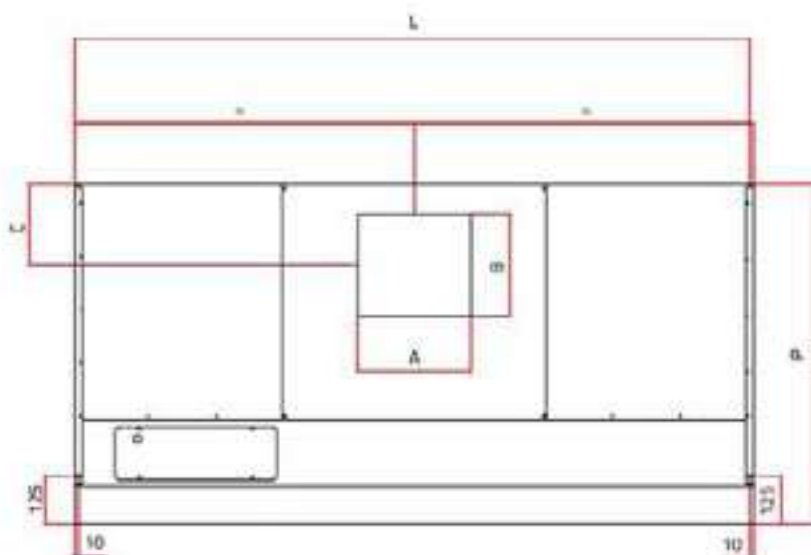



## LISTINO TECNICO Cappe a parete gabbiano snack

TECHNICAL PRICELIST *Snack wall hoods gabbiano line*

### Serie 70

Modelli Models	304 €	Dim. P x L x h mm	AxB mm	C mm	Filtri n° Filters	Peso Kg Weight	Tipo E.V.	Watt/ Amp	LED
SVM 7/10	1.542,00	700x1000x550	230x200	245	2a	56	7/7	147/1,5	1x6 W
SVM 7/12	1.610,00	700x1200x550	230x200	245	2b	61	7/7	147/1,5	1x6 W
SVM 7/14	1.727,00	700x1400x550	230x200	245	3a	64	7/7	147/1,5	2x6 W
SVM 7/16	1.808,00	700x1600x550	230x200	245	3a	67	7/7	147/1,5	2x6 W
SVM 7/18	1.905,00	700x1800x550	230x200	245	3b	70	7/7	147/1,5	3x6 W
SVM 7/20	2.116,00	700x2000x550	300x270	215	4a	73	8/9T	420/3,1	3x6 W
SVM 7/22	2.162,00	700x2200x550	300x270	215	4a	76	8/9T	420/3,1	3x6 W
SVM 7/24	2.271,00	700x2400x550	300x270	215	4b	79	8/9T	420/3,1	2x12 W
SVM 7/26	2.398,00	700x2600x550	300x270	215	4b	82	8/9T	420/3,1	2x12 W
SVM 7/28	2.504,00	700x2800x550	300x270	215	5b	87	8/9T	420/3,1	2x12 W
SVM 7/30	2.611,00	700x3000x550	300x270	215	5b	92	8/9T	420/3,1	2x12 W

### Serie 90

Modelli Models	304 €	Dim. P x L x h mm	AxB mm	C mm	Filtri n° Filters	Peso Kg Weight	Tipo E.V.	Watt/ Amp	LED
SVM 9/10	1.594,00	900x1000x550	230x200	245	2c	59	7/7	147/1,5	1x6 W
SVM 9/12	1.687,00	900x1200x550	230x200	245	2d	63	7/7	147/1,5	1x6 W
SVM 9/14	1.807,00	900x1400x550	230x200	245	3c	67	7/7	147/1,5	2x6 W
SVM 9/16	1.904,00	900x1600x550	300x270	215	3c	71	8/9T	420/3,1	2x6 W
SVM 9/18	2.057,00	900x1800x550	300x270	215	3d	75	8/9T	420/3,1	3x6 W
SVM 9/20	2.165,00	900x2000x550	300x270	215	4c	79	8/9T	420/3,1	3x6 W
SVM 9/22	2.276,00	900x2200x550	300x270	215	4c	83	8/9T	420/3,1	3x6 W
SVM 9/24	2.368,00	900x2400x550	300x270	215	4d	87	8/9T	420/3,1	2x12 W
SVM 9/26	2.517,00	900x2600x550	300x270	215	4d	91	8/9T	420/3,1	2x12 W
SVM 9/28	2.608,00	900x2800x550	300x270	215	5d	94	8/9T	420/3,1	2x12 W
SVM 9/30	2.682,00	900x3000x550	300x270	215	5d	97	8/9T	420/3,1	2x12 W

#### CARATTERISTICHE COSTRUTTIVE:

Le cappe SVM sono cappe della serie GABBIANO complete di elettroventilatore, illuminazione integrato con moduli LED IP68 e regolatore di velocità con interruttore luci e controllo della valvola gas. Costruzione in AISI 304. Le cappe di questa serie vengono fornite completamente cablate.

#### In dotazione:

- Elettroventilatore centrifugo 220V monofase 50/60 Hz
- Filtri a labirinto
- Illuminazione LED IP68
- Regolatore di velocità
- Scarico condensa 1/2"
- Lunghezze diverse = prezzo delle cappe con lunghezze immediatamente superiori (SVM 7/13 = SVM 7/14)

#### Note:

Per gli accessori vedi le pagine specifiche. Imballo pluriball con angolari in polistirolo compresi nel prezzo.

#### CONSTRUCTION CHARACTERISTICS:

The SVM hoods are hoods of the GABBIANO series complete with fan, lighting with modules integrated IP68 LED lights and built-in speed regulator with light switches and gas valve control. Construction in AISI 304. The hoods of this series are supplied completely wired.

#### Supplied:

- Electric centrifugal fan 220V single-phase 50/60 Hz
- Baffle filters
- IP68 LED lights
- Build-in speed controller
- Condensate draining cock 1/2"
- Other lengths = price of hoods w/next length up (SVM 7/13 = SVM 7/14)

#### Notes:

For the accessories please see the relative pages. Pluriball wrap packaging with polystyrene corners included.

#### Filtri/filters :

a (400x400) - b (500x400)  
c (400x500) - d (500x500)

alumin**inox**

**CAPPE A PARETE  
GABBIANO**

*WALL HOODS  
GABBIANO LINE*



Le cappe di questa serie sono state progettate e realizzate per essere impiegate in ogni ambiente di cucina, anche di dimensioni ridotte. Il particolare profilo la rende adatta ad essere utilizzata per tutti i principali blocchi di cottura a parete. Interamente realizzate in acciaio inox AISI 304 con finitura scotch brite. Assemblate tramite saldatura continua delle giunzioni, con bordi ripiegati anche nelle parti interne. Canalina perimetrale di raccolta condensa con rubinetto di scarico 1/2". Filtri a labirinto in acciaio inox. A seconda del modello, le cappe di questa serie possono essere dotate di elettroventilatore, illuminazione integrata e regolatore di velocità.

*The hoods of this series have been designed and built to be used in any kitchen environment, even in small dimensions. The particular profile makes it suitable to be used for all the main cooking blocks on the wall. Entirely made of AISI 304 stainless steel with scotch brite finish. Assembled by fully welding of the joints, with edges folded even in the internal parts. Condensate collecting duct with 1/2 "drain tap. Stainless steel labyrinth filters. Depending on the model, the hoods of this series can be equipped with an electric fan, integrated lighting and speed regulator.*





## CAPPA A PARETE GABBIANO

Serie 70 / 90

**GABBIANO LINE WALL HOODS**

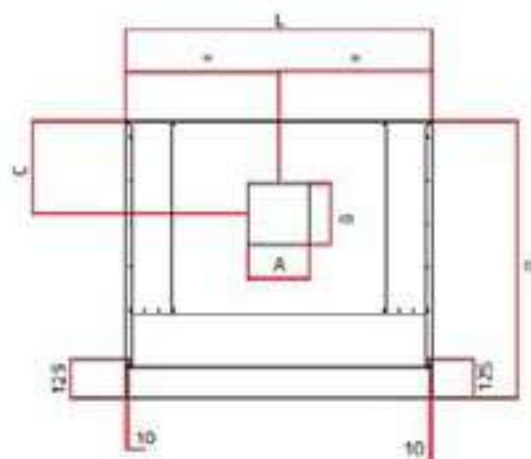
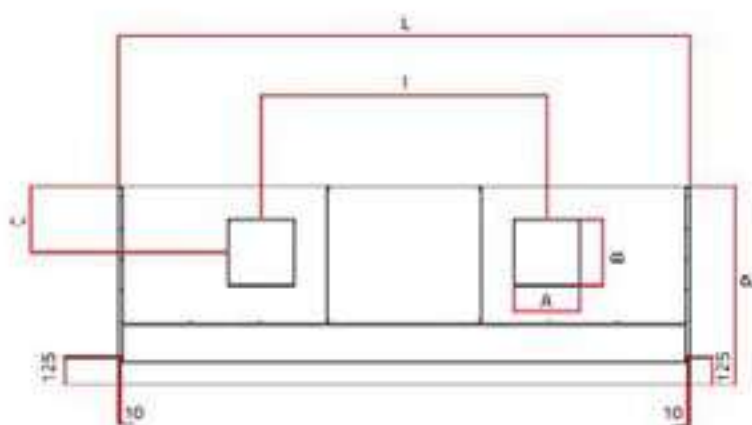

## LISTINO TECNICO Cappe a parete gabbiano

TECHNICAL PRICELIST Wall hoods gabbiano line

### Serie 70

Modelli Models	304 €	Dim. P x L x h mm	AxB mm	C mm	Filtri n° Filters	Peso Kg Weight	Volume MC/H*	I mm	LED €
GP 7/10	840,00	700x1000x450	200x200	250	2a	26	900		151,00
GP 7/12	929,00	700x1200x450	200x200	250	2b	30	1100		153,00
GP 7/14	980,00	700x1400x450	250x250	250	3a	34	1250		226,00
GP 7/16	1.069,00	700x1600x450	250x250	250	3a	37	1400		228,00
GP 7/18	1.146,00	700x1800x450	250x250	250	3b	40	1600		316,00
GP 7/20	1.247,00	700x2000x450	300x300	250	4a	44	1800		319,00
GP 7/22	1.341,00	700x2200x450	300x300	250	4a	46	1950		324,00
GP 7/24	1.434,00	700x2400x450	300x300	250	4b	48	2200		356,00
GP 7/26	1.516,00	700x2600x450	300x300	250	4b	51	2300		359,00
GP 7/28	1.619,00	700x2800x450	250x250x2	250	5b	54	2500	1400	361,00
GP 7/30	1.723,00	700x3000x450	250x250x2	250	5b	57	2700	1500	364,00
GP 7/32	1.827,00	700x3200x450	250x250x2	250	5b	61	2800	1600	484,00
GP 7/34	1.980,00	700x3400x450	300x300x2	250	6b	64	3000	1700	486,00
GP 7/36	2.130,00	700x3600x450	300x300x2	250	6b	67	3200	1800	488,00
GP 7/38	2.281,00	700x3800x450	300x300x2	250	6b	71	3350	1900	491,00

### Serie 90

Modelli Models	304 €	Dim. P x L x h mm	AxB mm	C mm	Filtri n° Filters	Peso Kg Weight	Volume MC/H*	I mm	LED €
GP 9/10	929,00	900x1000x450	200x200	300	2c	28	1100		168,00
GP 9/12	980,00	900x1200x450	200x200	300	2d	30	1400		171,00
GP 9/14	1.069,00	900x1400x450	250x250	300	3c	35	1650		243,00
GP 9/16	1.146,00	900x1600x450	300x300	300	3c	38	1800		246,00
GP 9/18	1.247,00	900x1800x450	300x300	300	3d	40	2000		334,00
GP 9/20	1.341,00	900x2000x450	300x300	300	4c	46	2250		336,00
GP 9/22	1.434,00	900x2200x450	300x300	300	4c	49	2500		342,00
GP 9/24	1.516,00	900x2400x450	300x300	300	4d	52	2700		373,00
GP 9/26	1.619,00	900x2600x450	300x300x2	300	4d	55	2950	1300	376,00
GP 9/28	1.723,00	900x2800x450	300x300x2	300	5d	60	3200	1400	378,00
GP 9/30	1.809,00	900x3000x450	300x300x2	300	5d	64	3400	1500	381,00
GP 9/32	1.901,00	900x3200x450	300x300x2	300	5d	67	3650	1600	501,00
GP 9/34	2.012,00	900x3400x450	300x300x2	300	6d	70	3850	1700	503,00
GP 9/36	2.130,00	900x3600x450	300x300x2	300	6d	74	4050	1800	505,00

#### CARATTERISTICHE COSTRUTTIVE:

La linea tradizionale della cappa classica a parete ne consente l'utilizzo in ogni ambiente di cucina anche se di dimensioni ridotte. Costruzione in AISI 304. Esecuzioni speciali a richiesta.

#### In dotazione:

- Filtri a labirinto
- Scarico condensa 1/2"
- Lunghezze diverse = prezzo delle cappe con lunghezze immediatamente superiori (GP 7/13 = GP 7/14)

#### Note:

Per gli accessori vedi le pagine specifiche. Imballo pluriball con angolari in polistirolo compresi nel prezzo.

#### CONSTRUCTION CHARACTERISTICS:

The traditional line of the wall mounted classic hood allows it to be used in any kitchen, however small. Construction in AISI 304. Special fabrication on request.

#### Supplied:

- Baffle filters
- Condensate draining cock 1/2"
- Other lengths = price of hoods w/next length up (GP 7/13 = GP 7/14)

#### Notes:

For the accessories please see the relative pages. Pluriball wrap packaging with polystyrene corners included.

Portata media definita con velocità di passaggio sottocappa 0,35 m/sec.

#### Filtri/filters :

a (400x400) - b (500x400)  
c (400x500) - d (500x500)



## CAPPA A PARETE GABBIANO

Serie 110 / 130

**GABBIANO LINE WALL HOODS**

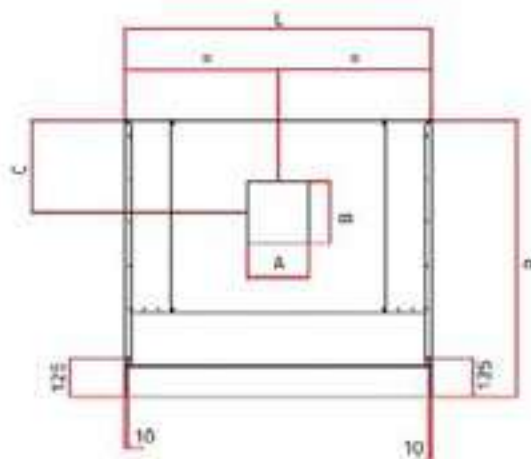
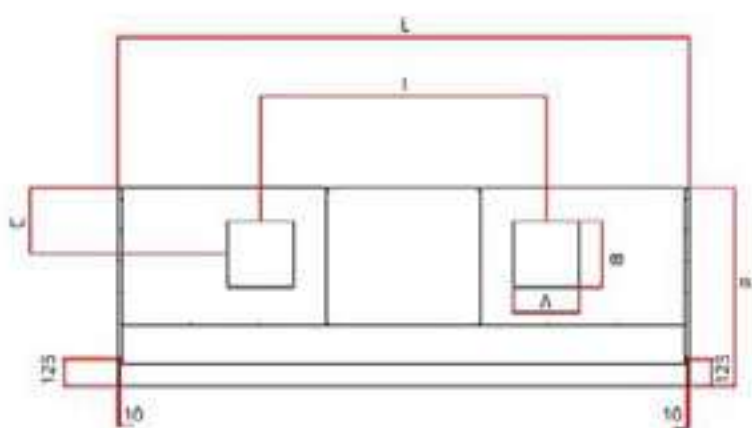

## LISTINO TECNICO Cappe a parete gabbiano

TECHNICAL PRICELIST Wall hoods gabbiano line

### Serie 110

Modelli Models	304 €	Dim. P x L x h mm	AxB mm	C mm	Filtri n° Filters	Peso Kg Weight	Volume MC/H*	I mm	LED €
GP 11/10	980,00	1100x1000x450	200x200	300	2c	35	1400		185,00
GP 11/12	1.040,00	1100x1200x450	250x250	300	2d	38	1700		188,00
GP 11/14	1.131,00	1100x1400x450	250x250	300	3c	41	1950		260,00
GP 11/16	1.221,00	1100x1600x450	300x300	300	3c	44	2200		263,00
GP 11/18	1.325,00	1100x1800x450	300x300	300	3d	47	2500		351,00
GP 11/20	1.429,00	1100x2000x450	300x300	300	4c	50	2800		354,00
GP 11/22	1.520,00	1100x2200x450	300x300	300	4c	53	3100		359,00
GP 11/24	1.612,00	1100x2400x450	300x300x2	300	4d	56	3400	1200	391,00
GP 11/26	1.722,00	1100x2600x450	300x300x2	300	4d	59	3600	1300	393,00
GP 11/28	1.830,00	1100x2800x450	300x300x2	300	5d	62	3900	1400	396,00
GP 11/30	1.924,00	1100x3000x450	300x300x2	300	5d	65	4200	1500	398,00
GP 11/32	2.019,00	1100x3200x450	300x300x2	300	5d	68	4500	1600	518,00
GP 11/34	2.106,00	1100x3400x450	300x300x2	300	6d	73	4700	1700	520,00
GP 11/36	2.245,00	1100x3600x450	300x300x2	300	6d	78	5000	1800	523,00
GP 11/38	2.324,00	1100x3800x450	300x300x2	300	6d	83	5300	1900	525,00

### Serie 130

Modelli Models	304 €	Dim. P x L x h mm	AxB mm	C mm	Filtri n° Filters	Peso Kg Weight	Volume MC/H*	I mm	LED €
GP 13/12	1.087,00	1300x1200x450	250x250	300	2d	39	1700		188,00
GP 13/14	1.180,00	1300x1400x450	250x250	300	3c	42	1950		260,00
GP 13/16	1.275,00	1300x1600x450	300x250	300	3c	45	2200		263,00
GP 13/18	1.386,00	1300x1800x450	300x250	300	3d	48	2500		351,00
GP 13/20	1.496,00	1300x2000x450	300x300	300	4c	52	2800		354,00
GP 13/22	1.593,00	1300x2200x450	300x300	300	4c	56	3100		359,00
GP 13/24	1.687,00	1300x2400x450	300x300x2	300	4d	60	3400	1200	391,00
GP 13/26	1.803,00	1300x2600x450	300x300x2	300	4d	63	3600	1300	393,00
GP 13/28	1.918,00	1300x2800x450	300x300x2	300	5d	66	3900	1400	396,00
GP 13/30	2.019,00	1300x3000x450	300x300x2	300	5d	71	4200	1500	398,00
GP 13/32	2.154,00	1300x3200x450	300x300x2	300	5d	75	4500	1600	518,00
GP 13/34	2.227,00	1300x3400x450	300x300x2	300	6d	83	4700	1700	520,00
GP 13/36	2.348,00	1300x3600x450	300x300x2	300	6d	87	5000	1800	523,00
GP 13/38	2.418,00	1300x3800x450	300x300x2	300	6d	90	5300	1900	525,00

#### CARATTERISTICHE COSTRUTTIVE:

La linea tradizionale della cappa classica a parete ne consente l'utilizzo in ogni ambiente di cucina anche se di dimensioni ridotte. Costruzione in AISI 304. Esecuzioni speciali a richiesta.

#### In dotazione:

- Filtri a labirinto
- Scarico condensa 1/2"
- Lunghezze diverse = prezzo delle cappe con lunghezze immediatamente superiori (GP 11/13 = GP 11/14)

#### Note:

Per gli accessori vedi le pagine specifiche. Imballo pluriball con angolari in polistirolo compresi nel prezzo.

#### CONSTRUCTION CHARACTERISTICS:

The traditional line of the wall mounted classic hood allows it to be used in any kitchen, however small. Construction in AISI 304. Special fabrication on request.

#### Supplied:

- Baffle filters
- Condensate draining cock 1/2"
- Other lengths = price of hoods w/next length up (GP 11/13 = GP 11/14)

#### Notes:

For the accessories please see the relative pages. Pluriball wrap packaging with polystyrene corners included.

Portata media definita con velocità di passaggio sottocappa 0,35 m/sec.

#### Filtri/filters :

a (400x400) - b (500x400)  
c (400x500) - d (500x500)



**CAPPA A PARETE GABBIANO** con elettroventilatore  
Serie 70 / 90 / 110

*GABBIANO LINE SNACK WALL HOODS WITH EXTRACTOR FAN*

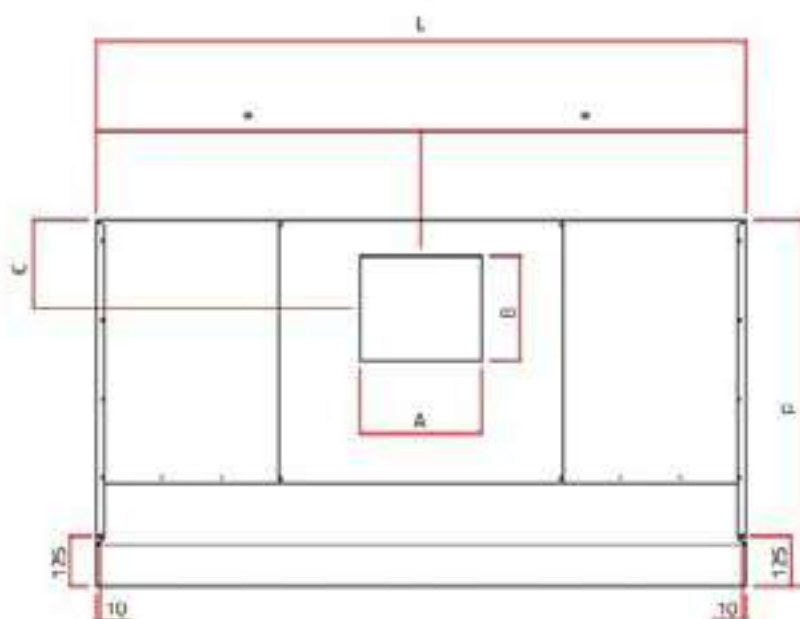
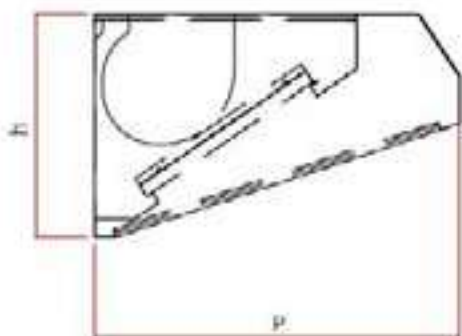



## LISTINO TECNICO Cappe a parete gabbiano

TECHNICAL PRICELIST Wall hoods gabbiano line

### Serie 70

Modelli Models	304 €	Dim. P x L x h mm	AxB mm	C mm	Filtri n° Filters n°	Peso Kg Weight Kg	Tipo E.V.	Watt/ Amp	LED €
GPM 7/10	1.224,00	700x1000x550	230x200	245	2a	56	7/7	147/1,5	151,00
GPM 7/12	1.306,00	700x1200x550	230x200	245	2b	61	7/7	147/1,5	153,00
GPM 7/14	1.391,00	700x1400x550	230x200	245	3a	64	7/7	147/1,5	226,00
GPM 7/16	1.476,00	700x1600x550	230x200	245	3a	67	7/7	147/1,5	228,00
GPM 7/18	1.559,00	700x1800x550	230x200	245	3b	70	7/7	147/1,5	316,00
GPM 7/20	1.692,00	700x2000x550	300x270	215	4a	73	8/9T	420/3,1	319,00
GPM 7/22	1.824,00	700x2200x550	300x270	215	4a	76	8/9T	420/3,1	324,00
GPM 7/24	1.913,00	700x2400x550	300x270	215	4b	79	8/9T	420/3,1	356,00
GPM 7/26	2.000,00	700x2600x550	300x270	215	4b	82	8/9T	420/3,1	359,00
GPM 7/28	2.115,00	700x2800x550	300x270	215	5b	87	8/9T	420/3,1	361,00
GPM 7/30	2.227,00	700x3000x550	300x270	215	5b	92	8/9T	420/3,1	364,00

#### CARATTERISTICHE COSTRUTTIVE:

La linea tradizionale della cappa classica a parete con elettroventilatore incorporato consente l'utilizzo in ogni ambiente di cucina anche se di dimensioni ridotte. Costruzione in AISI 304.

Esecuzioni speciali a richiesta.

#### In dotazione:

- Elettroventilatore centrifugo 220V monofase 50/60 Hz
- Filtri a labirinto
- Scarico condensa 1/2"
- Lunghezze diverse = prezzo delle cappe con lunghezze immediatamente superiori (GSM 11/13 = GSM 11/14)

#### Note:

Per gli accessori vedi le pagine specifiche. Imballo pluriball con angolari in polistirolo compresi nel prezzo.

### Serie 90

Modelli Models	304 €	Dim. P x L x h mm	AxB mm	C mm	Filtri n° Filters n°	Peso Kg Weight Kg	Tipo E.V.	Watt/ Amp	LED €
GPM 9/10	1.306,00	900x1000x550	230x200	245	2c	59	7/7	147/1,5	168,00
GPM 9/12	1.391,00	900x1200x550	230x200	245	2d	63	7/7	147/1,5	171,00
GPM 9/14	1.535,00	900x1400x550	230x200	245	3c	67	7/7	147/1,5	243,00
GPM 9/16	1.559,00	900x1600x550	300x270	215	3c	71	8/9T	420/3,1	246,00
GPM 9/18	1.692,00	900x1800x550	300x270	215	3d	75	8/9T	420/3,1	334,00
GPM 9/20	1.824,00	900x2000x550	300x270	215	4c	79	8/9T	420/3,1	336,00
GPM 9/22	1.913,00	900x2200x550	300x270	215	4c	83	8/9T	420/3,1	342,00
GPM 9/24	2.000,00	900x2400x550	300x270	215	4d	87	8/9T	420/3,1	373,00
GPM 9/26	2.122,00	900x2600x550	300x270	215	4d	91	8/9T	420/3,1	376,00
GPM 9/28	2.234,00	900x2800x550	300x270	215	5d	94	8/9T	420/3,1	378,00
GPM 9/30	2.325,00	900x3000x550	300x270	215	5d	97	8/9T	420/3,1	381,00

#### CONSTRUCTION CHARACTERISTICS:

The traditional line of the wall mounted classic hood with incorporated fan allows it to be used in any kitchen, however small. Construction in AISI 304. Special fabrication on request.

#### Supplied:

- Electric centrifugal fan 220V single-phase 50/60 Hz
- Baffle filters
- Condensate draining cock 1/2"
- Other lengths = price of hoods w/next length up (GSM 11/13 = GSM 11/14)

#### Notes:

For the accessories please see the relative pages. Pluriball wrap packaging with polystyrene corners included.

### Serie 110

Modelli Models	304 €	Dim. P x L x h mm	AxB mm	C mm	Filtri n° Filters n°	Peso Kg Weight Kg	Tipo E.V.	Watt/ Amp	LED €
GPM 11/12	1.463,00	1100x1200x550	230x200	245	2d	67	7/7	147/1,5	185,00
GPM 11/14	1.533,00	1100x1400x550	300x260	215	3c	71	8/9T	420/3,1	188,00
GPM 11/16	1.635,00	1100x1600x550	300x260	215	3c	76	8/9T	420/3,1	260,00
GPM 11/18	1.777,00	1100x1800x550	300x260	215	3d	81	8/9T	420/3,1	263,00
GPM 11/20	1.912,00	1100x2000x550	300x260	215	3c	85	8/9T	420/3,1	351,00
GPM 11/22	2.004,00	1100x2200x550	300x270	215	4c	89	8/9T	420/3,1	354,00
GPM 11/24	2.105,00	1100x2400x550	300x270	215	4d	93	8/9T	420/3,1	359,00
GPM 11/26	2.225,00	1100x2600x550	300x270	215	4d	96	8/9T	420/3,1	391,00
GPM 11/28	2.344,00	1100x2800x550	300x270	215	4d	99	8/9T	420/3,1	393,00
GPM 11/30	2.441,00	1100x3000x550	300x270	215	5d	103	8/9T	420/3,1	396,00

#### Filtri/filters :

a (400x400) - b (500x400)  
c (400x500) - d (500x500)



## CAPPA A PARETE GABBIANO PVM

Serie 70 / 90

*HOODS PVM LINE*

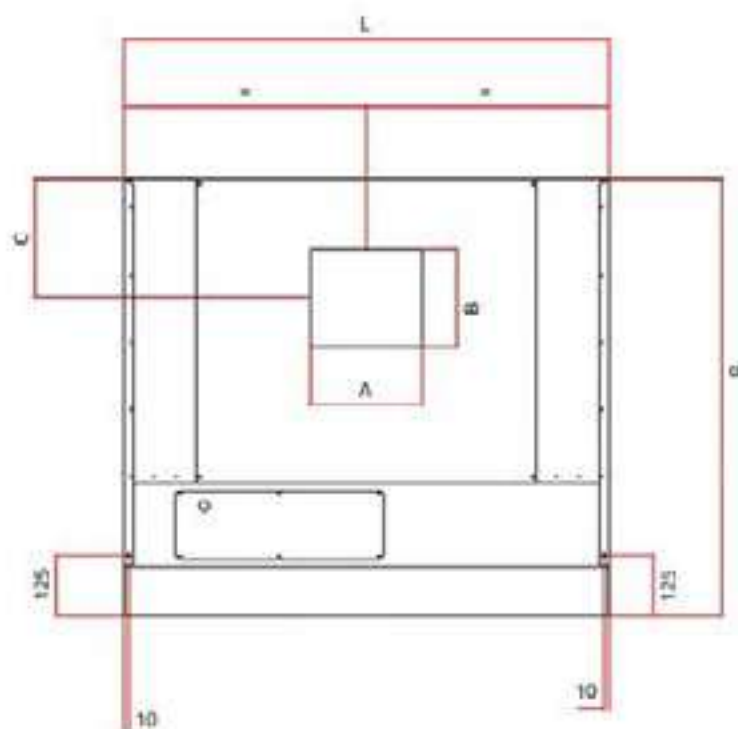
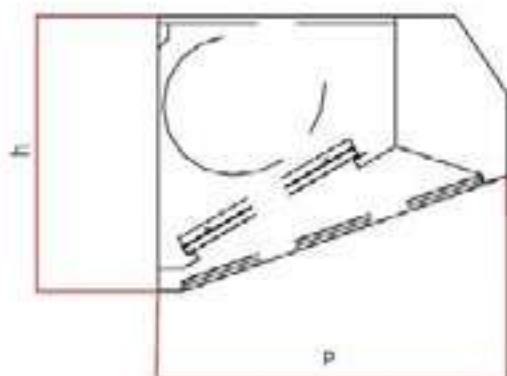

## LISTINO TECNICO Cappe a parete gabbiano

TECHNICAL PRICELIST Wall hoods gabbiano line

### Serie 70

Modelli Models	304 €	Dim. P x L x h mm	AxB mm	C mm	Filtri n° Filters	Peso Kg Weight	Tipo E.V.	Watt/ Amp	LED
PVM 7/10	1.579,00	700x1000x550	230x200	245	2a	56	7/7	147/1,5	1x6 W
PVM 7/12	1.637,00	700x1200x550	230x200	245	2b	61	7/7	147/1,5	1x6 W
PVM 7/14	1.778,00	700x1400x550	230x200	245	3a	64	7/7	147/1,5	2x6 W
PVM 7/16	1.832,00	700x1600x550	230x200	245	3a	67	7/7	147/1,5	2x6 W
PVM 7/18	1.948,00	700x1800x550	230x200	245	3b	70	7/7	147/1,5	3x6 W
PVM 7/20	2.141,00	700x2000x550	300x270	215	4a	73	8/9T	420/3,1	3x6 W
PVM 7/22	2.252,00	700x2200x550	300x270	215	4a	76	8/9T	420/3,1	3x6 W
PVM 7/24	2.367,00	700x2400x550	300x270	215	4b	79	8/9T	420/3,1	2x12 W
PVM 7/26	2.445,00	700x2600x550	300x270	215	4b	82	8/9T	420/3,1	2x12 W
PVM 7/28	2.547,00	700x2800x550	300x270	215	5b	87	8/9T	420/3,1	2x12 W
PVM 7/30	2.657,00	700x3000x550	300x270	215	5b	92	8/9T	420/3,1	2x12 W

### Serie 90

Modelli Models	304 €	Dim. P x L x h mm	AxB mm	C mm	Filtri n° Filters	Peso Kg Weight	Tipo E.V.	Watt/ Amp	LED
PVM 9/10	1.608,00	900x1000x550	230x200	245	2c	59	7/7	147/1,5	1x6 W
PVM 9/12	1.743,00	900x1200x550	230x200	245	2d	63	7/7	147/1,5	1x6 W
PVM 9/14	1.857,00	900x1400x550	230x200	245	3c	67	7/7	147/1,5	2x6 W
PVM 9/16	1.995,00	900x1600x550	300x270	215	3c	71	8/9T	420/3,1	2x6 W
PVM 9/18	2.108,00	900x1800x550	300x270	215	3d	75	8/9T	420/3,1	3x6 W
PVM 9/20	2.246,00	900x2000x550	300x270	215	4c	79	8/9T	420/3,1	3x6 W
PVM 9/22	2.347,00	900x2200x550	300x270	215	4c	83	8/9T	420/3,1	3x6 W
PVM 9/24	2.470,00	900x2400x550	300x270	215	4d	87	8/9T	420/3,1	2x12 W
PVM 9/26	2.566,00	900x2600x550	300x270	215	4d	91	8/9T	420/3,1	2x12 W
PVM 9/28	2.631,00	900x2800x550	300x270	215	5d	94	8/9T	420/3,1	2x12 W
PVM 9/30	2.710,00	900x3000x550	300x270	215	5d	97	8/9T	420/3,1	2x12 W

#### CARATTERISTICHE COSTRUTTIVE:

Le cappe PVM sono cappe della serie GABBIANO complete di elettroventilatore, illuminazione a moduli LED IP63 integrati, regolatore di velocità con interruttore luci e controllo della valvola gas. Costruzione in AISI 304.

Le cappe di questa serie vengono fornite completamente cablate.

#### In dotazione:

- Elettroventilatore centrifugo 220V monofase 50/60 Hz
- Filtri a labirinto
- Illuminazione LED IP63
- Regolatore di velocità
- Scarico condensa 1/2"
- Lunghezze diverse = prezzo delle cappe con lunghezze immediatamente superiori (PVM 7/13 = PVM 7/14)

#### Note:

Per gli accessori vedi le pagine specifiche. Imballo pluriball con angolari in polistirolo compresi nel prezzo.

#### CONSTRUCTION CHARACTERISTICS:

The PVM hoods are hoods of the GABBIANO series complete with electric fan, lighting with integrated IP63 LED lights and build-in speed regulator with light switches and gas valve control. Construction in AISI 304.

The hoods of this series are supplied completely wired.

#### Supplied:

- Electric centrifugal fan 220V single-phase 50/60 Hz
- Baffle filters
- IP63 LED lights
- Speed controller
- Condensate draining cock 1/2"
- Other lengths = price of hoods w/next length up (PVM 7/13 = PVM 7/14)

#### Notes:

For the accessories please see the relative pages. Pluriball wrap packaging with polystyrene corners included.

#### Filtri/filters :

a (400x400) - b (500x400)  
c (400x500) - d (500x500)

aluminumox

**CAPPE GABBIANO  
CENTRALI**

*CENTRAL HOODS  
GABBIANO LINE*



Le cappe di questa serie sono state progettate e realizzate per essere impiegate in ogni ambiente di cucina, anche in caso di soffitti bassi. Il particolare profilo la rende adatta ad essere utilizzata per blocchi di cottura posizionati centralmente. Interamente realizzate in acciaio inox AISI 304 con finitura scotch brite. Assemblate tramite saldatura continua delle giunzioni, con bordi ripiegati anche nelle parti interne. Canalina perimetrale di raccolta condensa con rubinetto di scarico 1/2". Filtri a labirinto in acciaio inox. A seconda del modello, le cappe di questa serie possono essere dotate di elettroventilatore, illuminazione integrata e regolatore di velocità.

*The hoods of this series have been designed and built to be used in any kitchen environment, even in the case of low ceilings. The particular profile makes it suitable to be used for centrally positioned cooking blocks. Entirely made of AISI 304 stainless steel with scotch brite finish. Assembled by fully welding of the joints, with edges folded even in the internal parts. Condensate collecting duct with 1/2 "drain tap. Stainless steel labyrinth filters. Depending on the model, the hoods of this series can be equipped with an electric fan, integrated lighting and speed regulator.*



## CAPPA CENTRALE GABBIANO

Serie 140 / 180 / 220

*GABBIANO LINE ISLAND HOODS WITHOUT EXTRACTOR FAN*

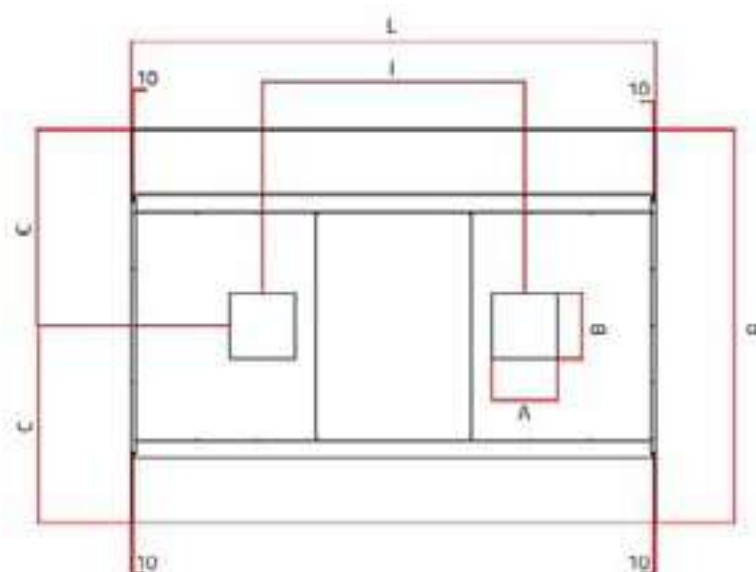
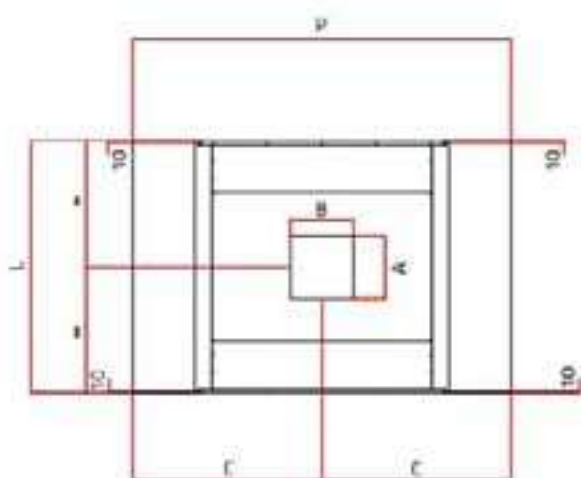

**LISTINO TECNICO** Cappe gabbiano centrale  
**TECHNICAL PRICELIST** Central hoods gabbiano line

**Serie 140**

Modelli Models	304 €	Dim. P x L x h mm	AxB mm	C mm	Filtri n° Filters n°	Peso Kg Weight Kg	Volume MC/H*	I mm	LED €
GC 14/12	1.263,00	1400x1200x450	250x250	700	4b	60	2100		306,00
GC 14/14	1.315,00	1400x1400x450	250x250	700	4b	64	2500		452,00
GC 14/16	1.438,00	1400x1600x450	300x300	700	6a	68	2800		456,00
GC 14/18	1.538,00	1400x1800x450	300x300	700	6b	72	3200		632,00
GC 14/20	1.605,00	1400x2000x450	300x300	700	8a	76	3500		638,00
GC 14/22	1.723,00	1400x2200x450	400x300	700	8a	80	3950		648,00
GC 14/24	1.842,00	1400x2400x450	400x300	700	8b	84	4200		712,00
GC 14/26	1.933,00	1400x2600x450	400x300	700	8b	88	4600		718,00
GC 14/28	2.004,00	1400x2800x450	300x300	700	10b	92	4900		722,00
GC 14/30	2.175,00	1400x3000x450	300x300x2	700	10b	96	5300	1500	728,00
GC 14/32	2.279,00	1400x3200x450	300x300x2	700	10b	100	5600	1600	968,00
GC 14/34	2.433,00	1400x3400x450	300x300x2	700	12b	104	6000	1700	972,00
GC 14/36	2.527,00	1400x3600x450	300x300x2	700	12b	108	6400	1800	976,00
GC 14/38	2.579,00	1400x3800x450	300x300x2	700	12b	120	6700	1900	982,00

**CARATTERISTICHE COSTRUTTIVE:**

Il particolare profilo la rende ideale per blocchi di cottura 70 / 90 posizionati centralmente anche nei casi di soffitti bassi. Costruzione in AISI 304. Esecuzioni speciali a richiesta.

**In dotazione:**

- Filtri a labirinto
- Scarico condensa 1/2"
- Lunghezze diverse = prezzo delle cappe con lunghezze immediatamente superiori (GC 22/13 = GC 22/14)

**Note:**

Per gli accessori vedi le pagine specifiche. Imballo pluriball con angolari in polistirolo compresi nel prezzo.

**Serie 180**

Modelli Models	304 €	Dim. P x L x h mm	AxB mm	C mm	Filtri n° Filters n°	Peso Kg Weight Kg	Volume MC/H*	I mm	LED €
GC 18/12	1.373,00	1800x1200x450	250x250	900	4d	64	2100		342,00
GC 18/14	1.480,00	1800x1400x450	300x300	900	4c	68	2500		486,00
GC 18/16	1.597,00	1800x1600x450	300x300	900	6c	72	2800		492,00
GC 18/18	1.695,00	1800x1800x450	300x300	900	6d	76	3200		668,00
GC 18/20	1.805,00	1800x2000x450	300x300	900	8c	80	3500		672,00
GC 18/22	1.923,00	1800x2200x450	400x300	900	8c	84	3950		684,00
GC 18/24	2.014,00	1800x2400x450	400x300	900	8d	88	4200		746,00
GC 18/26	2.170,00	1800x2600x450	400x300x2	900	8d	92	4600	1300	752,00
GC 18/28	2.292,00	1800x2800x450	300x300x2	900	10d	96	4900	1400	756,00
GC 18/30	2.410,00	1800x3000x450	300x300x2	900	10d	100	5300	1500	762,00
GC 18/32	2.543,00	1800x3200x450	300x300x2	900	10d	106	5600	1600	1.002,00
GC 18/34	2.585,00	1800x3400x450	300x300x2	900	12d	112	6000	1700	1.006,00
GC 18/36	2.833,00	1800x3600x450	300x300x2	900	12d	116	6400	1800	1.010,00
GC 18/38	2.884,00	1800x3800x450	300x300x2	900	12d	123	6700	1900	1.016,00

**CONSTRUCTION CHARACTERISTICS:**

The special profile makes it ideal for cooking blocks 70 / 90 positioned over islands, even with low ceilings. Costruzione in AISI 304. Special fabrication on request.

**Supplied:**

- Baffle filters
- Condensate draining cock 1/2"
- Other lengths = price of hoods w/next length up (GC 22/13 = GC 22/14)

**Notes:**

For the accessories please see the relative pages. Pluriball wrap packaging with polystyrene corners included.

**Serie 220**

Modelli Models	304 €	Dim. P x L x h mm	AxB mm	C mm	Filtri n° Filters n°	Peso Kg Weight Kg	Volume MC/H*	I mm	LED €
GC 22/12	1.590,00	2200x1200x500	300x300	1100	4d	71	2100		376,00
GC 22/14	1.705,00	2200x1400x500	300x300	1100	4c	75	2500		520,00
GC 22/16	1.831,00	2200x1600x500	400x300	1100	6c	79	2800		526,00
GC 22/18	1.961,00	2200x1800x500	400x300	1100	6d	83	3200		702,00
GC 22/20	2.090,00	2200x2000x500	400x300	1100	8c	87	3500		708,00
GC 22/22	2.224,00	2200x2200x500	400x300	1100	8c	91	3950		718,00
GC 22/24	2.359,00	2200x2400x500	300x300x2	1100	8d	96	4200	1200	782,00
GC 22/26	2.450,00	2200x2600x500	300x300x2	1100	8d	101	4600	1300	786,00
GC 22/28	2.550,00	2200x2800x500	300x300x2	1100	10d	106	4900	1400	792,00
GC 22/30	2.683,00	2200x3000x500	400x300x2	1100	10d	110	5300	1500	796,00
GC 22/32	2.781,00	2200x3200x500	400x300x2	1100	10d	115	5600	1600	1.036,00
GC 22/34	2.874,00	2200x3400x500	400x300x2	1100	12d	120	6000	1700	1.040,00
GC 22/36	3.090,00	2200x3600x500	400x300x2	1100	12d	125	6400	1800	1.046,00
GC 22/38	3.193,00	2200x3800x500	400x300x2	1100	12d	130	6700	1900	1.050,00

Portata media definita con velocità di passaggio sottocappa 0,35 m/sec.

**Filtri/filters :**

- a (400x400) - b (500x400)
- c (400x500) - d (500x500)



**CAPPA CENTRALE GABBIANO** con elettroventilatore  
Serie 120 / 140

*GABBIANO LINE ISLAND HOODS WITH EXTRACTOR FAN*

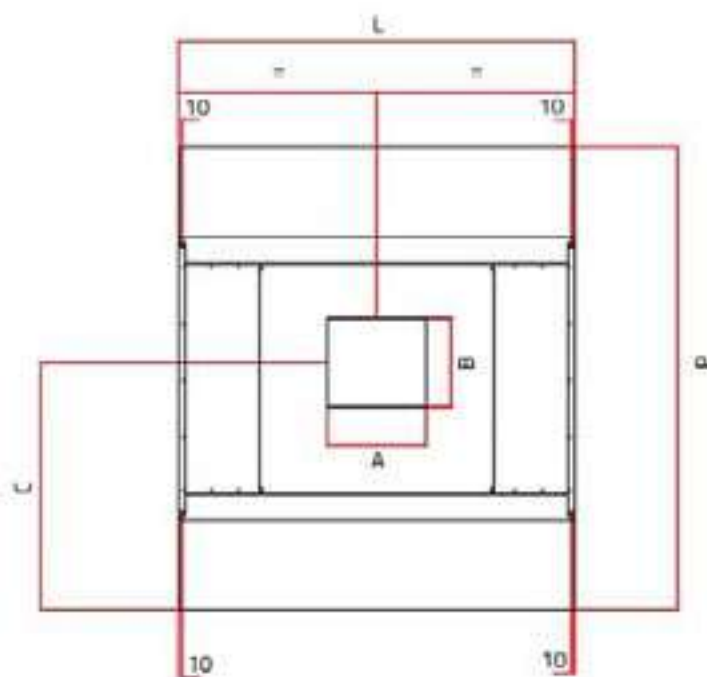



**LISTINO TECNICO** Cappe gabbiano centrale  
**TECHNICAL PRICELIST** Central hoods gabbiano line

**Serie 120**

Modelli Models	304 €	Dim. P x L x h mm	AxB mm	C mm	Filtri n° Filters n°	Peso Kg Weight Kg	Tipo E.V.	Watt/ Amp	LED
GCM 12/12	1.657,00	1200x1200x500	300x270	670	4b	40	8/9T	420/3,1	2x6 W
GCM 12/14	1.728,00	1200x1400x500	300x270	670	4b	42	8/9T	420/3,1	4x6 W
GCM 12/16	1.885,00	1200x1600x500	300x270	670	6a	44	8/9T	420/3,1	4x6 W
GCM 12/18	1.983,00	1200x1800x500	300x270	670	6b	46	8/9T	420/3,1	6x6 W
GCM 12/20	2.092,00	1200x2000x500	300x270	670	8a	48	8/9T	420/3,1	6x6 W

**CARATTERISTICHE COSTRUTTIVE:**

L'elettroventilatore incorporato ed il particolare profilo la rendono ideale per blocchi di cottura 60/70/90 posizionati centralmente anche in casi di soffitti bassi. Costruzione in AISI 304. Esecuzioni speciali a richiesta.

**In dotazione:**

- Elettroventilatore centrifugo 220V monofase 50/60 Hz
- Filtri a labirinto
- Scarico condensa 1/2"
- Lunghezze diverse = prezzo delle cappe con lunghezze immediatamente superiori (GCM 14/13 = GCM 14/14)

**Note:**

Per gli accessori vedi le pagine specifiche. Imballo pluriball con angolari in polistirolo compresi nel prezzo.

**Serie 140**

Modelli Models	304 €	Dim. P x L x h mm	AxB mm	C mm	Filtri n° Filters n°	Peso Kg Weight Kg	Tipo E.V.	Watt/ Amp	LED
GCM 14/12	1.748,00	1400x1200x500	300x270	770	4b	51	8/9T	420/3,1	2x6 W
GCM 14/14	1.833,00	1400x1400x500	300x270	770	4b	55	8/9T	420/3,1	4x6 W
GCM 14/16	1.926,00	1400x1600x500	300x270	770	6a	59	8/9T	420/3,1	4x6 W
GCM 14/18	2.039,00	1400x1800x500	300x270	770	6b	63	8/9T	420/3,1	6x6 W
GCM 14/20	2.116,00	1400x2000x500	300x270	770	8a	67	8/9T	420/3,1	6x6 W

**CONSTRUCTION CHARACTERISTICS:**

The special profile makes this island hood ideal for cooking blocks 60/70/90 island positioned, even with low ceiling kitchens. Construction in AISI 304. Special fabrication on request.

**Supplied:**

- Electric centrifugal fan 220V single-phase 50/60 Hz
- Baffle filters
- Condensate draining cock 1/2"
- Other lengths = price of hoods w/next length up (GCM 14/13 = GCM 14/14)

**Notes:**

For the accessories please see the relative pages. Pluriball wrap packaging with polystyrene corners included.

**Filtri/filters :**

a (400x400) - b (500x400)  
c (400x500) - d (500x500)



## CAPPA CENTRO LOCALE GABBIANO GVM

Serie 120 / 140

*HOODS GVM LINE*

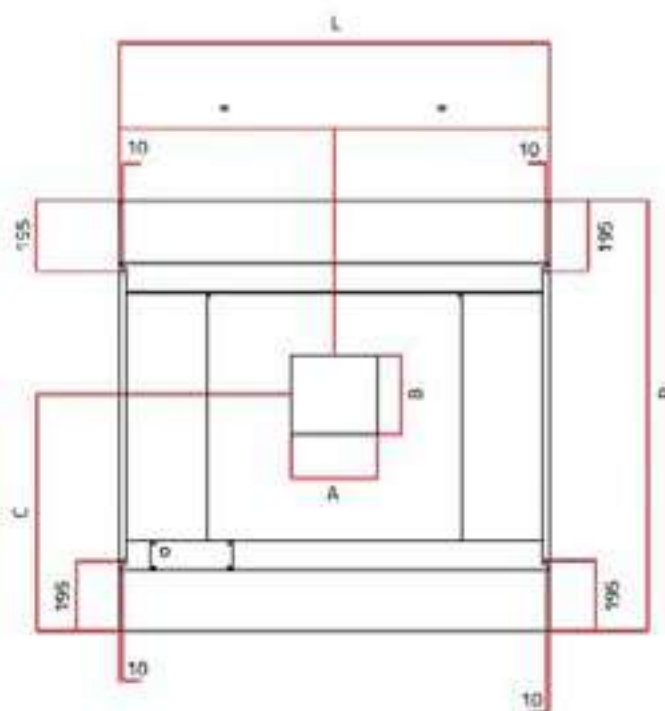

**LISTINO TECNICO** Cappe gabbiano centrale  
**TECHNICAL PRICELIST** Central hoods gabbiano line

**Serie 120**

Modelli Models	304 €	Dim. P x L x h mm	AxB mm	C mm	Filtri n° Filters n°	Peso Kg Weight Kg	Tipo E.V.	Watt/ Amp	LED
GVM 12/12	2.250,00	1200x1200x500	300x270	670	4b	40	8/9T	420/3,1	2x6 W
GVM 12/14	2.308,00	1200x1400x500	300x270	670	4b	42	8/9T	420/3,1	4x6 W
GVM 12/16	2.424,00	1200x1600x500	300x270	670	6a	44	8/9T	420/3,1	4x6 W
GVM 12/18	2.534,00	1200x1800x500	300x270	670	6b	46	8/9T	420/3,1	6x6 W
GVM 12/20	2.672,00	1200x2000x500	300x270	670	8a	48	8/9T	420/3,1	6x6 W

**Serie 140**

Modelli Models	304 €	Dim. P x L x h mm	AxB mm	C mm	Filtri n° Filters n°	Peso Kg Weight Kg	Tipo E.V.	Watt/ Amp	LED
GVM 14/12	2.345,00	1400x1200x500	300x270	770	4b	51	8/9T	420/3,1	2x6 W
GVM 14/14	2.423,00	1400x1400x500	300x270	770	4b	55	8/9T	420/3,1	4x6 W
GVM 14/16	2.558,00	1400x1600x500	300x270	770	6a	59	8/9T	420/3,1	4x6 W
GVM 14/18	2.670,00	1400x1800x500	300x270	770	6b	63	8/9T	420/3,1	6x6 W
GVM 14/20	2.818,00	1400x2000x500	300x270	770	8a	67	8/9T	420/3,1	6x6 W

**CARATTERISTICHE COSTRUTTIVE:**

Le cappe GVM sono cappe della serie GABBIANO complete di elettroventilatore, illuminazione con moduli LED integrati, regolatore di velocità, interruttori con luci e controllo della valvola gas. Costruzione in AISI 304.

Le cappe di questa serie vengono fornite completamente cablate.

**In dotazione:**

- Elettroventilatore centrifugo 220V monofase 50/60 Hz
- Filtri a labirinto
- Illuminazione LED
- Regolatore di velocità
- Scarico condensa 1/2"
- Lunghezze diverse = prezzo delle cappe con lunghezze immediatamente superiori (GVM 14/13 = GVM 14/14)

**Note:**

Per gli accessori vedi le pagine specifiche. Imballo pluriball con angolari in polistirolo compresi nel prezzo.

**CONSTRUCTION CHARACTERISTICS:**

The GVM hoods are hoods of the GABBIANO series complete with electric fan, lighting with integrated LED lights and built-in speed regulator with light switches and gas valve control. Construction in AISI 304.

The hoods of this series are supplied completely wired.

**Supplied:**

- Electric centrifugal fan 220V single-phase 50/60 Hz
- Baffle filters
- LED lights
- Speed controller
- Condensate draining cock 1/2"
- Other lengths = price of hoods w/next length up (GVM 14/13 = GVM 14/14)

**Notes:**

For the accessories please see the relative pages. Pluriball wrap packaging with polystyrene corners included.

**Filtri/filters :**

a (400x400) - b (500x400)  
c (400x500) - d (500x500)

aluminumox

**CAPPE CALANDRATE  
A PARETE E CENTRALI**

*CALENDERED WALL  
AND ISLAND HOODS*



Le cappe di questa serie sono state progettate e realizzate per essere impiegate in blocchi di cottura 70 posizionati a parete, anche nel caso di cucine a vista. Interamente realizzate in acciaio inox AISI 304 con finitura scotch brite. Assemblate tramite saldatura continua delle giunzioni, con bordi ripiegati anche nelle parti interne. Canalina perimetrale di raccolta condensa con rubinetto di scarico 1/2". Filtri a labirinto in acciaio inox. A seconda del modello, le cappe di questa serie possono essere dotate di elettroventilatore, illuminazione integrata e regolatore di velocità.

*The hoods of this series have been designed and manufactured to be used in 70 cooking blocks positioned on the wall, even in the case of open kitchens. Entirely made of AISI 304 stainless steel with scotch brite finish. Assembled by fully welding of the joints, with edges folded even in the internal parts. Condensate collecting duct with 1/2 "drain tap. Stainless steel labyrinth filters. Depending on the model, the hoods of this series can be equipped with an electric fan, integrated lighting and speed regulator.*

\*Immagine a scopo illustrativo, colorazione RAL solo su richiesta, non inclusa nel prezzo.

\* Image for illustrative purposes, RAL coloring on request only, not included in the price.

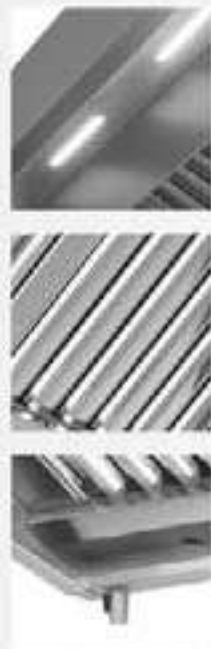

## CAPPA A PARETE CALANDRATA con o senza elettroventilatore Serie 90

**WALL HOODS CALANDERED WITH OR WITHOUT EXTRAFACTOR FANS**

Cappa realizzata in acciaio inox con possibilità di verniciatura  
*Hoods not color (simple stainless steel)*

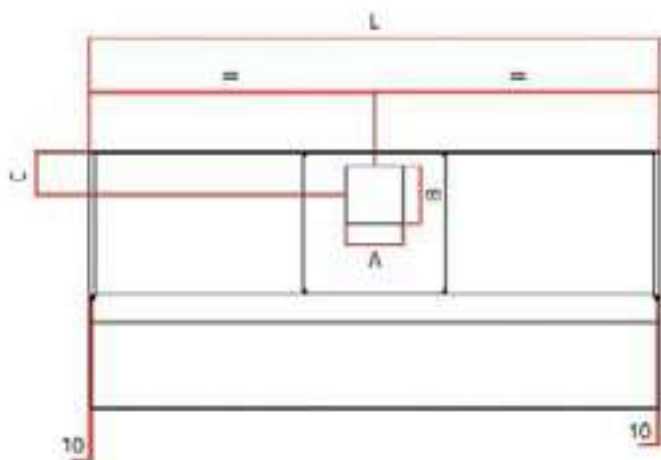
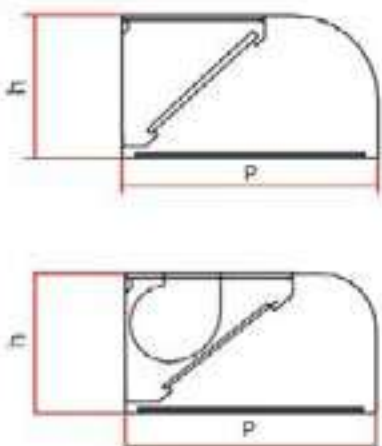

## LISTINO TECNICO Cappe calandrate a parete centrale

TECHNICAL PRICELIST Calendered wall and island hoods

### Neutra

Modelli Models	304 €	Dim. P x L x h mm	AxB mm	C mm	Filtri n° Filters n°	Peso Kg Weight Kg	Volume MC/H*	LED €
CPT 9/10	1.209,00	900x1000x500	250x250	200	2c	33	1100	189,00
CPT 9/12	1.249,00	900x1200x500	250x250	200	2d	37	1400	200,00
CPT 9/14	1.303,00	900x1400x500	250x250	200	3c	40	1600	281,00
CPT 9/16	1.335,00	900x1600x500	300x300	200	3c	44	1800	293,00
CPT 9/18	1.377,00	900x1800x500	300x300	200	3d	47	2000	390,00
CPT 9/20	1.427,00	900x2000x500	300x300	200	4c	50	2200	402,00

### CARATTERISTICHE COSTRUTTIVE:

Il particolare profilo la rende ideale per blocchi di cottura 70 posizionati a parete anche nel caso di cucine a vista. Costruzione in AISI 304. Esecuzioni speciali su richiesta.

### In dotazione:

- Elettroventilatore centrifugo 220V monofase 50/60 Hz
- Filtri a labirinto
- Scarico condensa 1/2"
- Lunghezze diverse = prezzo delle cappe con lunghezze immediatamente superiori (CPTM 9/13 = CPTM 9/14)

### Note:

Per gli accessori vedi le pagine specifiche. Imballo pluriball con angolari in polistirolo compresi nel prezzo.

### Con elettroventilatore

Modelli Models	304 €	Dim. P x L x h mm	AxB mm	C mm	Filtri n° Filters n°	Peso Kg Weight Kg	Tipo E.V.	Watt/ Amp	LED €
CPTM 9/10	1.659,00	900x1000x500	230x200	245	2c	43	7/7	147/1,5	189,00
CPTM 9/12	1.699,00	900x1200x500	230x200	245	2d	47	7/7	147/1,5	200,00
CPTM 9/14	1.753,00	900x1400x500	230x200	245	3c	50	7/7	147/1,5	281,00
CPTM 9/16	1.835,00	900x1600x500	300x270	215	3c	60	8/9T	420/3,1	293,00
CPTM 9/18	1.877,00	900x1800x500	300x270	215	3d	63	8/9T	420/3,1	390,00
CPTM 9/20	1.927,00	900x2000x500	300x270	215	4c	66	8/9T	420/3,1	402,00

### CONSTRUCTION CHARACTERISTICS:

The particular profile makes it ideal for 70 cooking blocks positioned on the wall even in the case of open kitchens. Construction in AISI 304. Special fabrication on request.

### Supplied:

- Electric centrifugal fan 220V single-phase 50/60 Hz
- Baffle filters
- Condensate draining cock 1/2"
- Other lengths = price of hoods w/next length up (CPTM 9/13 = CPTM 9/14)

### Notes:

For the accessories please see the relative pages. Pluriball wrap packaging with polystyrene corners included.

### Con elettroventilatore, illuminazione LED e regolatore di velocità integrato

Modelli Models	304 €	Dim. P x L x h mm	AxB mm	C mm	Filtri n° Filters n°	Peso Kg Weight Kg	Tipo E.V.	Watt/ Amp	LED
CPTVM 9/10	2.038,00	900x1000x500	230x200	245	2c	43	7/7	147/1,5	1x6W
CPTVM 9/12	2.089,00	900x1200x500	230x200	245	2d	47	7/7	147/1,5	1x6W
CPTVM 9/14	2.224,00	900x1400x500	230x200	245	3c	50	7/7	147/1,5	2x6W
CPTVM 9/16	2309,00	900x1600x500	300x270	215	3c	60	8/9T	420/3,1	2x6W
CPTVM 9/18	2.457,00	900x1800x500	300x270	215	3d	63	8/9T	420/3,1	3x6W
CPTVM 9/20	2.519,00	900x2000x500	300x270	215	4c	66	8/9T	420/3,1	3x6W

Portata media definita con velocità di passaggio sottocappa 0,3 m/sec.

### Filtri/filters :

a (400x400) - b (500x400)  
c (400x500) - d (500x500)



**CAPPA CENTRALI CENTRO LOCALE CALANDRATA**  
con o senza elettroventilatore  
Serie 120

*ISLAND HOODS CALANDRATE WITH OR WITHOUT EXTRAFACTOR FANS*

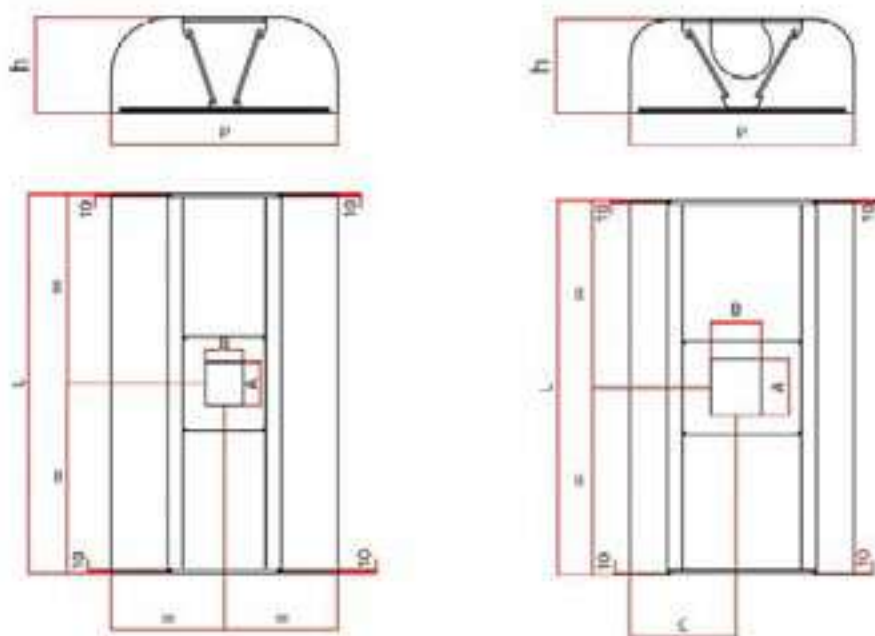



## LISTINO TECNICO Cappe calandrate a parete centrale

TECHNICAL PRICELIST Calendered wall and island hoods

### Neutra

Modelli Models	304 €	Dim. P x L x h mm	AxB mm	C mm	Filtri n° Filters n°	Peso Kg Weight Kg	Volume MC/H*	LED €
CCT 12/12	1.273,00	1200x1200x500	250x250	600	4b	40	1800	348,00
CCT 12/14	1.342,00	1200x1400x500	250x250	600	4b	42	2100	510,00
CCT 12/16	1.480,00	1200x1600x500	250x250	600	6a	44	2400	534,00
CCT 12/18	1.589,00	1200x1800x500	300x300	600	6b	46	2700	728,00
CCT 12/20	1.729,00	1200x2000x500	300x300	600	8a	48	3000	752,00

### CARATTERISTICHE COSTRUTTIVE:

Il particolare profilo la rende ideale per blocchi di cottura posizionati a parete anche nel caso di cucine a vista. Costruzione in AISI 304. Esecuzioni speciali su richiesta.

### In dotazione:

- Elettroventilatore centrifugo 220V monofase 50/60 Hz
- Filtri a labirinto
- Scarico condensa 1/2"
- Lunghezze diverse = prezzo delle cappe con lunghezze immediatamente superiori (CCTM 12/13 = CCTM 12/14)

### Note:

Per gli accessori vedi le pagine specifiche. Imballo pluriball con angolari in polistirolo compresi nel prezzo.

### Con elettroventilatore

Modelli Models	304 €	Dim. P x L x h mm	AxB mm	C mm	Filtri n° Filters n°	Peso Kg Weight Kg	Tipo E.V.	Watt/ Amp	LED €
CCTM 12/12	1.773,00	1200x1200x500	300x270	670	2b	60	8/9T	420/3,1	348,00
CCTM 12/14	1.842,00	1200x1400x500	300x270	670	2b	64	8/9T	420/3,1	510,00
CCTM 12/16	1.980,00	1200x1600x500	300x270	670	4a	68	8/9T	420/3,1	534,00
CCTM 12/18	2.089,00	1200x1800x500	300x270	670	4b	69	8/9T	420/3,1	728,00
CCTM 12/20	2.229,00	1200x2000x500	300x270	670	6a	70	8/9T	420/3,1	752,00

### CONSTRUCTION CHARACTERISTICS:

The particular profile makes it ideal for cooking blocks positioned on the wall even in the case of open kitchens. Construction in AISI 304. Special fabrication on request.

### Supplied:

- Electric centrifugal fan 220V single-phase 50/60 Hz
- Baffle filters
- Condensate draining cock 1/2"
- Other lengths = price of hoods w/next length up (CCTM 12/13 = CCTM 12/14)

### Notes:

For the accessories please see the relative pages. Pluriball wrap packaging with polystyrene corners included.

### Con elettroventilatore, illuminazione Led e regolatore di velocità integrato

Modelli Models	304 €	Dim. P x L x h mm	AxB mm	C mm	Filtri n° Filters n°	Peso Kg Weight Kg	Tipo E.V.	Watt/ Amp	LED
CCTVM 12/12	2.311,00	1200x1200x500	300x270	670	2b	60	8/9T	420/3,1	2x6W
CCTVM 12/14	2.542,00	1200x1400x500	300x270	670	2b	64	8/9T	420/3,1	4x6W
CCTVM 12/16	2.704,00	1200x1600x500	300x270	670	4a	68	8/9T	420/3,1	4x6W
CCTVM 12/18	3.007,00	1200x1800x500	300x270	670	4b	69	8/9T	420/3,1	6x6W
CCTVM 12/20	3.171,00	1200x2000x500	300x270	670	6a	70	8/9T	420/3,1	6x6W

Portata media definita con velocità di passaggio sottocappa 0,3 m/sec.

### Filtri/filters :

a (400x400) - b (500x400)  
c (400x500) - d (500x500)

aluminum

inox

**CAPPE A PARETE  
CUBICHE**

*CUBIC*

*WALL HOODS*





Le cappe di questa serie dal profilo parallelepipedo sono state progettate e realizzate per ottenere un maggior contenimento dei fumi e la loro migliore espulsione. Interamente realizzate in acciaio inox AISI 304 con finitura scotch brite. Assemblate tramite saldatura continua delle giunzioni, con bordi ripiegati anche nelle parti interne. Canalina perimetrale di raccolta condensa con rubinetto di scarico 1/2". Filtri a labirinto in acciaio inox. A seconda del modello, le cappe di questa serie possono essere dotate di elettroventilatore, illuminazione integrata e regolatore di velocità.

*The hoods of this series with a parallelepiped profile have been designed and built to achieve greater containment of the fumes and their better expulsion. Entirely made of AISI 304 stainless steel with scotch brite finish. Assembled by fully welding of the joints, with edges folded even in the internal parts. Condensate collecting duct with 1/2" drain tap. Stainless steel labyrinth filters. Depending on the model, the hoods of this series can be equipped with an electric fan, integrated lighting and speed regulator.*



## CAPPA PARETE CUBICA

Serie 90 / 110 / 130

*WALL HOODS KUBIK LINE*

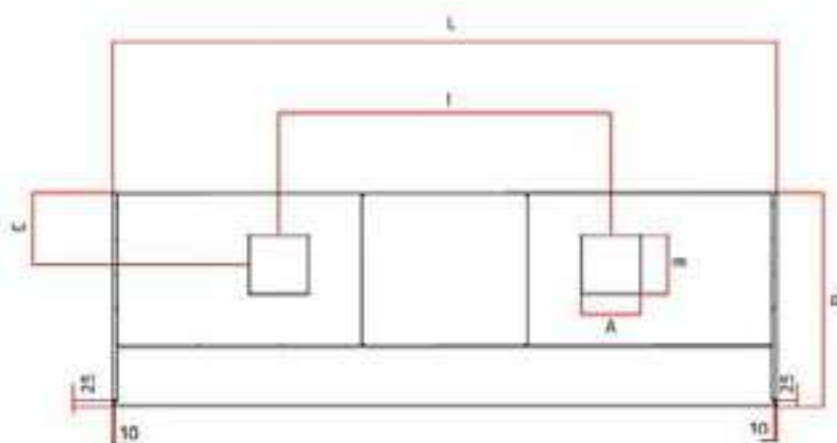
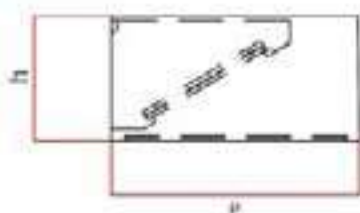

## LISTINO TECNICO Cappe a parete cubiche

TECHNICAL PRICELIST Cubic wall hoods

### Serie 90

Modelli Models	304 €	Dim. P x L x h mm	AxB mm	C mm	Filtri n° Filters n°	Peso Kg Weight Kg	Volume MC/H*	I mm	LED €
KP 9/10	929,00	900x1000x450	200x200	300	2c	32	1100		189,00
KP 9/12	980,00	900x1200x450	200x200	300	2d	35	1400		200,00
KP 9/14	1.069,00	900x1400x450	250x250	300	3c	38	1600		281,00
KP 9/16	1.146,00	900x1600x450	300x300	300	3c	41	1800		293,00
KP 9/18	1.247,00	900x1800x450	300x300	300	3d	44	2000		390,00
KP 9/20	1.341,00	900x2000x450	300x300	300	4c	48	2250		402,00
KP 9/22	1.434,00	900x2200x450	300x300	300	4c	50	2500		413,00
KP 9/24	1.516,00	900x2400x450	300x300	300	4d	54	2700		451,00
KP 9/26	1.619,00	900x2600x450	300x300x2	300	4d	57	2950	1300	463,00
KP 9/28	1.723,00	900x2800x450	300x300x2	300	5d	60	3200	1400	475,00
KP 9/30	1.809,00	900x3000x450	300x300x2	300	5d	63	3400	1500	486,00
KP 9/32	1.894,00	900x3200x450	300x300x2	300	5d	67	3650	1600	616,00
KP 9/34	1.964,00	900x3400x450	300x300x2	300	6d	69	3850	1700	628,00
KP 9/36	2.076,00	900x3600x450	300x300x2	300	6d	72	4100	1800	639,00
KP 9/38	2.135,00	900x3800x450	300x300x2	300	6d	79	4300	1900	650,00

#### CARATTERISTICHE COSTRUTTIVE:

Il profilo parallelepipedo consente un maggior contenimento dei fumi e la loro migliore espulsione è inoltre coerente con l'estetica della gamma di cappe tecnologiche. Costruzione in AISI 304. Esecuzioni speciali a richiesta.

#### In dotazione:

- Filtri a labirinto
- Scarico condensa 1/2"
- Lunghezze diverse = prezzo delle cappe con lunghezze immediatamente superiori (KP 11/13 = KP 11/14)

#### Note:

Per gli accessori vedi le pagine specifiche. Imballo pluriball con angolari in polistirolo compresi nel prezzo.

### Serie 110

Modelli Models	304 €	Dim. P x L x h mm	AxB mm	C mm	Filtri n° Filters n°	Peso Kg Weight Kg	Volume MC/H*	I mm	LED €
KP 11/12	1.040,00	1100x1200x450	250x250	300	2d	37	1700		218,00
KP 11/14	1.131,00	1100x1400x450	250x250	300	3c	40	1950		302,00
KP 11/16	1.221,00	1100x1600x450	300x300	300	3c	43	2200		316,00
KP 11/18	1.325,00	1100x1800x450	300x300	300	3d	46	2500		413,00
KP 11/20	1.429,00	1100x2000x450	300x300	300	4c	50	2800		426,00
KP 11/22	1.520,00	1100x2200x450	300x300	300	4c	54	3100		442,00
KP 11/24	1.612,00	1100x2400x450	300x300x2	300	4d	58	3400	1300	484,00
KP 11/26	1.722,00	1100x2600x450	300x300x2	300	4d	61	3600	1300	498,00
KP 11/28	1.830,00	1100x2800x450	300x300x2	300	5d	64	3900	1400	512,00
KP 11/30	1.924,00	1100x3000x450	300x300x2	300	5d	67	4200	1500	526,00
KP 11/32	2.019,00	1100x3200x450	300x300x2	300	5d	71	4500	1600	659,00
KP 11/34	2.090,00	1100x3400x450	300x300x2	300	6d	74	4700	1700	673,00
KP 11/36	2.244,00	1100x3600x450	300x300x2	300	6d	77	5000	1800	686,00
KP 11/38	2.310,00	1100x3800x450	300x300x2	300	6d	85	5300	1900	700,00

#### CONSTRUCTION CHARACTERISTICS:

The parallelepiped profile allows better control and extraction of fumes while keeping in line with the aesthetics of the line of technological hoods. Construction in AISI 304. Special fabrication on request.

#### Supplied:

- Baffle filters
- Condensate draining cock 1/2"
- Other lengths = price of hoods w/next length up (KP 11/13 = KP 11/14)

#### Notes:

For the accessories please see the relative pages. Pluriball wrap packaging with polystyrene corners included.

### Serie 130

Modelli Models	304 €	Dim. P x L x h mm	AxB mm	C mm	Filtri n° Filters n°	Peso Kg Weight Kg	Volume MC/H*	I mm	LED €
KP 13/12	1.121,00	1300x1200x450	250x250	300	2d	39	2100		241,00
KP 13/14	1.217,00	1300x1400x450	250x250	300	3c	42	2500		328,00
KP 13/16	1.315,00	1300x1600x450	300x300	300	3c	45	2800		345,00
KP 13/18	1.429,00	1300x1800x450	300x300	300	3d	48	3200		446,00
KP 13/20	1.542,00	1300x2000x450	300x300	300	4c	52	3500		463,00
KP 13/22	1.642,00	1300x2200x450	300x300	300	4c	57	3900		480,00
KP 13/24	1.739,00	1300x2400x450	300x300x2	300	4d	60	4200	1200	526,00
KP 13/26	1.859,00	1300x2600x450	300x300x2	300	4d	62	4600	1300	543,00
KP 13/28	1.977,00	1300x2800x450	300x300x2	300	5d	66	4900	1400	560,00
KP 13/30	2.076,00	1300x3000x450	300x300x2	300	5d	71	5300	1500	578,00
KP 13/32	2.245,00	1300x3200x450	300x300x2	300	5d	75	5600	1600	714,00
KP 13/34	2.295,00	1300x3400x450	300x300x2	300	6d	79	6000	1700	737,00
KP 13/36	2.458,00	1300x3600x450	300x300x2	300	6d	83	6400	1800	749,00
KP 13/38	2.532,00	1300x3800x450	300x300x2	300	6d	90	6700	1900	766,00

Portata media definita con velocità di passaggio sottocappa 0,35 m/sec.

#### Filtri/filters :

a (400x400) - b (500x400)  
c (400x500) - d (500x500)



**CAPPA PARETE CUBICA** con elettroventilatore  
Serie 90 / 110

*WALL HOODS KUBIK LINE WITH EXTRACTOR FANS*

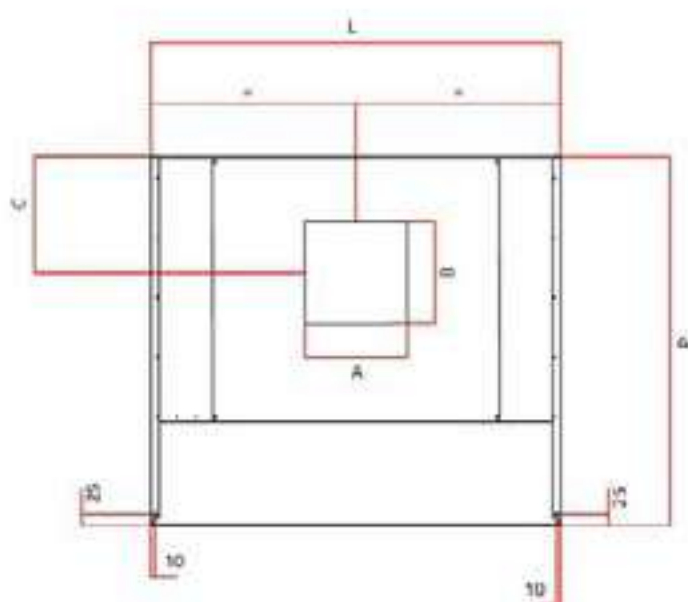
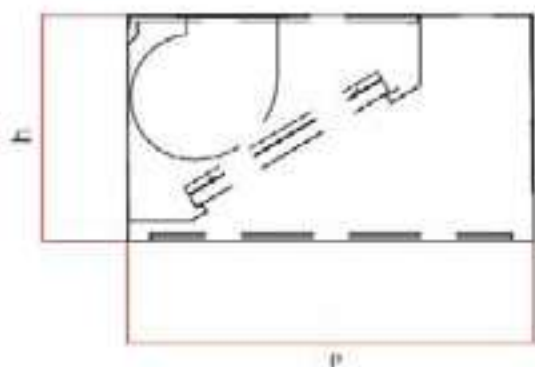

## LISTINO TECNICO Cappe a parete cubiche

TECHNICAL PRICELIST Cubic wall hoods

### Serie 90

Modelli Models	304 €	Dim. P x L x h mm	AxB mm	C mm	Filtri n° Filters n°	Peso Kg Weight Kg	Tipo E.V.	Watt/ Amp	LED €
KPM 9/10	1.282,00	900x1000x500	230x200	245	2c	35	7/7	147/1,5	189,00
KPM 9/12	1.366,00	900x1200x500	230x200	245	2d	39	7/7	147/1,5	200,00
KPM 9/14	1.449,00	900x1400x500	230x200	245	3c	47	7/7	147/1,5	281,00
KPM 9/16	1.531,00	900x1600x500	300x270	215	3c	55	8/9T	420/3,1	293,00
KPM 9/18	1.661,00	900x1800x500	300x270	215	3d	58	8/9T	420/3,1	390,00
KPM 9/20	1.791,00	900x2000x500	300x270	215	4c	63	8/9T	420/3,1	402,00
KPM 9/22	1.878,00	900x2200x500	300x270	215	4c	67	8/9T	420/3,1	413,00
KPM 9/24	1.964,00	900x2400x500	300x270	215	4d	71	8/9T	420/3,1	451,00
KPM 9/26	2.083,00	900x2600x500	300x270	215	4d	76	8/9T	420/3,1	463,00
KPM 9/28	2.194,00	900x2800x500	300x270	215	5d	79	8/9T	420/3,1	475,00
KPM 9/30	2.282,00	900x3000x500	300x270	215	5d	87	8/9T	420/3,1	486,00

### Serie 110

Modelli Models	304 €	Dim. P x L x h mm	AxB mm	C mm	Filtri n° Filters n°	Peso Kg Weight Kg	Tipo E.V.	Watt/ Amp	LED €
KPM 11/12	1.426,00	1100x1200x500	230x200	245	2d	48	7/7	147/1,5	218,00
KPM 11/14	1.516,00	1100x1400x500	300x270	215	3c	57	8/9T	420/3,1	302,00
KPM 11/16	1.605,00	1100x1600x500	300x270	215	3c	65	8/9T	420/3,1	316,00
KPM 11/18	1.742,00	1100x1800x500	300x270	215	3d	69	8/9T	420/3,1	413,00
KPM 11/20	1.877,00	1100x2000x500	300x270	215	4c	73	8/9T	420/3,1	426,00
KPM 11/22	1.967,00	1100x2200x500	300x270	215	4c	77	8/9T	420/3,1	442,00
KPM 11/24	2.066,00	1100x2400x500	300x270	215	4d	81	8/9T	420/3,1	484,00
KPM 11/26	2.185,00	1100x2600x500	300x270	215	4d	85	8/9T	420/3,1	498,00
KPM 11/28	2.302,00	1100x2800x500	300x270	215	5d	89	8/9T	420/3,1	512,00
KPM 11/30	2.397,00	1100x3000x500	300x270	215	5d	97	8/9T	420/3,1	526,00

#### CARATTERISTICHE COSTRUTTIVE:

Il profilo parallelepipedo consente un maggior contenimento dei fumi e la loro migliore espulsione, è inoltre coerente con l'estetica della gamma di cappe tecnologiche. Costruzione in AISI 304. Esecuzioni speciali su richiesta.

#### In dotazione:

- Elettroventilatore centrifugo 220V monofase 50/60 Hz
- Filtri a labirinto
- Scarico condensa 1/2"
- Lunghezze diverse = prezzo delle cappe con lunghezze immediatamente superiori (KPM 11/13 = KPM 11/14)

#### Note:

Per gli accessori vedi le pagine specifiche. Imballo pluriball con angolari in polistirolo compresi nel prezzo.

#### CONSTRUCTION CHARACTERISTICS:

The parallelepiped profile allows better control and extraction of fumes while keeping in line with the aesthetics of the line of technological hoods. Construction in AISI 304. Special fabrication on request.

#### Supplied:

- Electric centrifugal fan 220V single-phase 50/60 Hz
- Baffle filters
- Condensate draining cock 1/2"
- Other lengths = price of hoods w/next length up (KPM 11/13 = KPM 11/14)

#### Notes:

For the accessories please see the relative pages. Pluriball wrap packaging with polystyrene corners included.

#### Filtri/filters :

a (400x400) - b (500x400)  
c (400x500) - d (500x500)

aluminumox

**CAPPE CENTRALI  
CUBICHE**

*CUBIC  
ISLAND HOODS*





Le cappe di questa serie dal profilo parallelepipedo sono state progettate e realizzate per ottenere un maggior contenimento dei fumi e la loro migliore espulsione. Interamente realizzate in acciaio inox AISI 304 con finitura scotch brite. Assemblate tramite saldatura continua delle giunzioni, con bordi ripiegati anche nelle parti interne. Canalina perimetrale di raccolta condensa con rubinetto di scarico 1/2". Filtri a labirinto in acciaio inox. A seconda del modello, le cappe di questa serie possono essere dotate di elettroventilatore, illuminazione integrata e regolatore di velocità.

*The hoods of this series with a parallelepiped profile have been designed and built to achieve greater containment of the fumes and their better expulsion. Entirely made of AISI 304 stainless steel with scotch brite finish. Assembled by fully welding of the joints, with edges folded even in the internal parts. Condensate collecting duct with 1/2 "drain tap. Stainless steel labyrinth filters. Depending on the model, the hoods of this series can be equipped with an electric fan, integrated lighting and speed regulator.*

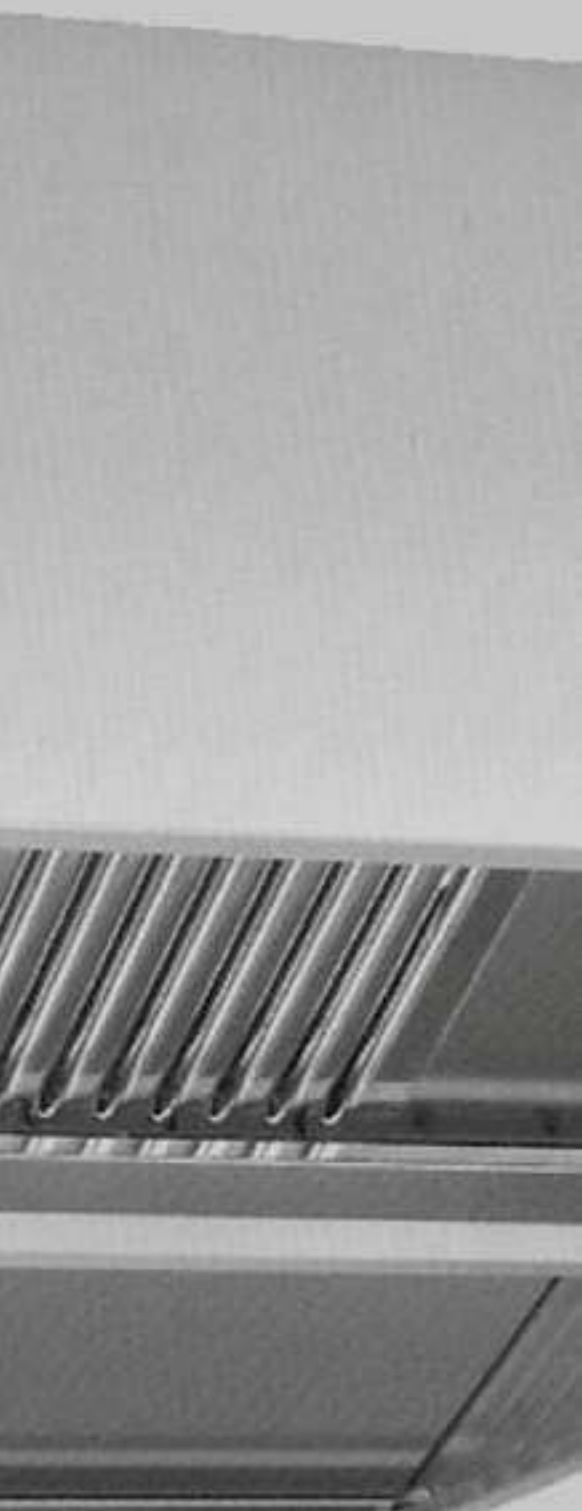



## CAPPA CENTRALE CUBICA

Serie 140 / 180 / 220

*ISLANDS HOODS KUBIK LINE*

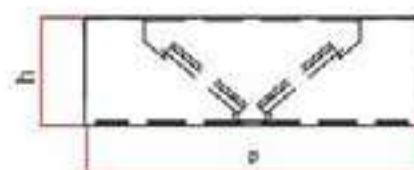
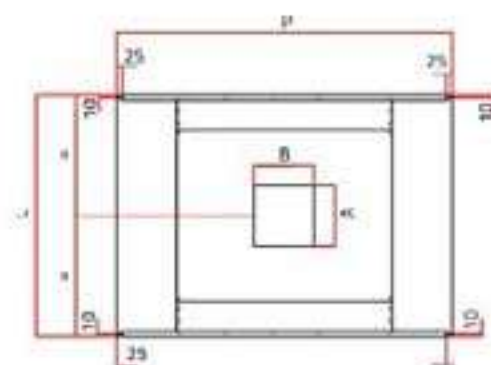
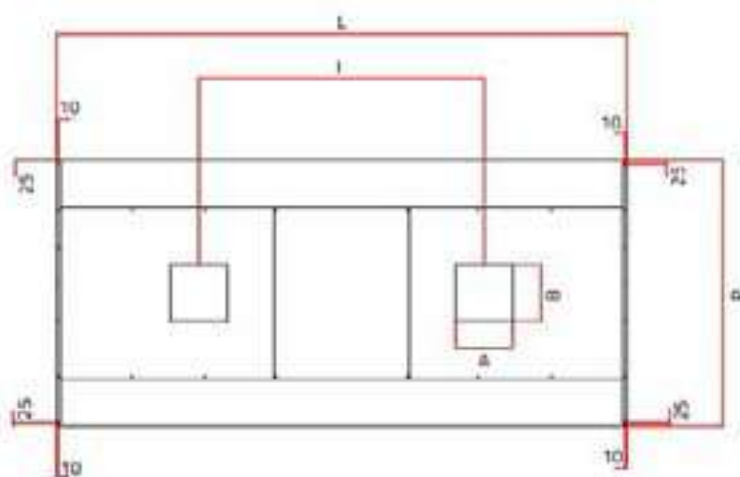

## LISTINO TECNICO Cappe centrali cubiche

TECHNICAL PRICELIST Cubic island hoods

### Serie 140

Modelli Models	304 €	Dim. P x L x h mm	AxB mm	Filtri n° Filters n°	Peso Kg Weight Kg	Volume MC/H*	I mm	LED €
KC 14/12	1.242,00	1400x1200x450	250x250	4b	60	2100		348,00
KC 14/14	1.355,00	1400x1400x450	250x250	4b	64	2500		510,00
KC 14/16	1.462,00	1400x1600x450	300x300	6a	68	2800		534,00
KC 14/18	1.587,00	1400x1800x450	300x300	6b	72	3200		728,00
KC 14/20	1.740,00	1400x2000x450	300x300	8a	76	3500		752,00
KC 14/22	1.820,00	1400x2200x450	400x300	8a	80	3950		774,00
KC 14/24	1.918,00	1400x2400x450	400x300	8b	84	4200		850,00
KC 14/26	2.009,00	1400x2600x450	400x300	8b	88	4600		874,00
KC 14/28	2.144,00	1400x2800x450	300x300x2	10b	92	4900	1400	898,00
KC 14/30	2.213,00	1400x3000x450	300x300x2	10b	96	5300	1500	920,00
KC 14/32	2.460,00	1400x3200x450	300x300x2	10b	100	5600	1600	1.178,00
KC 14/34	2.595,00	1400x3400x450	300x300x2	12b	104	6000	1700	1.204,00
KC 14/36	2.674,00	1400x3600x450	300x300x2	12b	108	6400	1800	1.226,00
KC 14/38	2.756,00	1400x3800x450	300x300x2	12b	120	6700	1900	1.248,00

#### CARATTERISTICHE COSTRUTTIVE:

Il profilo parallelepipedo consente un maggior contenimento dei fumi e la loro migliore espulsione è inoltre coerente con l'estetica della gamma di cappe tecnologiche. Costruzione in AISI 304. Esecuzioni speciali a richiesta.

#### In dotazione:

- Filtri a labirinto
- Scarico condensa 1/2"
- Lunghezze diverse = prezzo delle cappe con lunghezze immediatamente superiori (KC 14/13 = KC 14/14)

#### Note:

Per gli accessori vedi le pagine specifiche. Imballo pluriball con angolari in polistirolo compresi nel prezzo.

### Serie 180

Modelli Models	304 €	Dim. P x L x h mm	AxB mm	Filtri n° Filters n°	Peso Kg Weight Kg	Volume MC/H*	I mm	LED €
KC 18/12	1.423,00	1800x1200x450	300x300	4d	64	2750		400,00
KC 18/14	1.535,00	1800x1400x450	300x300	6c	68	3200		562,00
KC 18/16	1.656,00	1800x1600x450	300x300	6c	72	3650		586,00
KC 18/18	1.759,00	1800x1800x450	400x300	6d	76	4050		780,00
KC 18/20	1.896,00	1800x2000x450	400x300	8c	80	4550		804,00
KC 18/22	2.046,00	1800x2200x450	400x300	8c	84	5000		826,00
KC 18/24	2.117,00	1800x2400x450	300x300x2	8d	88	5450	1200	902,00
KC 18/26	2.252,00	1800x2600x450	300x300x2	8d	92	5900	1300	926,00
KC 18/28	2.381,00	1800x2800x450	300x300x2	10d	96	6350	1400	950,00
KC 18/30	2.500,00	1800x3000x450	300x300x2	10d	100	6800	1500	972,00
KC 18/32	2.771,00	1800x3200x450	300x300x2	10d	106	7250	1600	1.232,00
KC 18/34	2.956,00	1800x3400x450	300x300x2	12d	112	7700	1700	1.256,00
KC 18/36	3.124,00	1800x3600x450	400x300x2	12d	116	8200	1800	1.278,00
KC 18/38	3.254,00	1800x3800x450	400x300x2	12d	123	8600	1900	1.300,00

#### CONSTRUCTION CHARACTERISTICS:

The parallelepiped profile allows better control and extraction of fumes while keeping in line with the aesthetics of the line of technological hoods. Construction in AISI 304. Special fabrication on request.

#### Supplied:

- Baffle filters
- Condensate draining cock 1/2"
- Other lengths = price of hoods w/next length up (KC 14/13 = KC 14/14)

#### Notes:

For the accessories please see the relative pages. Pluriball wrap packaging with polystyrene corners included.

### Serie 220

Modelli Models	304 €	Dim. P x L x h mm	AxB mm	Filtri n° Filters n°	Peso Kg Weight Kg	Volume MC/H*	I mm	LED €
KC 22/12	1.650,00	2200x1200x500	300x300	4d	65	3300		436,00
KC 22/14	1.769,00	2200x1400x500	300x300	6c	72	3900		604,00
KC 22/16	1.899,00	2200x1600x500	400x300	6c	79	4450		632,00
KC 22/18	2.034,00	2200x1800x500	400x300	6d	82	5000		826,00
KC 22/20	2.167,00	2200x2000x500	400x300	8c	86	5550		852,00
KC 22/22	2.306,00	2200x2200x500	400x300	8c	90	6100		884,00
KC 22/24	2.445,00	2200x2400x500	300x300x2	8d	94	6650	1200	968,00
KC 22/26	2.542,00	2200x2600x500	300x300x2	8d	102	7200	1300	996,00
KC 22/28	2.699,00	2200x2800x500	300x300x2	10d	109	7800	1400	1.024,00
KC 22/30	2.863,00	2200x3000x500	400x300x2	10d	110	8300	1500	1.052,00
KC 22/32	2.936,00	2200x3200x500	400x300x2	10d	112	8850	1600	1.318,00
KC 22/34	3.114,00	2200x3400x500	400x300x2	12d	117	9450	1700	1.346,00
KC 22/36	3.337,00	2200x3600x500	400x300x2	12d	120	10000	1800	1.372,00
KC 22/38	3.425,00	2200x3800x500	400x300x2	12d	130	10500	1900	1.400,00

Portata media definita con velocità di passaggio sottocappa 0,35 m/sec.

#### Filtri/filters :

a (400x400) - b (500x400)  
c (400x500) - d (500x500)



**CAPPA CENTRALE CUBICA** con elettroventilatore  
Serie 120 / 140

*ISLAND HOODS KUBIK LINE WITH EXTRACTOR FANS*

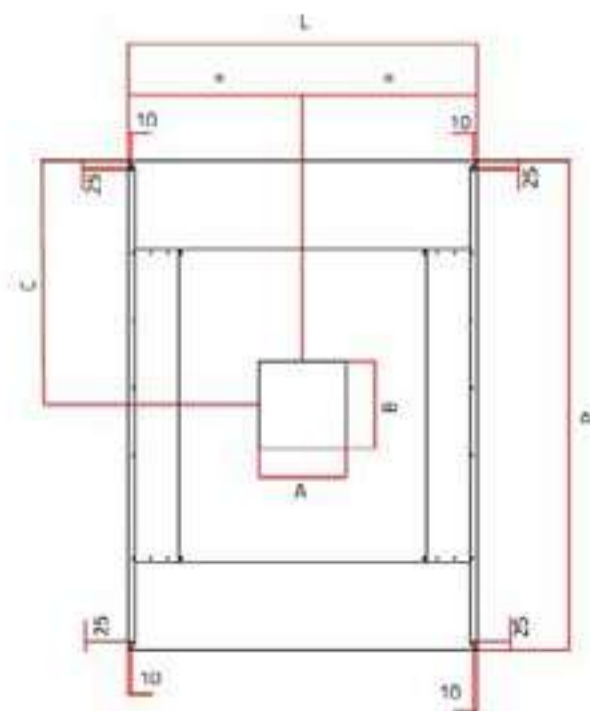
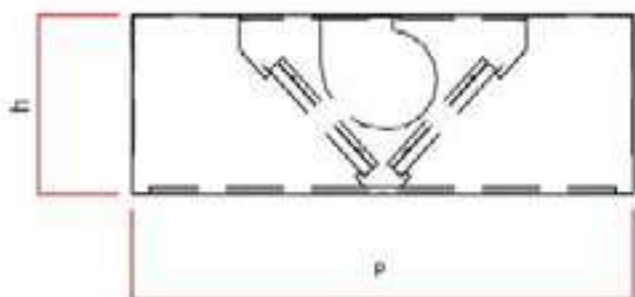

## LISTINO TECNICO Cappe centrali cubiche

TECHNICAL PRICELIST Cubic island hoods

### Serie 120

Modelli Models	304 €	Dim. P x L x h mm	AxB mm	C mm	Filtri n° Filters n°	Peso Kg Weight Kg	Tipo E.V.	Watt/ Amp	LED €
KCM 12/12	1.638,00	1200x1200x500	300x270	670	4b	51	8/9T	420/3,1	348,00
KCM 12/14	1.720,00	1200x1400x500	300x270	670	4b	55	8/9T	420/3,1	510,00
KCM 12/16	1.867,00	1200x1600x500	300x270	670	6a	59	8/9T	420/3,1	534,00
KCM 12/18	1.985,00	1200x1800x500	300x270	670	6b	63	8/9T	420/3,1	728,00
KCM 12/20	2.129,00	1200x2000x500	300x270	670	8a	67	8/9T	420/3,1	752,00

#### CARATTERISTICHE COSTRUTTIVE:

Il profilo parallelepipedo consente un maggior contenimento dei fumi e la loro migliore espulsione, è inoltre coerente con l'estetica della gamma di cappe tecnologiche. Costruzione in AISI 304. Esecuzioni speciali su richiesta.

#### In dotazione:

- Elettroventilatore centrifugo 220V monofase 50/60 Hz
- Filtri a labirinto
- Scarico condensa 1/2"
- Lunghezze diverse = prezzo delle cappe con lunghezze immediatamente superiori (KCM 12/13 = KCM 12/14)

#### Note:

Per gli accessori vedi le pagine specifiche. Imballo pluriball con angolari in polistirolo compresi nel prezzo.

### Serie 140

Modelli Models	304 €	Dim. P x L x h mm	AxB mm	C mm	Filtri n° Filters n°	Peso Kg Weight Kg	Tipo E.V.	Watt/ Amp	LED €
KCM 14/12	1.761,00	1400x1200x500	300x270	900	4b	60	8/9T	420/3,1	348,00
KCM 14/14	1.875,00	1400x1400x500	300x270	900	4b	64	8/9T	420/3,1	510,00
KCM 14/16	2.022,00	1400x1600x500	300x270	900	6a	68	8/9T	420/3,1	534,00
KCM 14/18	2.143,00	1400x1800x500	300x270	900	6b	74	8/9T	420/3,1	728,00
KCM 14/20	2.261,00	1400x2000x500	300x270	900	8a	76	8/9T	420/3,1	752,00

#### CONSTRUCTION CHARACTERISTICS:

The parallelepiped profile allows better control and extraction of fumes while keeping in line with the aesthetics of the technological hoods line. Construction in AISI 304. Special fabrication on request.

#### Supplied:

- Electric centrifugal fan 220V single-phase 50/60 Hz
- Baffle filters
- Condensate draining cock 1/2"
- Other lengths = price of hoods w/next length up (KCM 12/13 = KCM 12/14)

#### Notes:

For the accessories please see the relative pages. Pluriball wrap packaging with polystyrene corners included.

#### Filtri/filters :

a (400x400) - b (500x400)  
c (400x500) - d (500x500)

aluminumox

**CAPPE UTENZE  
FORNI LAVASTOVIGLIE**  
*UTILITIES HOODS OVENS  
AND DISHWASHERS*



Le cappe di questa serie sono state progettate e realizzate per essere posizionate sulle cotture più gravose (griglia, pietralavica, friggitrici). Interamente realizzate in acciaio inox AISI 304 con finitura scotch brite. Assemblate tramite saldatura continua delle giunzioni, con bordi ripiegati anche nelle parti interne. Canalina perimetrale di raccolta condensa con rubinetto di scarico 1/2". Filtri a labirinto in acciaio inox. A seconda del modello, le cappe di questa serie possono essere dotate di illuminazione integrata e regolatore di velocità.

*The hoods of this series have been designed and manufactured to be positioned on the most demanding cooking areas (grill, stoneware, fryers). Entirely made of AISI 304 stainless steel with scotch brite finish. Assembled by fully welding of the joints, with edges folded even in the internal parts. Condensation collecting duct with 1/2" drain tap. Stainless steel labyrinth filters. Depending on the model, the hoods of this series can be equipped with integrated lighting and speed regulator.*



## CAPPA A PARETE CUBICA PER LAVASTOVIGLIE

Serie 100 / 120

*WALL HOODS FOR DISHWASHERS*

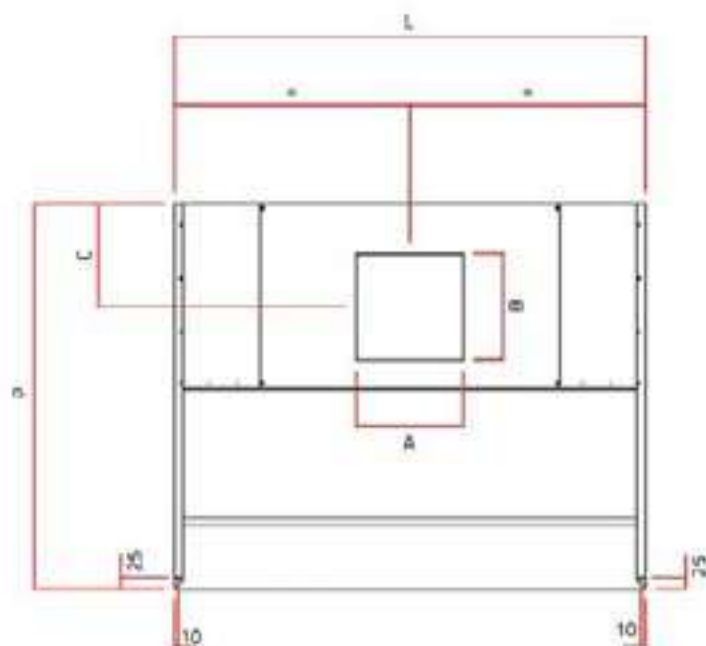
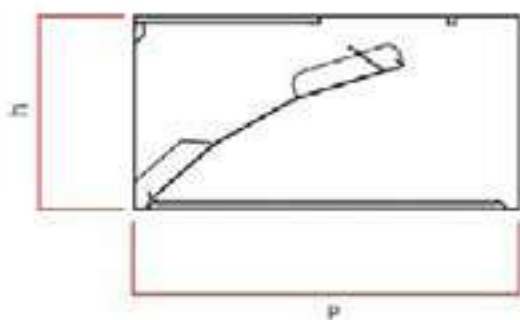



**LISTINO TECNICO** Cappe utenze forni lavastoviglie  
**TECHNICAL PRICELIST** Utilities hoods ovens and dishwashers

**Serie 100**

Modelli Models	304 €	Dim. P x L x h mm	AxB mm	C mm	Peso Kg Weight Kg	Volume MC/H*
KV 10/10	775,00	1000x1000x450	250x250	240	26	1080
KV 10/12	849,00	1000x1200x450	250x250	240	32	1290
KV 10/14	910,00	1000x1400x450	250x250	240	40	1510
KV 10/16	1.005,00	1000x1600x450	300x300	240	45	1730
KV 10/18	1.087,00	1000x1800x450	300x300	240	51	1945
KV 10/20	1.159,00	1000x2000x450	300x300	240	57	2160

**CARATTERISTICHE COSTRUTTIVE:**

Ideali per lavastoviglie pentole di grossa produttività. L' aspirazione frontale a lama d' aria ed il deflettore regolabile garantiscono la massima efficacia. Costruzione in AISI 304. Esecuzioni speciali su richiesta.

**In dotazione:**

- Deflettore mobile in AISI 304
- Canalina perimetrale raccogli condensa con rubinetto di scarico 1/2"
- Lunghezze diverse = prezzo delle cappe con lunghezze immediatamente superiori (KV 10/13 = KV 10/14)

**Note:**

Per gli accessori vedi le pagine specifiche. Imballo pluriball con angolari in polistirolo compresi nel prezzo.

**Serie 120**

Modelli Models	304 €	Dim. P x L x h mm	AxB mm	C mm	Peso Kg Weight Kg	Volume MC/H*
KV 12/10	896,00	1200x1000x450	250x250	240	32	1300
KV 12/12	926,00	1200x1200x450	250x250	240	40	1550
KV 12/14	1.006,00	1200x1400x450	250x250	240	45	1800
KV 12/16	1.101,00	1200x1600x450	300x300	240	51	2100
KV 12/18	1.169,00	1200x1800x450	300x300	240	57	2350
KV 12/20	1.241,00	1200x2000x450	300x300	240	63	2600

**CONSTRUCTION CHARACTERISTICS:**

Ideal for high capacity pan dishwashers. To ensure maximum efficiency aspiration through frontal stainless steel air curtain and adjustable air deflector. Construction in AISI 304. Special fabrication on request.

**Supplied:**

- Mobile deflector in AISI 304
- Perimetric canal for condense collection and 1/2" draining cock
- Other lengths = price of hoods w/next length up (KV 10/13 = KV 10/14)

**Notes:**

For the accessories please see the relative pages. Pluriball wrap packaging with polystyrene corners included.

Portata media definita con velocità di passaggio sottocappa 0,3 m/sec.



**CAPPA A PARETE CUBICA PER LAVASTOVIGLIE**  
con elettroventilatore  
Serie 100 / 120

*WALL HOODS FOR DISHWASHERS WITH EXTRACTOR FAN*

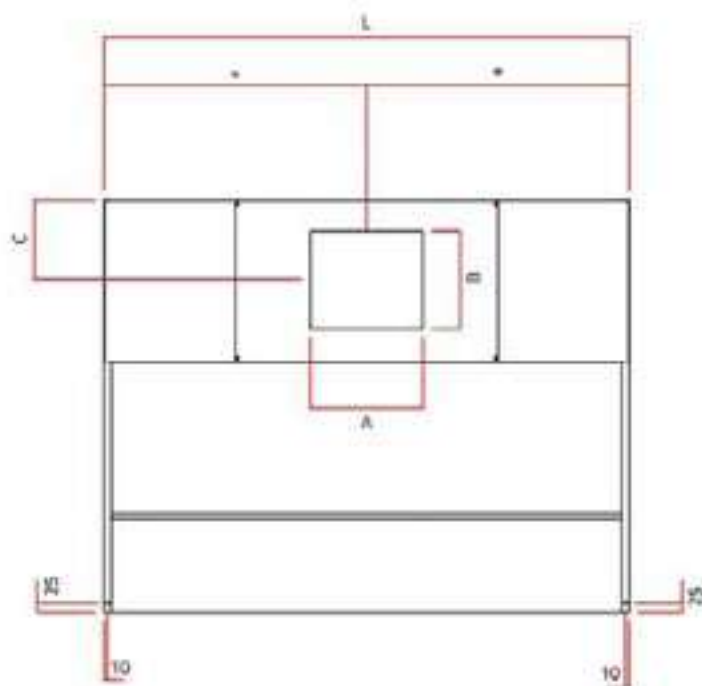
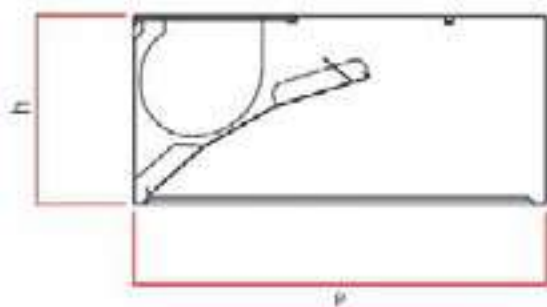

**LISTINO TECNICO** Cappe utenze forni lavastoviglie  
**TECHNICAL PRICELIST** Utilities hoods ovens and dishwashers

**Serie 100**

Modelli Models	304 €	Dim. P x L x h mm	AxB mm	C mm	Peso Kg Weight Kg	Tipo E.V.	Watt/ Amp
KVM 10/10	1.279,00	1000x1000x500	230x200	240	42	7/7	147/1,5
KVM 10/12	1.351,00	1000x1200x500	230x200	240	44	7/7	147/1,5
KVM 10/14	1.422,00	1000x1400x500	230x200	240	46	7/7	147/1,5
KVM 10/16	1.518,00	1000x1600x500	230x200	240	50	7/7	147/1,5
KVM 10/18	1.653,00	1000x1800x500	300x260	210	54	8/9T	420/3,1
KVM 10/20	1.724,00	1000x2000x500	300x260	210	57	8/9T	420/3,1

**Serie 120**

Modelli Models	304 €	Dim. P x L x h mm	AxB mm	C mm	Peso Kg Weight Kg	Tipo E.V.	Watt/ Amp
KVM 12/10	1.381,00	1200x1000x500	230x200	240	44	7/7	147/1,5
KVM 12/12	1.462,00	1200x1200x500	230x200	240	46	7/7	147/1,5
KVM 12/14	1.542,00	1200x1400x500	230x200	240	50	7/7	147/1,5
KVM 12/16	1.699,00	1200x1600x500	300x260	210	52	8/9T	420/3,1
KVM 12/18	1.791,00	1200x1800x500	300x260	210	57	8/9T	420/3,1
KVM 12/20	1.871,00	1200x2000x500	300x260	210	60	8/9T	420/3,1

**CARATTERISTICHE COSTRUTTIVE:**

Ideale per lavastoviglie pentole di grossa produttività, l' aspirazione frontale a lama d' aria ed il deflettore regolabile garantiscono la massima efficacia. Costruzione in AISI 304. Esecuzioni speciali su richiesta.

**In dotazione:**

- Elettroventilatore centrifugo 220V monofase 50/60 Hz
- Deflettore mobile in AISI 304
- Canalina perimetrale raccogli-condensa con rubinetto di scarico 1/2"
- Lunghezze diverse = prezzo delle cappe con lunghezze immediatamente superiori (KVM 10/13 = KVM 10/14)

**Note:**

Per gli accessori vedi le pagine specifiche. Imballo pluriball con angolari in polistirolo compresi nel prezzo.

**CONSTRUCTION CHARACTERISTICS:**

Ideal for high capacity pan dishwashers. To ensure maximum efficiency aspiration through frontal stainless steel air curtain and adjustable air deflector. Construction in AISI 304. Special fabrication on request.

**Supplied:**

- Electric centrifugal fan 220V single-phase 50/60 Hz
- Mobile deflector in AISI 304
- Perimetric canal for condense collection and 1/2" draining cock
- Other lengths = price of hoods w/next lenght up (KVM 10/13 = KVM 10/14)

**Notes:**

For the accessories please see the relative pages. Pluriball wrap packaging with polystyrene corners included.

Eventuale regolatore elettronico ad autoapprendimento con sensore di umidità Euro 425,00

External automatic speed regulator with humidity sensor Euro 425,00

Portata media definita con velocità di passaggio sottocappa 0,3 m/sec.

**Filtri/filters :**

- a (400x400) - b (500x400)
- c (400x500) - d (500x500)

aluminOX

**CAPPE A PARETE  
SU FORNI**

*WALL HOODS  
ON OVENS*



La cappa KFA-G è realizzata per essere installata sopra un forno cottura di media gamma. Viene proposta nelle versioni neutra ed autoventilante. Nella versione top di gamma, modello KFA-GCM, viene fornita con separatore di gocce e modulo aggiuntivo post-trattamento utilizzando alumina e carbone attivo. A richiesta speciale: modulo trattamento con utilizzo di zeolite e carbone attivo. Costruzione in acciaio Inox AISI 304. Assemblata per saldatura continua completamente ribordata anche nelle parti interne. Specifiche più esaustive su richiesta.

*The KFA-G hood is designed to be installed above a medium range baking oven. It is offered in the neutral and self-ventilating versions. In the top of the range version, model KFA-GCM, it is supplied with a droplet separator and an additional post-treatment module using alumina and activated carbon. On special request: treatment module with use of zeolite and activated carbon. Constructed in AISI 304 stainless steel. Assembled for fully welding completely backed even in the internal parts. More detailed specifications on request.*



## CAPPA A PARETE CUBICA PER FORNI

Serie 120 / 140

*WALL HOODS FOR OVENS*

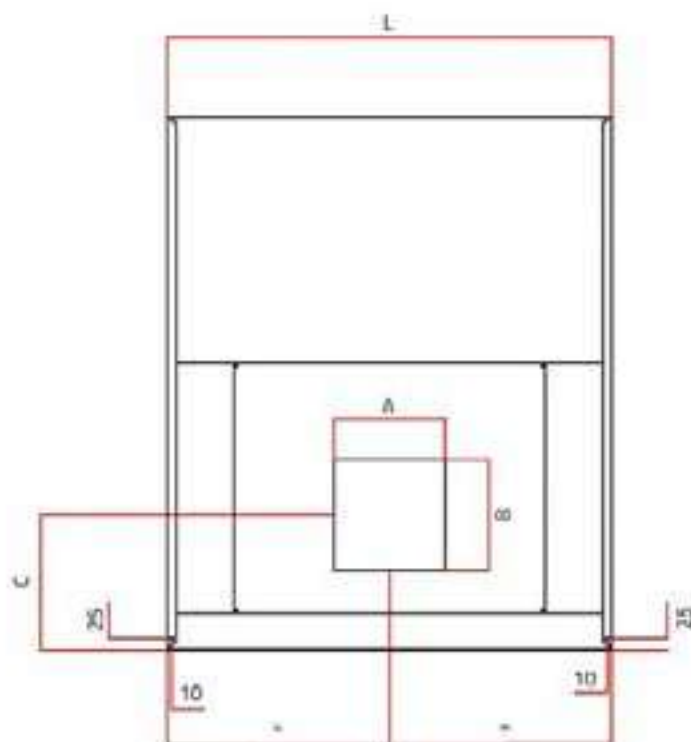
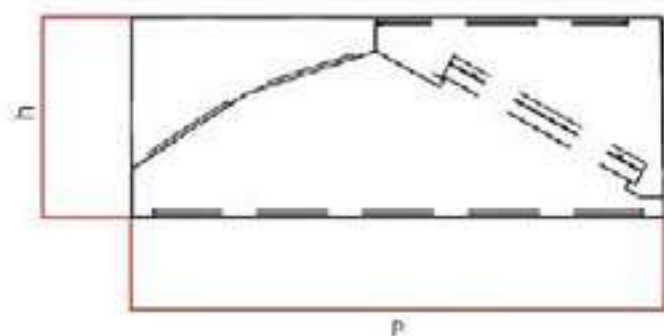

## LISTINO TECNICO Cappe a parete su forni

TECHNICAL PRICELIST Wall hoods on ovens

### Serie 120

Modelli Models	304 €	Dim. P x L x h mm	AxB mm	C mm	Filtri n° Filters n°	Peso Kg Weight Kg	Volume MC/H*	LED
KPF 12/10	996,00	1200x1000x450	250x250	300	2c	47	1300	215,00
KPF 12/12	1.031,00	1200x1200x450	250x250	300	2d	51	1550	215,00
KPF 12/14	1.156,00	1200x1400x450	250x250	300	3c	54	1800	215,00
KPF 12/16	1.258,00	1200x1600x450	300x300	300	3c	57	2100	215,00
KPF 12/18	1.338,00	1200x1800x450	300x300	300	3d	61	2350	215,00
KPF 12/20	1.460,00	1200x2000x450	300x300	300	4c	64	2600	215,00

#### CARATTERISTICHE COSTRUTTIVE:

La superficie aspirante posta frontalmente ed il deflettore posteriore consentono una captazione agevole di fumi e vapore. Costruzione in AISI 304. Esecuzioni speciali su richiesta.

#### In dotazione:

- Filtri a labirinto
- Canalina perimetrale raccogli-condensa con rubinetto di scarico 1/2"
- Lunghezze diverse = prezzo delle cappe con lunghezze immediatamente superiori (KPF 12/13 = KPF 12/14)

#### Note:

Per gli accessori vedi le pagine specifiche. Imballo pluriball con angolari in polistirolo compresi nel prezzo.

### Serie 140

Modelli Models	304 €	Dim. P x L x h mm	AxB mm	C mm	Filtri n° Filters n°	Peso Kg Weight Kg	Volume MC/H*	LED
KPF 14/10	1.097,00	1400x1000x450	250x250	300	2c	56	1500	215,00
KPF 14/12	1.132,00	1400x1200x450	250x250	300	2d	60	1800	215,00
KPF 14/14	1.238,00	1400x1400x450	250x250	300	3c	64	2100	215,00
KPF 14/16	1.355,00	1400x1600x450	300x300	300	3c	68	2400	215,00
KPF 14/18	1.452,00	1400x1800x450	300x300	300	3d	72	2750	215,00
KPF 14/20	1.580,00	1400x2000x450	300x300	300	4c	76	3000	215,00

#### CONSTRUCTION CHARACTERISTICS:

The extracting surface at the front and the rear deflector or baffle plate enable fumes and steam to be easily extracted. Construction in AISI 304. Special fabrication on request.

#### Supplied:

- Baffle filters
- Perimetric canal for condensate collection and 1/2" draining cock
- Other lengths = price of hoods w/next length up (KPF 12/13 = KPF 12/14)

#### Notes:

For the accessories please see the relative pages. Pluriball wrap packaging with polystyrene corners included.

Portata media definita con velocità di passaggio sottocappa 0,3 m/sec.

#### Filtri/filters :

a (400x400) - b (500x400)  
c (400x500) - d (500x500)



**CAPPA A PARETE CUBICA PER FORNI**  
con elettroventilatore  
Serie 120 / 140

*WALL HOODS FOR OVENS WITH EXTRACTOR FAN*

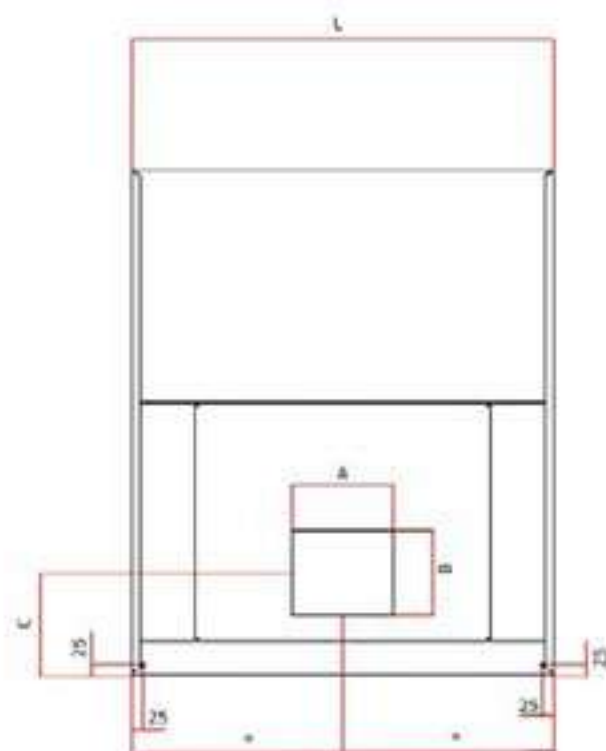
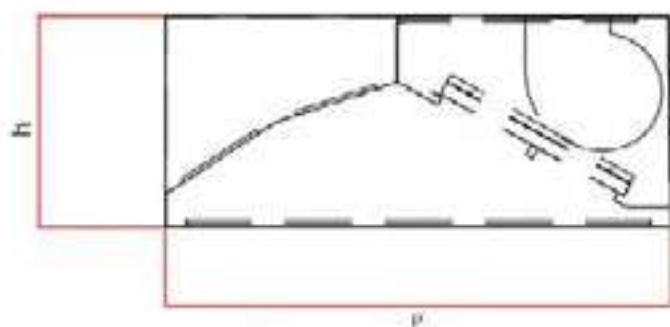



## LISTINO TECNICO Cappe a parete su forni

TECHNICAL PRICELIST Wall hoods on ovens

### Serie 120

Modelli Models	304 €	Dim. P x L x h mm	AxB mm	C mm	Filtri n° Filters n°	Peso Kg Weight Kg	Tipo E.V.	Watt/ Amp	LED
KPFM 12/10	1.416,00	1200x1000x500	230x200	240	2c	45	7/7	147/1,5	215,00
KPFM 12/12	1.501,00	1200x1200x500	230x200	240	2d	47	7/7	147/1,5	215,00
KPFM 12/14	1.623,00	1200x1400x500	230x200	240	3c	49	7/7	147/1,5	215,00
KPFM 12/16	1.819,00	1200x1600x500	300x260	210	3c	53	8/9T	420/3,1	215,00
KPFM 12/18	1.928,00	1200x1800x500	300x260	210	3d	57	8/9T	420/3,1	215,00
KPFM 12/20	2.041,00	1200x2000x500	300x260	210	4c	60	8/9T	420/3,1	215,00

#### CARATTERISTICHE COSTRUTTIVE:

La superficie aspirante posta frontalmente ed il deflettore posteriore consentono una captazione agevole di fumi e vapore. Costruzione in AISI 304. Esecuzioni speciali su richiesta.

#### In dotazione:

- Elettroventilatore centrifugo 220V monofase 50/60 Hz
- Filtri a labirinto
- Canalina perimetrale raccogli-condensa con rubinetto di scarico 1/2"
- Lunghezze diverse = prezzo delle cappe con lunghezze immediatamente superiori (KPFM 12/13 = KPFM 12/14)

#### Note:

Per gli accessori vedi le pagine specifiche. Imballo pluriball con angolari in polistirolo compresi nel prezzo.

### Serie 140

Modelli Models	304 €	Dim. P x L x h mm	AxB mm	C mm	Filtri n° Filters n°	Peso Kg Weight Kg	Tipo E.V.	Watt/ Amp	LED
KPFM 14/10	1.473,00	1400x1000x500	230x200	240	2c	45	7/7	147/1,5	215,00
KPFM 14/12	1.564,00	1400x1200x500	230x200	240	2d	47	7/7	147/1,5	215,00
KPFM 14/14	1.764,00	1400x1400x500	300x260	210	3c	49	8/9T	420/3,1	215,00
KPFM 14/16	1.896,00	1400x1600x500	300x260	210	3c	53	8/9T	420/3,1	215,00
KPFM 14/18	2.006,00	1400x1800x500	300x260	210	3d	57	8/9T	420/3,1	215,00
KPFM 14/20	2.132,00	1400x2000x500	300x260	210	4c	60	8/9T	420/3,1	215,00

#### CONSTRUCTION CHARACTERISTICS:

The extracting surface at the front and the rear deflector or baffle plate enable fumes and steam to be easily extracted. Construction in AISI 304. Special fabrication on request.

#### Supplied:

- Electric centrifugal fan 220V single-phase 50/60 Hz
- Baffle filters
- Perimetric canal for condense collection and 1/2" draining cock
- Other lengths = price of hoods w/next length up (KPFM 12/13 = KPFM 12/14)

#### Notes:

For the accessories please see the relative pages. Pluriball wrap packaging with polystyrene corners included.

Eventuale regolatore elettronico ad autoapprendimento con sensore di umidità Euro 425,00

External automatic speed regulator with humidity sensor Euro 425,00

#### Filtri/filters :

a (400x400) - b (500x400)  
c (400x500) - d (500x500)

aluminOX

**CAPPE SPECIALI  
SU UTENZE**

*SPECIAL LINE  
HOODS*



Costruzione inox AISI 304 18/10 satinatura scotch-brite. Assemblata tramite saldatura continua delle giunzioni completamente ribordata anche nelle parti interne. Rubinetto Scarico. Canalina perimetrale raccogli condensa. Filtri antigrasso a labirinto in AISI 430. A richiesta filtri antigrasso a reti incrociate in AISI 304 18/10. Ideali per cotture particolarmente gravose.

*Fully welded AISI 304 Stainless Steel structure with Scotch-Brite satin finish. Drain tap. Perimetric canal for condensate collection. Baffle filters. Extractor fan with adjustable 1 -phase motor. Hoods dimensions are not binding. Each model can be made up, following the client's needs. Adapted to be placed on the toughest cooking.*

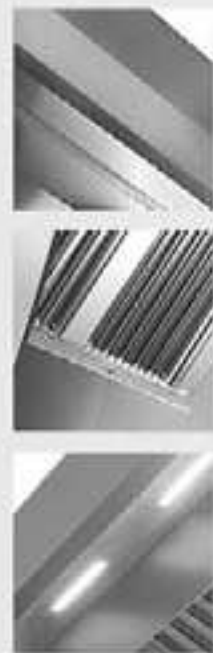

## CAPPA A PARETE CON PARATIE KFG Serie 100

**KITCHEN EQUIPMENT MOUNTING HOODS**

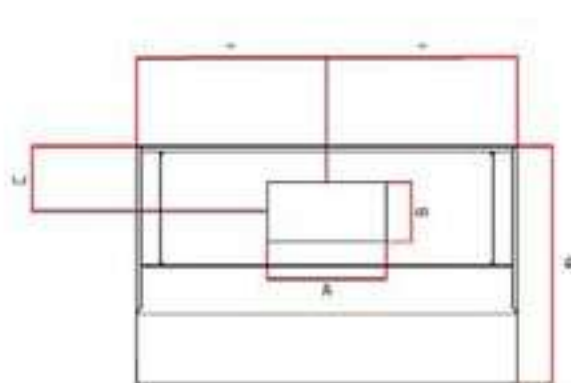
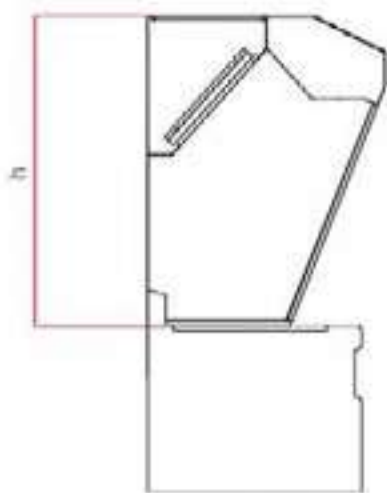

**Serie 100**

Modelli Models	304 €	Dim. P x L x h mm	AxB mm	C mm	Peso Kg Weight Kg	Volume MC/H*	LED
KFG 10/8	1.529,00	1000x800x1300	300x250	250	31	1150	200,00
KFG 10/12	1.686,00	1000x1200x1300	400x250	250	34	1750	200,00
KFG 10/16	1.922,00	1000x1600x1300	500x250	250	37	2300	270,00



**CARATTERISTICHE COSTRUTTIVE:**

La cappa KFG è una cappa adatta per essere posizionata prettamente sulle cotture più gravose (griglia, pietralavica, friggitrici). È costruita in acciaio inox AISI 304, con doppie paratie laterali. Questo modello può essere fornito anche compensato.

**In dotazione:**

- Filtri a labirinto
- Canalina perimetrale a tenuta e collettore condensa 1/2"
- Lunghezze diverse = prezzo delle cappe con lunghezze immediatamente superiori (KFG 10/10 = KFG 10/12)

**Note:**

Per gli accessori vedi le pagine specifiche. Imballo pluriball con angolari in polistirolo compresi nel prezzo.

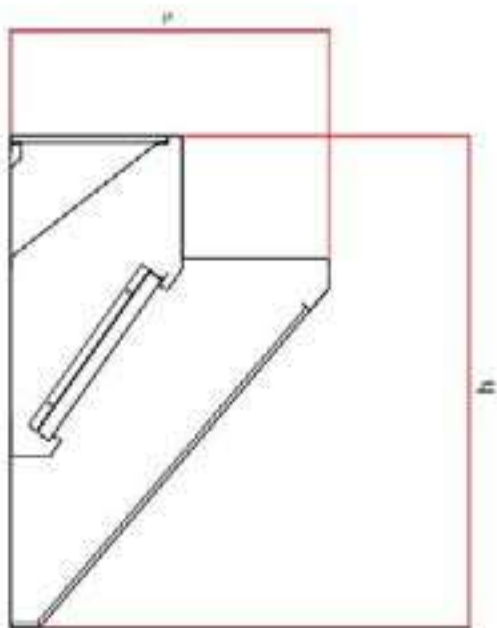

**CONSTRUCTION CHARACTERISTICS:**

The KFG hood is a hood adapted to be placed purely on the toughest cooking (grill, lava stone, fryers). It's made of stainless steel AISI 304, with double side walls. This model can be supplied compensated.

**Supplied:**

- Baffle filters
- Condensate draining 1/2"
- Other lengths = price of hoods w/next lengths up (KFG 10/10 = KFG 10/12)

**Notes:**

For the accessories please see the relative pages. Bubble wrap packaging with polystyrene corners included.

Portata media definita con velocità di passaggio sottocappa 0,4 m/sec.

**Filtri/filters :**

a (400x400) - b (500x400)  
 c (400x500) - d (500x500)

**Serie 65**

Modelli Models	304 €	Dim. P x L x h mm	AxB mm	C mm	Filtri n° Filters n°	Peso Kg Weight Kg	Volume MC/H*	LED
KFG2 6,5/12	1.401,00	1210x650x1000	300x250	250	2a	32	1130	200,00
KFG2 6,5/14	1.588,00	1610x650x1000	300x250	250	3c	41	1500	200,00
KFG2 6,5/16	1.796,00	2010x650x1000	400x250	250	3c	49	1880	270,00
KFG2 6,5/20	1.843,00	2410x650x1000	400x250	250	4c	58	2255	270,00
KFG2 6,5/24	2.187,00	2810x650x1000	500x250	250	5c	66	2630	270,00

aluminOX

**CAPPE A COMPENSAZIONE**  
*COMPENSATION HOODS*



Le cappe di questa serie sono state progettate e realizzate per garantire una ridotta depressione degli ambienti con conseguente diminuzione dei costi di climatizzazione. Grazie all'effetto induttivo presentano una migliore captazione dei fumi. Costruzione monoblocco o a compensazione modulare. Interamente realizzate in acciaio inox AISI 304 con finitura scotch brite. Assemblate tramite saldatura continua delle giunzioni, con bordi ripiegati anche nelle parti interne. Canalina perimetrale di raccolta condensa con rubinetto di scarico 1/2". Illuminazione integrata con moduli LED IP68. Filtri a labirinto in acciaio inox.

*The hoods of this series have been designed and built to guarantee reduced room depression with consequent reduction in air conditioning costs. Thanks to the inductive effect they present a better fume collection. Monoblock or modular compensation construction. Entirely made of AISI 304 stainless steel with scotch brite finish. Assembled by fully welding of the joints, with edges folded even in the internal parts. Condensate collection perimeter duct with 1/2 "drain tap. Integrated lighting with LED modules IP68. Labyrinth filters in stainless steel.*



## CAPPA A COMPENSAZIONE A PARETE MOD. KPR Serie 110 / 130 / 150

*WALL COMPENSATION HOODS KPR LINE*

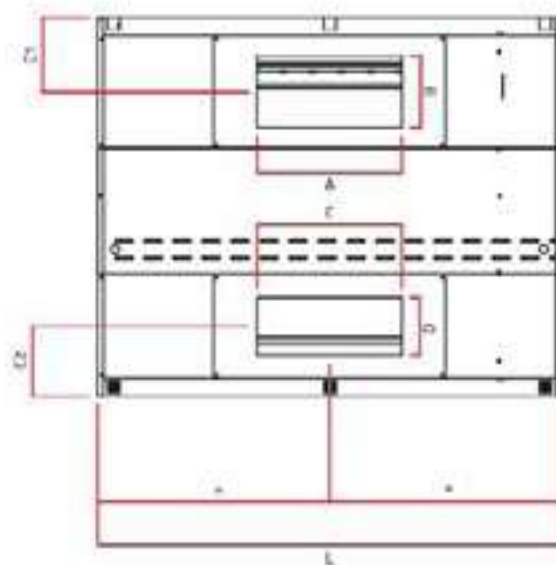
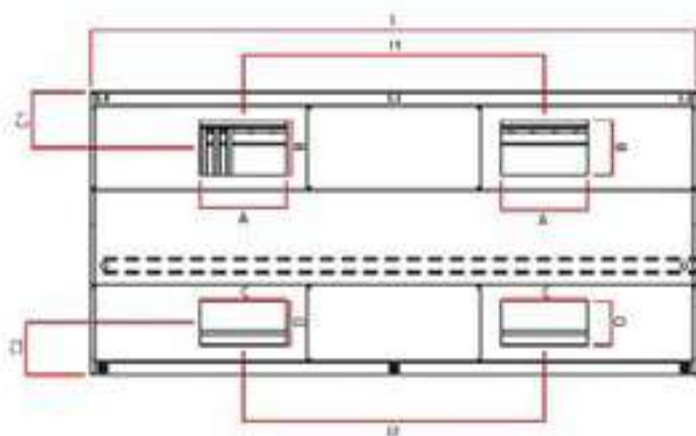



## LISTINO TECNICO Cappe a compensazione

### TECHNICAL PRICELIST Compensation hoods

#### Serie 110

Modelli Models	304 €	Dim. P x L x h mm	AxB mm	CxD mm	c1 mm	c2 mm	l1 mm	l2 mm	Filtri n° Filters n°	Peso Kg Weight Kg	Volume asp. MC/H*
KPR 11/12	2.518,00	1100x1200x500	400x250	400x200	190	190			2d	49	1900
KPR 11/14	2.657,00	1100x1400x500	400x250	400x200	190	190			3c	56	2200
KPR 11/16	2.801,00	1100x1600x500	500x250	500x200	190	190			3c	61	2550
KPR 11/18	2.943,00	1100x1800x500	500x250	500x200	190	190			3d	68	2850
KPR 11/20	3.200,00	1100x2000x500	600x250	600x200	190	190			4c	74	3200
KPR 11/22	3.372,00	1100x2200x500	600x250	600x200	190	190			4c	81	3500
KPR 11/24	3.520,00	1100x2400x500	700x250	700x200	190	190			4d	87	3800
KPR 11/26	3.744,00	1100x2600x500	700x250	700x200	190	190			4d	94	4120
KPR 11/28	3.925,00	1100x2800x500	400x250x2	400x200x2	190	190	1400	1400	5d	100	4440
KPR 11/30	4.100,00	1100x3000x500	400x250x2	400x200x2	190	190	1500	1500	5d	107	4750
KPR 11/32	4.208,00	1100x3200x500	500x250x2	500x200x2	190	190	1600	1600	5d	113	5070
KPR 11/34	4.420,00	1100x3400x500	600x250x2	600x200x2	190	190	1700	1700	6d	120	5390
KPR 11/36	4.589,00	1100x3600x500	600x250x2	600x200x2	190	190	1800	1800	6d	124	5700
KPR 11/38	4.840,00	1100x3800x500	600x250x2	600x200x2	190	190	1900	1900	6d	133	6020

#### CARATTERISTICHE COSTRUTTIVE:

La cappa a flusso compensato, attraverso l'immissione d'aria indirizzata verso i filtri, garantisce una ridotta depressione degli ambienti con conseguente riduzione dei costi di climatizzazione, migliorando la captazione dei fumi grazie all'effetto induttivo. Costruzione in acciaio inox AISI 304. Esecuzioni speciali su richiesta.

#### In dotazione:

- Filtri a labirinto
- Illuminazione con moduli LED integrate
- Scarico condensa 1/2"
- Lunghezze diverse = prezzo delle cappe con lunghezze immediatamente superiori (KPR 11/13 = KPR 11/14)

#### Note:

Per gli accessori vedi le pagine specifiche. Imballo pluriball con angolari in polistirolo compresi nel prezzo.

#### Serie 130

Modelli Models	304 €	Dim. P x L x h mm	AxB mm	CxD mm	c1 mm	c2 mm	l1 mm	l2 mm	Filtri n° Filters n°	Peso Kg Weight Kg	Volume asp. MC/H*
KPR 13/12	2.580,00	1300x1200x500	400x250	400x200	240	240			2d	54	2250
KPR 13/14	2.775,00	1300x1400x500	400x250	400x200	240	240			3c	61	2620
KPR 13/16	2.943,00	1300x1600x500	500x250	500x200	240	240			3c	69	3000
KPR 13/18	3.111,00	1300x1800x500	500x250	500x200	240	240			3d	77	3370
KPR 13/20	3.328,00	1300x2000x500	600x250	600x200	240	240			4c	84	3750
KPR 13/22	3.453,00	1300x2200x500	600x250	600x200	240	240			4c	91	4120
KPR 13/24	3.667,00	1300x2400x500	700x250	700x200	240	240			4d	98	4500
KPR 13/26	3.817,00	1300x2600x500	700x250	700x200	240	240			4d	105	4870
KPR 13/28	4.052,00	1300x2800x500	400x250x2	400x200x2	240	240	1400	1400	5d	112	5250
KPR 13/30	4.340,00	1300x3000x500	400x250x2	400x200x2	240	240	1500	1500	5d	120	5620
KPR 13/32	4.490,00	1300x3200x500	500x250x2	500x200x2	240	240	1600	1600	5d	128	5990
KPR 13/34	4.615,00	1300x3400x500	600x250x2	600x200x2	240	240	1700	1700	6d	136	6370
KPR 13/36	4.750,00	1300x3600x500	600x250x2	600x200x2	240	240	1800	1800	6d	144	6740
KPR 13/38	4.935,00	1300x3800x500	600x250x2	600x200x2	240	240	1900	1900	6d	152	7120

#### CONSTRUCTION CHARACTERISTICS:

The hood with compensated flow, through air input sent towards the filters, ensures a reduced negative pressure of the environment, with consequent reduction in air conditioning costs and improvement of fume extraction thanks to the inductive effect. Construction in stainless steel AISI 304. Special fabrication on request.

#### Supplied:

- Baffle filters
- Built-in LED lights
- Condensate draining cock 1/2"
- Other lengths = price of hoods w/next lengths up (KPR 11/13 = KPR 11/14)

#### Notes:

For the accessories please see the relative pages. Bubble wrap packaging with polystyrene corners included.

#### Serie 150

Modelli Models	304 €	Dim. P x L x h mm	AxB mm	CxD mm	c1 mm	c2 mm	l1 mm	l2 mm	Filtri n° Filters n°	Peso Kg Weight Kg	Volume asp. MC/H*
KPR 15/12	2.742,00	1500x1200x500	400x250	400x200	290	290			2d	58	2600
KPR 15/14	2.926,00	1500x1400x500	400x250	400x200	290	290			3c	66	3030
KPR 15/16	3.113,00	1500x1600x500	500x250	500x200	290	290			3c	75	3460
KPR 15/18	3.318,00	1500x1800x500	500x250	500x200	290	290			3d	83	3890
KPR 15/20	3.656,00	1500x2000x500	600x250	600x200	290	290			4c	91	4320
KPR 15/22	3.728,00	1500x2200x500	600x250	600x200	290	290			4c	99	4750
KPR 15/24	3.838,00	1500x2400x500	700x250	700x200	290	290			4d	108	5200
KPR 15/26	3.996,00	1500x2600x500	700x250	700x200	290	290			4d	116	5620
KPR 15/28	4.188,00	1500x2800x500	400x250x2	400x200x2	290	290	1400	1400	5d	124	6050
KPR 15/30	4.470,00	1500x3000x500	400x250x2	400x200x2	290	290	1500	1500	5d	132	6480
KPR 15/32	4.633,00	1500x3200x500	500x250x2	500x200x2	290	290	1600	1600	5d	140	6910
KPR 15/34	4.780,00	1500x3400x500	600x250x2	600x200x2	290	290	1700	1700	6d	149	7350
KPR 15/36	4.925,00	1500x3600x500	600x250x2	600x200x2	290	290	1800	1800	6d	157	7780
KPR 15/38	5.210,00	1500x3800x500	600x250x2	600x200x2	290	290	1900	1900	6d	165	8210

Portata media definita con velocità di passaggio sottocappa 0,4 m/sec.

#### Filtri/filters :

450 x 400  
450 x 500



## CAPPA A COMPENSAZIONE CENTRALE MONOBLOCCO MOD. KCR

Serie 160 / 180 / 200

*ISLAND COMPENSATION HOODS KCR LINE*

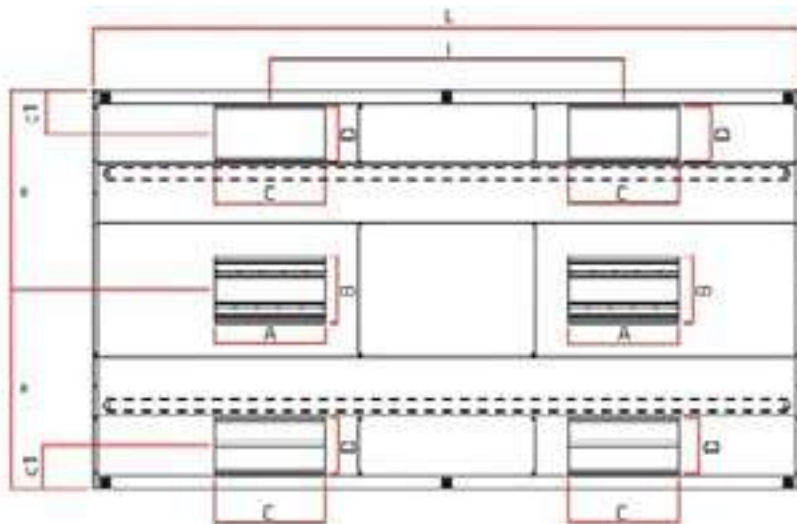
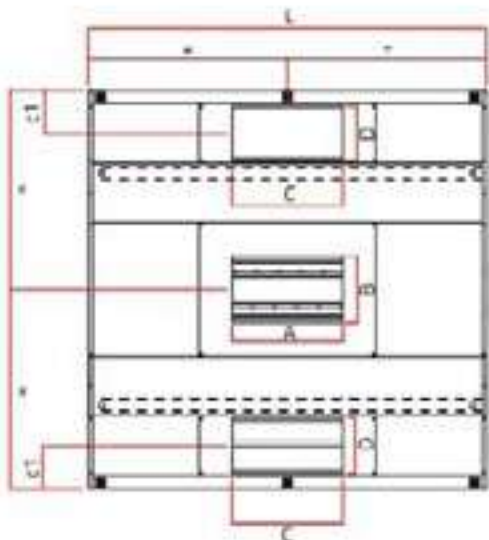
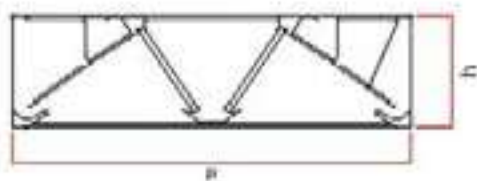

## LISTINO TECNICO Cappe a compensazione

### TECHNICAL PRICELIST Compensation hoods

#### Serie 160

Modelli Models	304 €	Dim. P x L x h mm	AxB mm	CxD mm	l1 mm	l2 mm	Filtri n° Filters n°	Peso Kg Weight Kg	Volume asp. MC/H*
KCR 16/16	3.559,00	1600x1600x500	500x300	500x250			6a	118	3690
KCR 16/18	3.943,00	1600x1800x500	500x300	500x250			6b	130	4150
KCR 16/20	4.415,00	1600x2000x500	600x300	600x250			8a	156	4610
KCR 16/22	4.616,00	1600x2200x500	600x300	600x250			8a	169	5070
KCR 16/24	5.015,00	1600x2400x500	700x300	700x250			8b	182	5530
KCR 16/26	5.219,00	1600x2600x500	700x300	700x250			8b	195	6000
KCR 16/28	5.596,00	1600x2800x500	400x300x2	400x250x2	1400	1400	10b	208	6550
KCR 16/30	6.215,00	1600x3000x500	400x300x2	400x250x2	1500	1500	10b	220	6910
KCR 16/32	6.385,00	1600x3200x500	400x300x2	500x250x2	1600	1600	10b	236	7380
KCR 16/34	6.975,00	1600x3400x500	500x300x2	500x250x2	1700	1700	12b	250	7840
KCR 16/36	7.149,00	1600x3600x500	600x300x2	600x250x2	1800	1800	12b	268	8300
KCR 16/38	7.445,00	1600x3800x500	600x300x2	600x250x2	1900	1900	12b	282	8780

#### CARATTERISTICHE COSTRUTTIVE:

La cappa a flusso compensato, attraverso l'immissione d'aria indirizzata verso i filtri, garantisce una ridotta depressione degli ambienti con conseguente riduzione dei costi di climatizzazione, migliorando la captazione dei fumi grazie all'effetto induttivo. Costruzione in acciaio inox AISI 304. Esecuzioni speciali su richiesta.

#### In dotazione:

- Filtri a labirinto
- Illuminazione con moduli LED integrate
- Scarico condensa 1/2"
- Lunghezze diverse = prezzo delle cappe con lunghezze immediatamente superiori (KCR 16/17 = KCR 16/18)

#### Note:

Per gli accessori vedi le pagine specifiche. Imballo pluriball con angolari in polistirolo compresi nel prezzo.

#### Serie 180

Modelli Models	304 €	Dim. P x L x h mm	AxB mm	CxD mm	l1 mm	l2 mm	Filtri n° Filters n°	Peso Kg Weight Kg	Volume asp. MC/H*
KCR 18/20	5.040,00	1800x2000x500	600x300	600x250			8a	162	5200
KCR 18/22	5.294,00	1800x2200x500	600x300	600x250			8a	175	5700
KCR 18/24	5.586,00	1800x2400x500	700x300	700x250			8b	188	6220
KCR 18/26	5.876,00	1800x2600x500	700x300	700x250			8b	202	6740
KCR 18/28	6.258,00	1800x2800x500	400x300x2	400x250x2	1400	1400	10b	214	7260
KCR 18/30	6.652,00	1800x3000x500	400x300x2	400x250x2	1500	1500	10b	228	7780
KCR 18/32	6.872,00	1800x3200x500	500x300x2	500x250x2	1600	1600	10b	240	8300
KCR 18/34	7.350,00	1800x3400x500	500x300x2	500x250x2	1700	1700	12b	253	8810
KCR 18/36	7.728,00	1800x3600x500	600x300x2	600x250x2	1800	1800	12b	266	9330
KCR 18/38	7.980,00	1800x3800x500	600x300x2	600x250x2	1900	1900	12b	285	9850

#### CONSTRUCTION CHARACTERISTICS:

The hood with compensated flow, through air input sent towards the filters, ensures a reduced negative pressure of the environment, with consequent reduction in air conditioning costs and improvement of fume extraction thanks to the inductive effect. Construction in stainless steel AISI 304. Special fabrication on request.

#### Supplied:

- Baffle filters
- Built-in LED lights
- Condensate draining cock 1/2"
- Other lengths = price of hoods w/next lengths up (KCR 16/17 = KCR 16/18)

#### Notes:

For the accessories please see the relative pages. Bubble wrap packaging with polystyrene corners included.

#### Serie 200

Modelli Models	304 €	Dim. P x L x h mm	AxB mm	CxD mm	l1 mm	l2 mm	Filtri n° Filters n°	Peso Kg Weight Kg	Volume MC/H*
KCR 20/20	5.798,00	2000x2000x500	600x300	600x250			8c	170	5760
KCR 20/22	6.071,00	2000x2200x500	600x300	600x250			8c	183	6340
KCR 20/24	6.344,00	2000x2400x500	700x300	700x250			8d	207	6910
KCR 20/26	6.910,00	2000x2600x500	700x300	700x250			8d	210	7490
KCR 20/28	7.196,00	2000x2800x500	400x300x2	400x250x2	1400	1400	8d	222	8070
KCR 20/30	7.402,00	2000x3000x500	400x300x2	400x250x2	1500	1500	10d	236	8640
KCR 20/32	7.600,00	2000x3200x500	500x300x2	500x250x2	1600	1600	10d	248	9220
KCR 20/34	7.876,00	2000x3400x500	500x300x2	500x250x2	1700	1700	12d	265	9790
KCR 20/36	8.090,00	2000x3600x500	600x300x2	600x250x2	1800	1800	12d	274	10370
KCR 20/38	8.298,00	2000x3800x500	600x300x2	600x250x2	1900	1900	12d	293	10950

Portata media definita con velocità di passaggio sottocappa 0,4 m/sec.

#### Filtri/filters :

a (400x400) - b (500x400)  
c (400x500) - d (500x500)



## CAPPA A COMPENSAZIONE MODULARE MOD. KCR-D

Serie 220 / 260 / 300

*WALL COMPENSATION HOODS KCRD LINE*

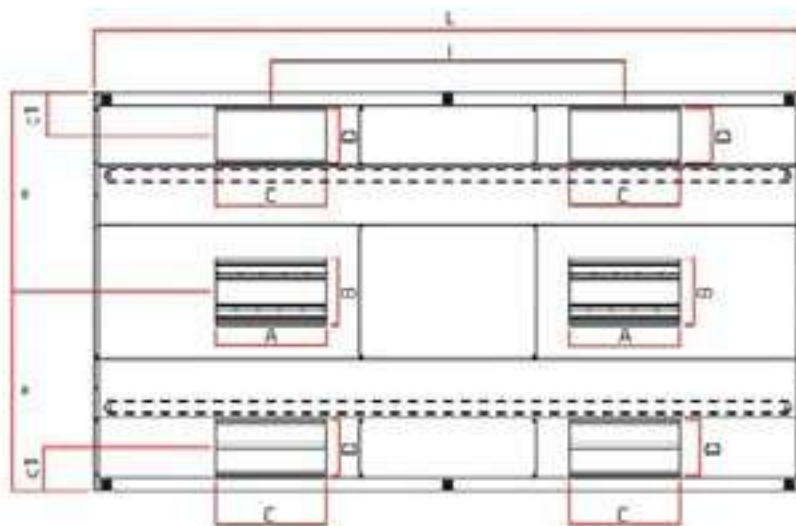
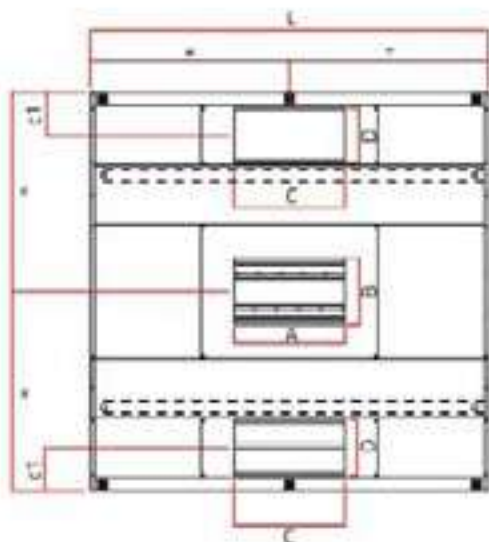
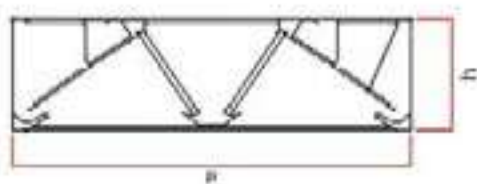

## LISTINO TECNICO Cappe a compensazione

TECHNICAL PRICELIST Compensation hoods

### Serie 220

Modelli Models	304 €	Dim. P x L x h mm	AxB mm	CxD mm	I1 mm	I2 mm	Filtri n° Filters n°	Peso Kg Weight Kg	Volume asp. MC/H*
KCR-D 22/24	7.130,00	2200x2400x500	400x300x2	400x250x2			8d	312	7630
KCR-D 22/26	7.578,00	2200x2600x500	400x300x2	400x250x2			8d	334	8240
KCR-D 22/28	7.940,00	2200x2800x500	400x300x2	400x250x2	1400	1400	10d	356	8890
KCR-D 22/30	8.290,00	2200x3000x500	400x300x2	400x250x2	1500	1500	10d	375	9500
KCR-D 22/32	8.678,00	2200x3200x500	500x300x2	500x250x2	1600	1600	10d	390	10150
KCR-D 22/34	9.016,00	2200x3400x500	500x300x2	500x250x2	1700	1700	12d	418	10800
KCR-D 22/36	9.268,00	2200x3600x500	600x300x2	600x250x2	1800	1800	12d	434	11400
KCR-D 22/38	9.770,00	2200x3800x500	600x300x2	600x250x2	1900	1900	12d	475	12000

#### CARATTERISTICHE COSTRUTTIVE:

La cappa a flusso compensato modulare, attraverso l'immissione d'aria indirizzata verso i filtri, garantisce una ridotta depressione degli ambienti con conseguente riduzione dei costi di climatizzazione, migliorando la captazione dei fumi grazie all'effetto induttivo. Costruzione in acciaio inox AISI 304. Esecuzioni speciali su richiesta.

#### In dotazione:

- Filtri a labirinto
- Illuminazione con moduli LED integrate
- Scarico condensa 1/2"
- Lunghezze diverse = prezzo delle cappe con lunghezze immediatamente superiori (KCR-D 22/25 = KCR-D 22/26)

#### Note:

Per gli accessori vedi le pagine specifiche. Imballo pluriball con angolari in polistirolo compresi nel prezzo.

### Serie 260

Modelli Models	304 €	Dim. P x L x h mm	AxB mm	CxD mm	I1 mm	I2 mm	Filtri n° Filters n°	Peso Kg Weight Kg	Volume asp. MC/H*
KCR-D 26/24	7.434,00	2600x2400x500	400x300x2	400x250x2			8d	314	9000
KCR-D 26/26	7.724,00	2600x2600x500	400x300x2	400x250x2			8d	358	9750
KCR-D 26/28	8.194,00	2600x2800x500	400x300x2	400x250x2	1400	1400	10d	400	10500
KCR-D 26/30	8.770,00	2600x3000x500	400x300x2	400x250x2	1500	1500	10d	422	11200
KCR-D 26/32	9.070,00	2600x3200x500	500x300x2	500x250x2	1600	1600	10d	444	11980
KCR-D 26/34	9.230,00	2600x3400x500	500x300x2	500x250x2	1700	1700	12d	468	12740
KCR-D 26/36	9.590,00	2600x3600x500	600x300x2	600x250x2	1800	1800	12d	472	13500
KCR-D 26/38	9.870,00	2600x3800x500	600x300x2	600x250x2	1900	1900	12d	498	14250

#### CONSTRUCTION CHARACTERISTICS:

The modular hood with compensated flow, through air input sent towards the filters, ensures a reduced negative pressure of the environment, with consequent reduction in air conditioning costs and improvement of fume extraction thanks to the inductive effect. Construction in stainless steel AISI 304. Special fabrication on request.

#### Supplied:

- Baffle filters
- Built-in LED lights
- Condensate draining cock 1/2"
- Other lengths = price of hoods w/next lengths up (KCR-D 22/25 = KCR-D 22/26)

#### Notes:

For the accessories please see the relative pages. Bubble wrap packaging with polystyrene corners included.

### Serie 300

Modelli Models	304 €	Dim. P x L x h mm	AxB mm	CxD mm	I1 mm	I2 mm	Filtri n° Filters n°	Peso Kg Weight Kg	Volume MC/H*
KCR-D 30/24	7.776,00	3000x2400x500	400x300x2	400x250x2			8d	324	10350
KCR-D 30/26	8.095,00	3000x2600x500	400x300x2	400x250x2			8d	354	11200
KCR-D 30/28	8.476,00	3000x2800x500	400x300x2	400x250x2	1400	1400	10d	376	12090
KCR-D 30/30	9.150,00	3000x3000x500	400x300x2	400x250x2	1500	1500	10d	398	12960
KCR-D 30/32	9.426,00	3000x3200x500	500x300x2	500x250x2	1600	1600	10d	422	13800
KCR-D 30/34	9.750,00	3000x3400x500	500x300x2	500x250x2	1700	1700	12d	444	14680
KCR-D 30/36	10.024,00	3000x3600x500	600x300x2	600x250x2	1800	1800	12d	468	15550
KCR-D 30/38	10.515,00	3000x3800x500	600x300x2	600x250x2	1900	1900	12d	512	16400

Portata media definita con velocità di passaggio sottocappa 0,4 m/sec.

#### Filtri/filters :

- 450 x 400
- 450 x 500

# NUOVE TECNOLOGIE

## *New Technologies*

### SISTEMI DI ABBATTIMENTO

La necessità di trattare correttamente l'area prodotta della cottura di alimenti nelle cucine professionali prima della sua espulsione all'esterno è stata fino ad ora uno degli aspetti più difficili da risolvere nella realizzazione di impianti di aspirazione, specialmente nelle situazioni in cui non è possibile installare una canna fumaria secondo le indicazioni normative vigenti. Per fare fronte alle diverse esigenze degli operatori, la nostra azienda si è concentrata su vari fronti impiegando le più avanzate tecnologie disponibili per offrire soluzioni all'avanguardia tuttavia di facile utilizzo e manutenzione. L'installazione di moduli trattanti quali lampade UV-C+Ozono e sistemi di condensazione termica a freddo in abbinamento a filtri classici come i carboni attivi permettono la realizzazione di impianti integrati ad alta efficienza con espulsione delle fumane senza la necessità di installazione di canne fumarie a colmo del tetto. Ogni prodotto soddisfa determinate esigenze degli operatori del settore perciò la nostra azienda, nell'insieme delle scelte possibili, sarà a supporto dei tecnici specializzati per identificare al meglio la soluzione che più si adatta al rispetto degli obblighi imposti dagli uffici competenti.

### ODOUR CONTROL SYSTEMS

*The need to properly treat the cooking smell of food in professional kitchens before it is expelled to the outside has been one of the most difficult aspects to solve in the construction of extraction systems, especially in situations where it is not possible to install an external duct in accordance with the current Italian regulations. To meet the different needs of the operators, our company has focused on various fronts by using the most advanced technologies available to offer the best solutions that are easy to use and maintain. The installation of treatment modules such as UV-C + Ozone lamps and cold thermal condensation systems in combination with classic filters such as activated carbon allow the creation of integrated high-efficiency systems with the expulsion of fumes without the need for duct installation at the top of the roof. Each product meets certain needs of the operators of the sector, therefore our company, in the set of possible choices, will be in support of the specialized technicians to better identify the solution that best suits the obligations imposed by the competent offices.*

aluminOX





# TECNOLOGIA LAMPAD UV-C+OZONO

Per il trattamento e  
la sanificazione delle fumane

## UV-C+OZONE LAMPS

*For the treatment and sanification of the fumes*

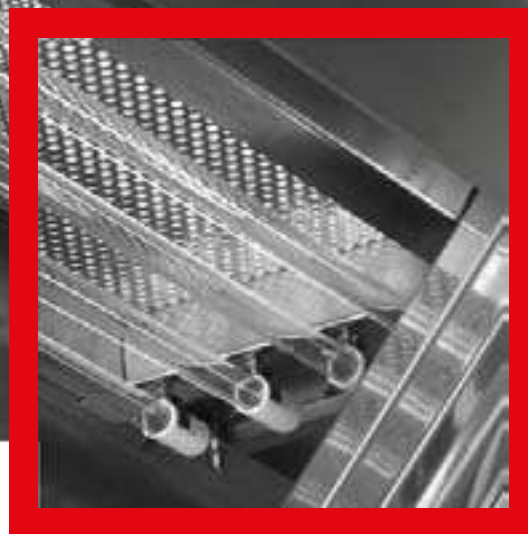

La necessità di trattare correttamente l'aria prodotta dalla cottura di alimenti nelle cucine professionali prima della sua espulsione all'esterno è stata fino ad ora uno degli aspetti più difficili da risolvere nella realizzazione di impianti di aspirazione, specialmente nelle situazioni in cui non è possibile installare una canna fumaria secondo le indicazioni normative vigenti.

Il nuovo sistema di lampade Aluminox UV-C + Ozono, installato all'interno delle nostre cappe sia a semplice aspirazione che a compensazione, è la soluzione ideale per risolvere le problematiche dovute alla mancanza di una canna fumaria che termini a colmo del tetto, permettendo una efficace neutralizzazione degli odori e la sanificazione e igienizzazione dei condotti di espulsione. L'effetto delle lampade Aluminox UV-C + Ozono è realizzato tramite l'emissione di raggi UV-C e dalla produzione di ozono attivo O<sub>3</sub>. L'azione fortemente ossidante dell'ozono abbinato all'UV-C ossida le macromolecole organiche prodotte dalla cottura di alimenti, riducendole a molecole più semplici che possono essere espulse senza generare odori e inquinamento.

A seconda della tipologia di cottura presente e del volume di fumane prodotte, il sistema Aluminox UV-C+Ozono offre due diverse opzioni:

- Cappa con lampade UV-C + Ozono a bassa pressione ad amalgama di mercurio
- Cappa con lampade UV-C + Ozono a bassa pressione a vapori di mercurio

Ogni unità di lampade è dotata di controller programmabile con diversi indicatori utili per l'operatore tra i quali:

- lampade funzionanti
- allarme guasti ecc.

Prezzi su richiesta

*The need to correctly treat the air produced by cooking food in professional kitchens before its expulsion to the outside has been, until now, one of the most difficult aspects to solve in the construction of vacuum systems, especially in situations where it is not possible to install an external chimney according to the regulations in force.*

*The new system of lamps Aluminox UV-C + Ozone, installed inside our hoods both with simple extraction and with compensation, is the ideal solution to solve the problems due to the lack of a chimney that ends at the top of the roof, allowing effective neutralization of odors and sanitization of expulsion ducts. The effect of the Aluminox UV-C + Ozone lamps is achieved through the emission of UV-C rays and the production of active ozone O<sub>3</sub>. The strongly oxidizing action of ozone combined with UV-C oxidizes organic macromolecules produced by cooking foods, reducing them to simpler molecules that can be expelled without generating odors and pollution.*

*Depending on the type of cooking equipment and the volume of fumes produced, the Aluminox UV-C + Ozone system offers two different options:*

- Hood with low pressure mercury amalgam UV-C + Ozone lamps
- Hood with low pressure mercury vapor UV-C + Ozone lamps

*Each unit of lamps is equipped with a programmable controller with various indicators useful for the operator, among which:*

- working lights
- faulty alarms etc.

**Prices on request**



## LISTINO TECNICO Tecnologia lampade UV-C +Ozono

TECHNICAL PRICELIST UV-C+Ozone lamps

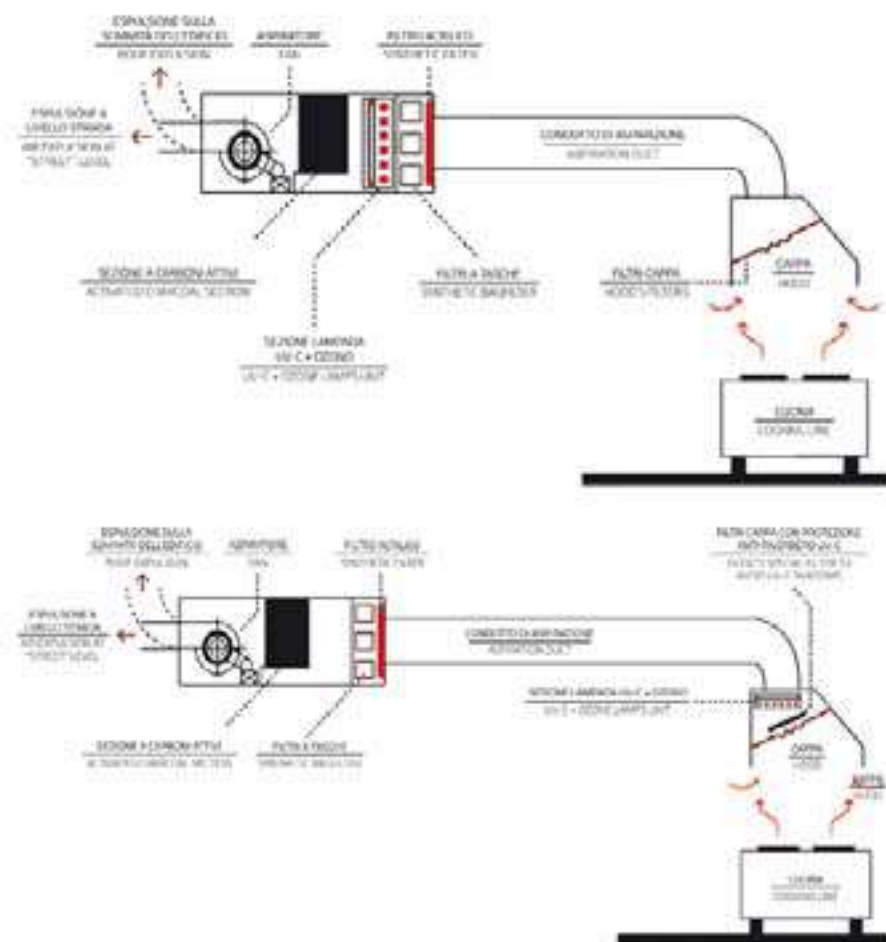

### BENEFICI UTILIZZO LAMPADINE ALUMINOX UV-C+OZONO

#### Neutralizzazione degli odori

Considerevole riduzione degli odori nell'estrazione dell'aria delle cucine.

#### Igiene

Riduzione di germi (muffe e batteri) sui depositi di grasso con i loro problemi igienici connessi.

#### Riduce l'uso di agenti e detersivi chimici

Il trattamento con lampade UV-C non provoca nessun inquinamento, come invece accadrebbe con i prodotti detersivi chimici.

#### Riduce i costi di manutenzione e gli interventi

La pulizia è necessaria per rimuovere i depositi di grasso e unto e dev'essere fatta ad intervalli regolari, con determinate attrezzature, impiegando tempo e denaro. L'installazione di cappe con lampade Aluminox UV-C+Ozono diminuisce considerevolmente i costi di manutenzione degli impianti di aspirazione. Inoltre l'uso di agenti chimici, se aggressivi per la pulizia, può provocare diversi problemi ai materiali, specialmente nelle vecchie condotte.

#### Considerevole è anche il risparmio economico garantito dai minor interventi di sostituzione dei componenti:

- durata lampade Aluminox UV-C + Ozono tra 9.000 e 12.000 ore di lavoro
- telaio in acciaio inox Aisi 304
- quadro comando con tecnologia di gestione e sostituzione facilitata.

#### Protezione da incendi

L'utilizzo del sistema Aluminox UV-C + Ozono attraverso l'effetto di sanificazione e riduzione del deposito in canna fumaria, comporta la riduzione dei depositi di grasso (altamente infiammabili) all'interno delle pareti delle condotte di estrazione.

### BENEFITS IN THE USING OF ALUMINOX UV-C+OZONE LAMPS

#### Neutralization of odors/smell

Considerable reduction of odors in the extraction of kitchen fumes.

#### Hygiene

Significant reduction of germs (molds, bacteria etc.) on fat deposits with the consequent hygiene related problems.

#### Reduces the use of chemical agents and detergents

The treatment with UV-C+Ozone lamps does not cause any pollution as it would happen with chemical cleaning products.

#### Reduces maintenance costs and interventions

Cleaning is necessary to remove fat and grease deposits and must be done at regular intervals, with certain equipment, using time and money. The installation of hoods with Aluminox UV-C + Ozone lamps decreases considerably the maintenance costs of the extraction systems as permits a more clean hood and duct. Moreover, the use of chemical agents, if aggressive for cleaning, can cause various problems to the materials, especially in the old pipes.

#### Economic savings are also significant from minor parts replacement interventions:

- duration of Aluminox UV-C + Ozone lamps between 9,000 and 12,000 working hours
- Aisi 304 stainless steel frame
- control panel with easy management and replacement technology.

#### Fire protection

The use of the Aluminox UV-C + Ozone system through the effect of sanitification and reduction of the flue deposit, involves the reduction of fat deposits (highly inflammable) inside the walls of the extraction pipes.

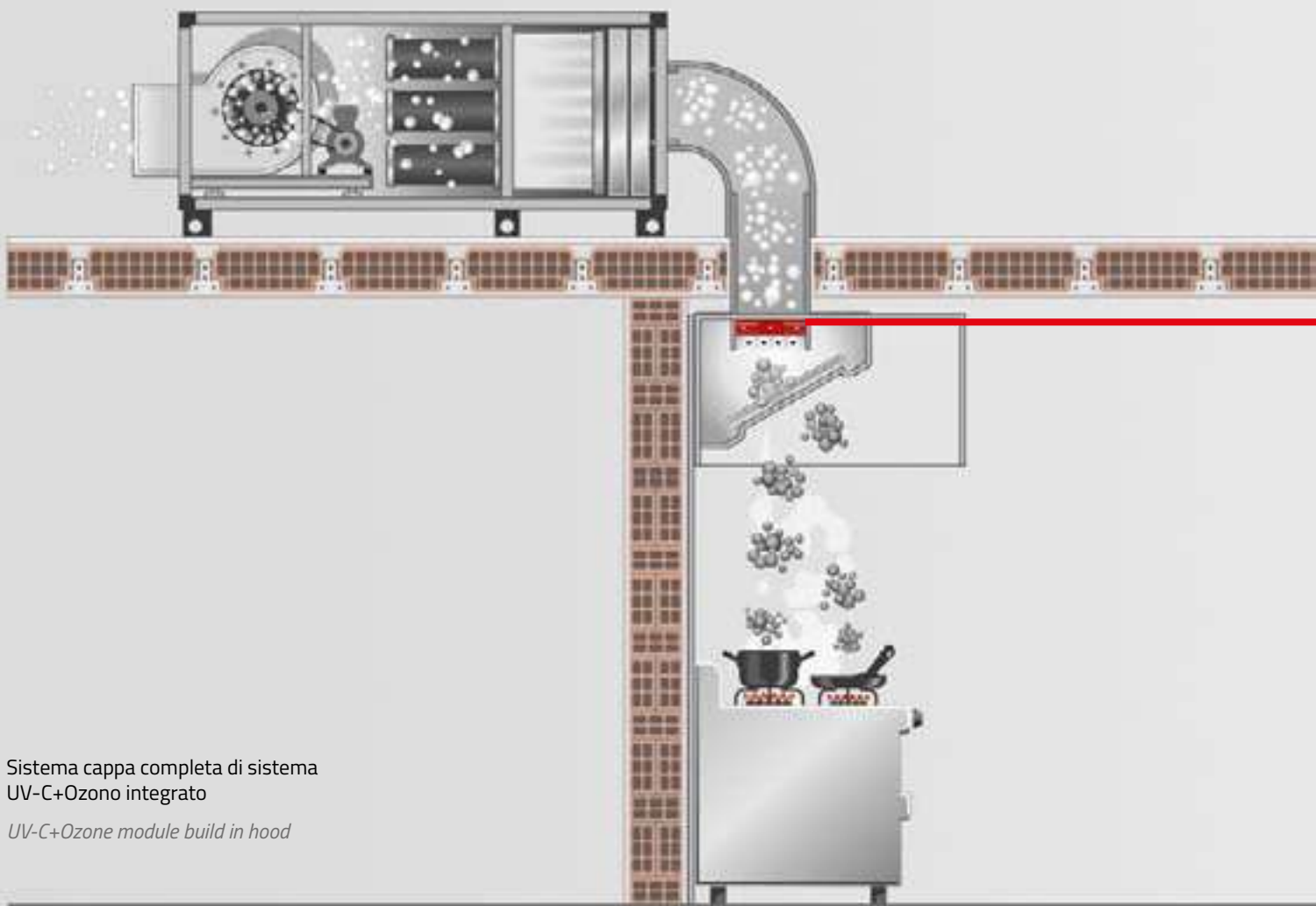

Sistema cappa completa di sistema UV-C+Ozono integrato

*UV-C+Ozone module build in hood*

#### **APPLICAZIONE DELLA TECNOLOGIA UV-C**

Il modulo UV-C+Ozono può essere installato all'interno della cappa, sia tradizionale a semplice aspirazione sia a compensazione intervenendo sulla stessa in modo da garantire massima sicurezza a tutti gli operatori in cucina.

Le nostre cappe con installate lampade Uv-C+Ozono sono "diverse" dalle cappe tradizionali in quanto sono dotate di diversi sistemi di sicurezza che, insieme al modulo di gestione delle lampade UV-C+Ozono permettono un impiego sicuro da parte degli operatori.

Se possibile, l'installazione in cappa è da preferire in quanto permette un'intervento immediato dei raggi UV-C già all'interno del vano filtri e il rilascio dell'ozono attivo in canna fumaria in tutto il tratto iniziale dove, solitamente si deposita buona parte del particolato organico prodotto con la cottura degli alimenti.

L'individuazione del numero di moduli UV-C+Ozono dipende principalmente dalla portata teorica da trattare e dalla tipologia di cotture poste sotto cappa.

Suggeriamo di confrontarsi con il nostro ufficio tecnico per un consulto e una valutazione di ogni specifico impianto.

#### **APPLICATION OF UV-C TECHNOLOGY**

*The UV-C + Ozone module can be installed inside the hood, either traditional with simple suction or with compensation by intervening on it in order to guarantee maximum safety for all operators in the kitchen.*

*Our hoods with UV-C + Ozone lamps installed are "different" from traditional hoods as they are equipped with different safety systems which, together with the management module of UV-C + Ozone lamps, allow the safe use by operators.*

*If possible, the installation in the hood is to be preferred as it allows immediate intervention of the UV-C rays already inside the filter compartment and the release of the active ozone in the flue throughout the initial section where it usually settles much of the organic particulate produced by cooking food.*

*The identification of the number of UV-C + Ozone modules depends mainly on the theoretical flow rate to be treated and on the type of cooking placed under the hood.*

*We suggest that you contact our technical office for a consultation and evaluation of each specific system.*

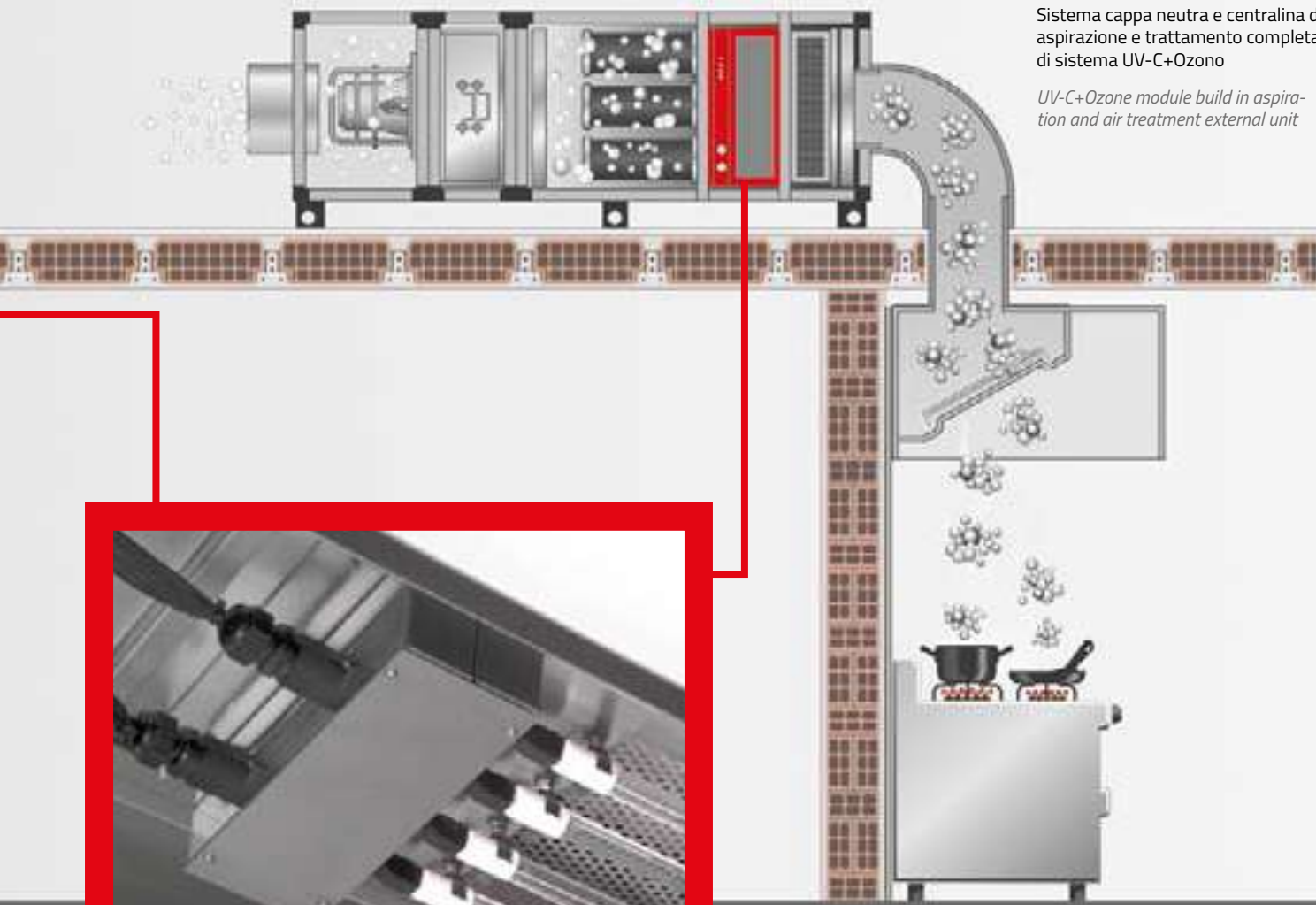

Sistema cappa neutra e centralina di aspirazione e trattamento completa di sistema UV-C+Ozono

*UV-C+Ozone module build in aspiration and air treatment external unit*

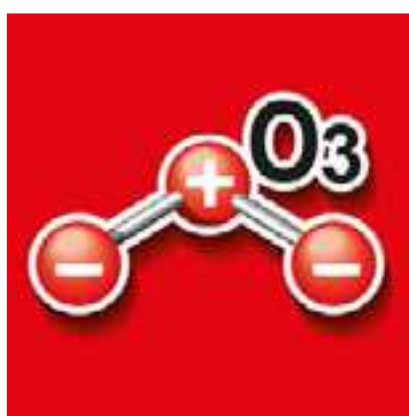

Specificiamo che la tecnologia lampade UV-C+Ozono può essere installata nella quasi totalità delle cappe di nostra produzione.

La richiesta di installazione lampade UV-C+Ozono deve essere comunicata in fase d'ordine poiché non è possibile predisporre una corretta configurazione della cappa a posteriori.

Il nostro ufficio tecnico vi seguirà per valutare la migliore configurazione in base alle specifiche del singolo impianto.

*We specify that UV-C + Ozone lamp technology can be installed in almost all of the hoods we produce. The request to install UV-C + Ozone lamps must be communicated on order as it is not possible to prepare a correct configuration of the hood afterwards.*

*Our technical department will follow you to evaluate the best configuration based on the specifications of the individual system.*



## CENTRALE A CARBONI ATTIVI CON SISTEMA ALTA EFFICIENZA FILTRANTE UV-C + OZONO

**ACTIVATED CARBON POWER PLANT WITH HIGH EFFICIENCY UV-C + OZONE FILTERING System**

La nuova unità filtrante MCCUV è espressamente concepita per il trattamento degli inquinanti dei condotti di scarico delle cucine industriali come i vapori grassi e oleosi e provvede efficacemente all'eliminazione degli odori. Con le sue unità filtranti integrati a bassa perdita di carico, garantisce un'alta efficienza di filtrazione e un notevole risparmio energetico.

*The new MCCUV filter unit is expressly designed for the treatment of pollutants in the exhaust ducts of industrial kitchens such as greasy and oily vapors and effectively eliminates odors.*

*With its integrated filter units with low pressure drop, it guarantees high filtration efficiency and significant energy savings.*

### MCCUV

#### Descrizione:

Gruppo di filtrazione e deodorizzazione aria composto da ventilatore plug fan a pale rovesce ad alte prestazioni con elettronica a bordo.

Pre-filtro a celle metalliche ondulate (EN779 G2 - EUROVENT EU2 - Arrestanza media ASHRAE 52.1.1992 Am 75%), filtro a tasche in micro-fibra di vetro (EN779 F9 - EUROVENT EU9 - Efficienza media ASHRAE 52.1992 Em 95%), cilindri con carbone vegetale attivo in cilindretti tipo 2047/C, Sistema Filtrante UV-C + Ozono con controller touchscreen di tipo capacitivo per accensione/spengimento/controllo ventilante/ sistema UV-C/luci cappa e sistema autopulente lampade UV ad ogni accensione/spengimento macchina.

Telaio in profilato di alluminio: doppia pannellatura in lamiera zincata interno e acciaio inox esterno con isolante frapposto.

Blocco ventilante e Gruppo Filtri separabili.

Il sistema può essere integrato con un Blocco Filtro elettrostatico dedicato, interposto tra ventilante e Gruppo Filtri.

### MCCUV

#### Description:

Aspiration and deodorization unit completed with high performance backward blade EC plug-fan and triple filtration section composed by: pleated metal cell filter (EN779 G2 - EUROVENT EU2 - Average gravimetric efficiency ASHRAE 52.1.1992 Am 75%), pleated glass-microfiber bag filter (EN779 F9 - EUROVENT EU9 - Average efficiency ASHRAE 52.1992 Em 95%), cylinders with activated carbon in cylinders type 2047 / C and UV-C + Ozone module with touchscreen controller with multiple function: on/off fan control / UV-C system / hood lights and self-cleaning UV lamps system each time the machine is turned on / off.

Housing case with aluminum profile frame and double panels: internal galvanized sheet metal and external stainless steel with insulating material interposed.

Divisible fan block and filter unit. The system can be integrated with a dedicated electrostatic filter block, placed between the fan and the filter unit.

**LISTINO TECNICO** Tecnologia lampade UV-C + Ozono  
**TECHNICAL PRICELIST** UV-C+Ozone lamps

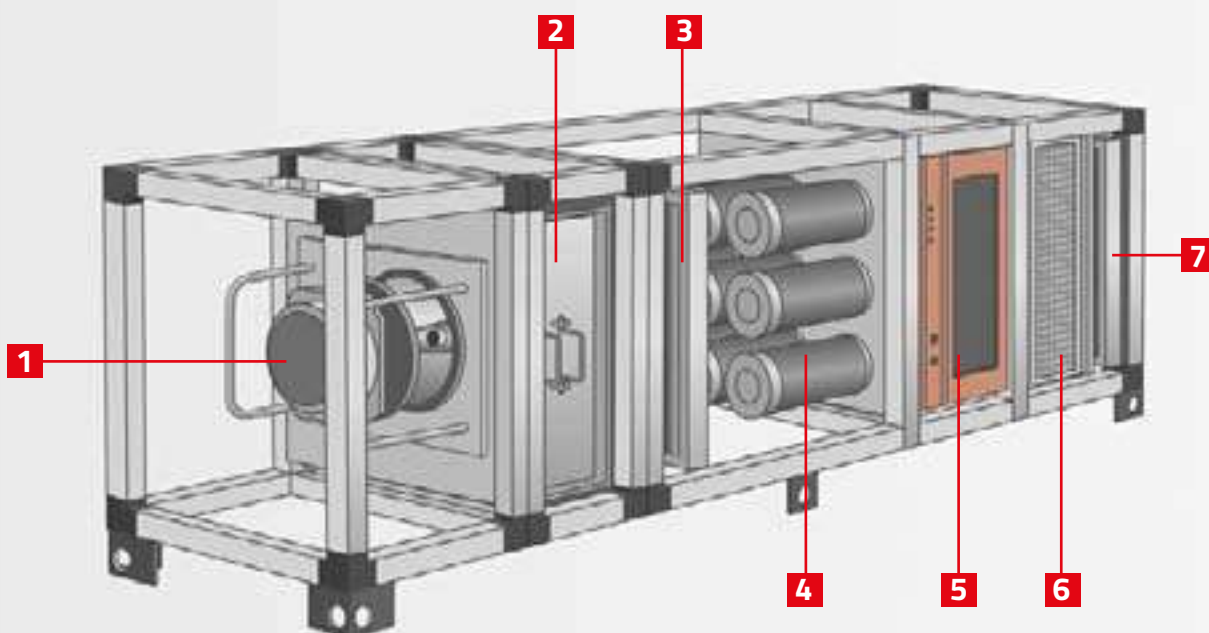

1. Ventilatore con controllo elettronico della potenza 2. Blocco Filtro elettrostatico 3. Pre-filtro a celle metalliche ondulate 4. Cilindri con carbone vegetale attivo 5. Sistema Filtrante UV-C + Ozono con controller touchscreen 6. Filtro a tasche rigido cat. F9 7. Filtro sintetico cat. F7

**Blocco Ventilatore Plug Fan + Blocco Gruppo Filtro (Metallico G2 + Tasche F9 + Sistema UV + Carboni Attivi)**  
**Plug Fan Block + Filter Group Block (Metallic G2 + F9 pockets + UV system + Activated Carbon)**

Modello Model	m3/h	N°Cil N°Cyl	HST (mmCa)	KW	A	V	Hz	L mm	P mm	H mm	Kg	Entrata/Uscita In/Out (ø mm)	Prezzo €
MCCUV30	3000	9	516	1,8	2,8	380/480	56/60	670	2400	750	150	350	12.347,22
MCCUV45	4500	14	516	2,7	4,1	380/480	56/60	980	2400	750	200	450	15.453,47
MCCUV60	6000	18	516	3,8	5,8	380/480	56/60	1280	2500	750	300	500	17.290,67
MCCUV75	7500	23	516	3,8	5,8	380/480	56/60	1500	2500	750	350	550	19.318,92
MCCUV90	9000	28	516	4,5	6,8	380/480	56/60	/	2650	/	400	600	20.396,42

**Blocco Filtro Elettrostatico**  
**Electrostatic Filter Block**

Modello Model	m3/h	Classe (*)Filtrazione Filtration Class (*)	Perdita di carico (Pa) Pressure Drop	W	Classe Energetica Energy Rating	V	Hz	L mm	P mm	H mm	Kg	Prezzo €
MCCUV30-E30	3000	E11/F9/F8	64	16	A+	230	50	670	500	750	19	4.387,45
MCCUV45-E45	4500	E11/F9/F8	64	25	A+	230	50	980	500	750	29	6.616,85
MCCUV60-E60	6000	E11/F9/F8	64	32	A+	230	50	1280	500	750	38	8.108,85
MCCUV75-E75	7500	E11/F9/F8	64	41	A+	230	50	1500	500	750	45	10.282,48
MCCUV90-E90	9000	E11/F9/F8	64	41	A+	230	50	/	500	/	48	11.325,23

(\*) In riferimento alla percentuale di portata massima sfruttata - (\*)Filtration efficiency class compared to the max airflow capacity used:

40% portata - ePM<sub>1</sub>, 95% - EN1822 E11

65% portata - ePM<sub>1</sub>, 90% - EN779 F9

100% portata - ePM<sub>1</sub>, 70% - EN779 F8



## CAPPA FORNI GASTRONOMIA MOD. KFA-G-UV elettrici e privi di canna fumaria

**CONDENSATION HOOD KFA-G-UV LINE** for electric pizza ovens

Le cappe di questa serie vengono realizzate per l'aspirazione e il trattamento delle fumane prodotte da forni gastronomia elettrici di tipo tradizionale anche in mancanza di canna fumaria. Sono la soluzione ideale in quelle situazioni in cui oltre ad aspirare le fumane prodotte è richiesto ridurre gli odori prodotti durante la cottura. Le lampade UV-C+Ozono montate all'interno del corpo cappa trattano efficacemente fino al 94% delle fumane prodotte.\*

Le lampade UV-C+Ozono, montate a ridosso della batteria filtrante, solidali con il ventilatore, agiscono sia sul abbattimento olfattivo delle fumane prodotte, sia sulla "sanificazione" attraverso la produzione di ozono attivo (O3), con effetto germicida. Le lampade irradiano direttamente il flusso d'aria e fumi con grandi dosi raggi ultravioletti UV-C, provocando l'ossidazione a freddo dei grassi presenti nelle fumane prodotte, con conseguente riduzione degli odori e dei grassi stessi. La cappa KFA-G-UV è completa di idonea batteria filtrante anti-riverbero, elettroventilatore e plenum di post trattamento con la possibilità di aggiunta di un rilevatore di ozono per il controllo del gas rilasciato in ambiente. In questo modo non è necessario l'installazione di una canna fumaria in quanto il sistema installato permette l'aspirazione e il trattamento delle fumane in cappa.



**VALORE DI RIFERIMENTO TRATTAMENTO \*8900**

concentrazione odori  
PRE trattamento  
in cappa

odors concentration  
PRE hood treatment



concentrazioni odori  
POST trattamento  
in cappa

odor concentrations  
AFTER hood treatment  
**\* 570**

*The hoods of this series are made for the aspiration and treatment of fumes produced by traditional gastronomy electric ovens, even in the absence of external chimney for the exit of the fumes produced. They are the ideal solution in those situations where in addition to vacuuming the fumes produced, it is necessary to reduce the odors produced during cooking. The Aluminox UV-C + Ozone lamps mounted inside the hood body effectively treat up to 94% of the fumes produced.\**

*The UV-C+Ozone lamps, mounted close to the filtering battery, act both on the olfactory reduction of the fumes produced and on the "sanitization" through the production of active ozone (O3), with a germicidal effect. The lamps directly radiate the air and smoke flow with large doses UV-C ultraviolet rays, causing the cold oxidation of the fats present in the fumes produced, with a consequent reduction in odors and fats themselves. The KFA-G-UV hood is complete with suitable anti-glare filtering battery, electric fan and after treatment plenum with the possibility of adding an ozone detector for the control of the gas released in the environment. In this way it is not necessary to install an inside chimney because this system allows the suction and treatment of the fumes in the hood. Given the structural characteristics of the hood and the ovens, the feasibility of installation must be evaluated only after technical verification.*

*Date le caratteristiche strutturali della cappa e dei forni gastronomia, la fattibilità di installazione ed i costi di realizzazione devono essere valutati solo dopo verifica tecnica.*

*Given the structural characteristics of the hood and the gastronomy ovens, the feasibility of the installation and the selling price must be evaluated only after technical verification.*

\* Test scientifico di olfattometria dinamica - misurazione concentrazione odore  
*Dynamic olfactometry scientific test - odor concentration measurement*



## CAPPA A CONDENSAZIONE per forni pizza elettrici mod. KFA-PCM

**CONDENSATION HOOD KFA-PCM LINE** for electric pizza ovens

La cappa a condensazione per Forni Pizza elettrici è una pratica soluzione per tutte quelle situazioni in cui non è possibile installare una canna fumaria tradizionale per l'espulsione delle fumane prodotte da forni pizza elettrici.

Completa di impianto di condensazione a freddo e triplice setto filtrante per ricircolo aria in ambiente offre la possibilità di utilizzare questa attrezzatura su molti forni pizza anche non nuovi. L'elettro-ventilatore integrato, la batteria di condensazione e i vari filtri di cui è dotata la cappa KFA-PCM offrono un'aspirazione efficace e un importante abbattimento degli odori prodotti in cottura.



**SISTEMA DI ASPIRAZIONE E TRATTAMENTO INTEGRATO**  
con minimo ingombro.



**ELIMINAZIONE DELLA CANALIZZAZIONE DI ESPULSIONE**  
con conseguente riduzione dei costi di impianto e manutenzione.



**MANUTENZIONE E PULIZIA FACILITATA**  
della struttura e delle batterie di filtrazione.

*Date le caratteristiche strutturali della cappa e dei forni gastronomia, la fattibilità di installazione ed i costi di realizzazione devono essere valutati solo dopo verifica tecnica.*

*The condensing hood for electric Pizza Ovens is a practical solution for all those situations in which it is not possible to install a traditional duct for the expulsion of the fumes produced by electric pizza ovens.*

*Equipped with a cold condensing system and a triple filtering septum for air recirculation in the environment, this hood offers the possibility of using this equipment on many pizza ovens, even non-new ones. The integrated fan, the condensation coil and the various filters fitted with the KFA-PCM hood offer effective suction and an important reduction in odors produced during cooking.*



**INTEGRATED SUCTION AND TREATMENT SYSTEM**  
with minimum overall dimensions.



**NO NEED OF THE EXPULSION DUCTING**  
with consequent reduction of installation and maintenance costs.



**EASY CLEANING AND MAINTENANCE**  
of the hood and filters.

*Given the structural characteristics of the hood and the gastronomy ovens, the feasibility of the installation and the selling price must be evaluated only after technical verification.*



## KV + modulo di condensazione

*KV + condensation module*

Cappa a parete vapor per lavastoviglie con modulo esterno di condensazione vapori e recupero per la produzione di acqua calda di tipo sanitario.  
Modulo esterno di condensazione associabile a diverse tipologie di cappe aspiranti e utilizzabile in diverse situazioni in cui è necessario l'abbattimenti di vapori.

*Steam hood for dishwasher with external vapor condensate module and recovery for the production of hot water (sanitary type). External condensation module suitable for different type of hoods and situations where its required vapor abatement.*



< Il modulo di condensazione vapori è la soluzione ideale per intervenire significativamente nella riduzione del vapore acqueo prodotto dalle utenze quali lavastoviglie o lavatrici professionali.

Nella versione di punta il modulo è dotato di recuperatore di calore con possibilità di riscaldamento acqua sanitaria con un importante riduzione dei costi.

< The vapor condensation module is the ideal solution to install when a significant reduction of the vapor is needed.

On request the module is equipped with heat recycling unit with the possibility of heating domestic water with a significant cost reduction.







ACCESSORI  
*Accessories*



alumin**o**x



**DDM / RFC2**

**Ventilatori centrifughi doppia aspirazione a rotore esterno**  
*Double inlet centrifugal fans with external rotor*

**Descrizione:**

Ventilatore centrifugo a doppia aspirazione a pale rivolte in avanti, con motore monofase a rotore esterno per la serie DDM, e rotore interno per la serie DDC, direttamente accoppiato alla girante.

*Double inlet centrifugal fan with forward curved blades and 1-phase external rotor for DDM series, and internal rotor for DDC series motor directly integrated in the impeller.*

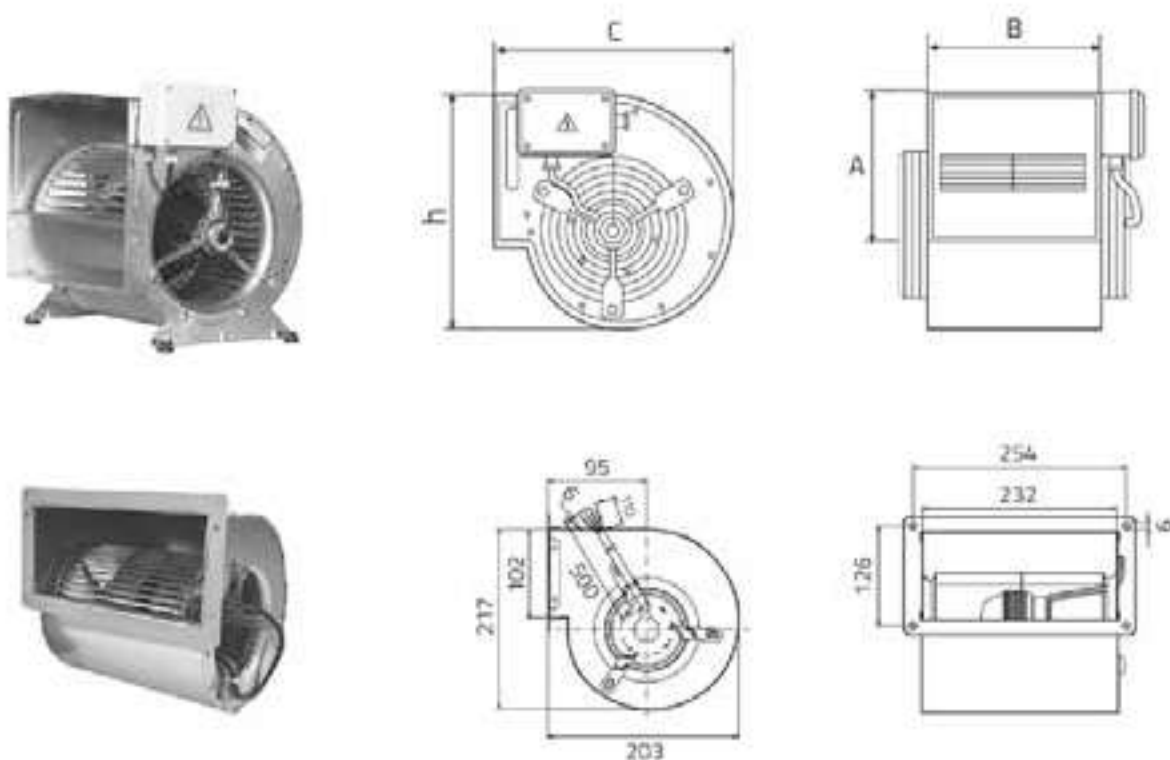

**DDM**

Modello Model	watt	rpm	kg	C mm	h mm	A mm	B mm	Prezzo €
DDM 7/7-4M	200	1400	6	318	325	208	232	450,00
DDM 8/9-4M	420	1400	15	318	335	262	298	520,00
DDM 9/9-4M	420	1400	15,8	378	387	262	298	520,00
DDM 10/10-4M	550	1400	24	424	443	289	331	610,00

**RFC2**

Modello Model	watt	rpm	kg	C mm	h mm	A mm	B mm	Prezzo €
RFC2 146/180	380	2602	4,6	200	217	102	232	250,00

**Plenum di aspirazione sopra cappe Mod. P - Acciaio Aisi 430**  
*Plenum for wall hoods Mod. P - 430 Aisi Stainless steel*

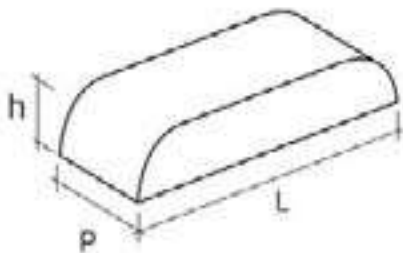

Modello Model	Dimensioni mm (PxLxh)	Prezzo €
P 5-18	500 X 1800 X 400	397,00
P 5-20	500 X 2000 X 400	422,00
P 5-22	500 X 2200 X 400	446,00
P 5-24	500 X 2400 X 400	470,00
P 5-26	500 X 2600 X 400	490,00
P 5-28	500 X 2800 X 400	514,00
P 5-30	500 X 3000 X 400	538,00

**Kit montaggio per cappe**  
*Hoods mounting kit*



		Prezzo €
Mt. 3 Catena INOX - Mt 3 inox chain		124,00
N. 2 Tendi catena - No. 2 chain tightener		
N. 4 Ganci - No. 4 S hooks		
Per cappe a parete ordinare 1 Kit - For wall hoods: 1 Kit		
Per cappe centrali ordinare 2 Kit - For island hoods: 2 Kits		

**Regolatore a parete**  
*Speed Regulator*



	Prezzo €
REG - M / REG - CK	118,00
REM 10A (fino a 10 A)	160,00
REG - INV	300,00

**Plafoniera LED IP65**  
*Fluorescent watertight IP65*



Tubo e schermo in policarbonato complete di neon tipo DAY LIGHT (luce naturale)

*Fluorescent watertight IP65 lamps with polycarbonate tube and casing day light (natural light) neon lighting*

Modello Model	Lunghezza mm Length mm	Prezzo €
1 x 18 watt	65	126,00
1 x 25 watt	126	139,00
1 x 35 watt	156	162,00

**Modello LED integrato IP68**  
*IP68 integrated LED model*

Struttura con profili di alluminio anodizzato e copertura con resina trasparente IP68

*Led strip light with anodized aluminum profile and clear resin cover IP68*



Modello Model	Prezzo €
2 Moduli	70,00
4 Moduli	126,00
3 Moduli lampade "K"	190,00
Accessorio Accessory	Prezzo €
Trasformatore alimentatore Power supply TRAS/AL-SL	da 12W a 35W - 78€ oltre 35W - 110€

**LISTINO TECNICO** Accessori  
**TECHNICAL PRICELIST** Accessories

**Filtri a Reti Incrociate** - Acciaio Inox AISI 304  
**Grease Filters** - AISI 304 Stainless Steel

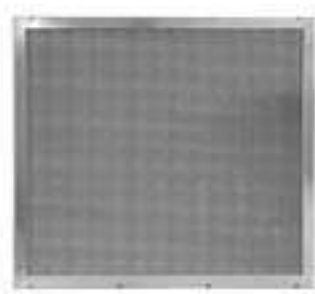

Modello Model	Sezioni mm Section mm	Inox 304 €
A	400 X 400 X 12	48,00
B	500 X 400 X 12	57,00
C	400 X 500 X 12	57,00
D	500 X 500 X 12	66,00

**Filtri a Labirinto** - Acciaio Inox AISI 430  
**Baffle Filters** - AISI 430 Stainless Steel

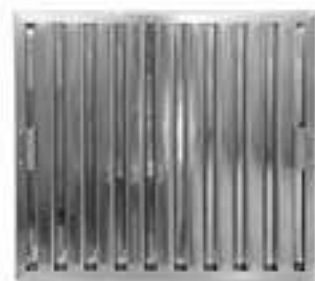

Modello Model	Dimensioni mm (PxLxH)	Prezzo €
A/L	400 X 400 X 25	73,00
B/L	500 X 400 X 25	83,00
C/L	400 X 500 X 25	83,00
D/L	500 X 500 X 25	92,00
E/L	400 X 300 X 25	75,00

**Filtri Piano Carbofil** - Zincato  
**Carbofil** - Carbon Filters - Zinco-plated



Dimensioni mm (AxBxC) Dimensions mm (AxBxC)	Prezzo €
400 X 400 X 23	68,00
500 X 400 X 23	89,00
500 X 500 X 23	110,00

**Filtri Piano SINTETICO G3** - Zincato  
**G3 Synthetic Filters** - Zinco-plated



Dimensioni mm (AxBxC) Dimensions mm (AxBxC)	Prezzo €
400 X 400 X 12	16,00
500 X 400 X 12	16,00
500 X 500 X 12	16,00

# ELETTROVENTILATORI E CENTRALINE TRATTAMENTO ARIA

*ELECTRIC FANS AND  
AIR TREATMENT UNITS*

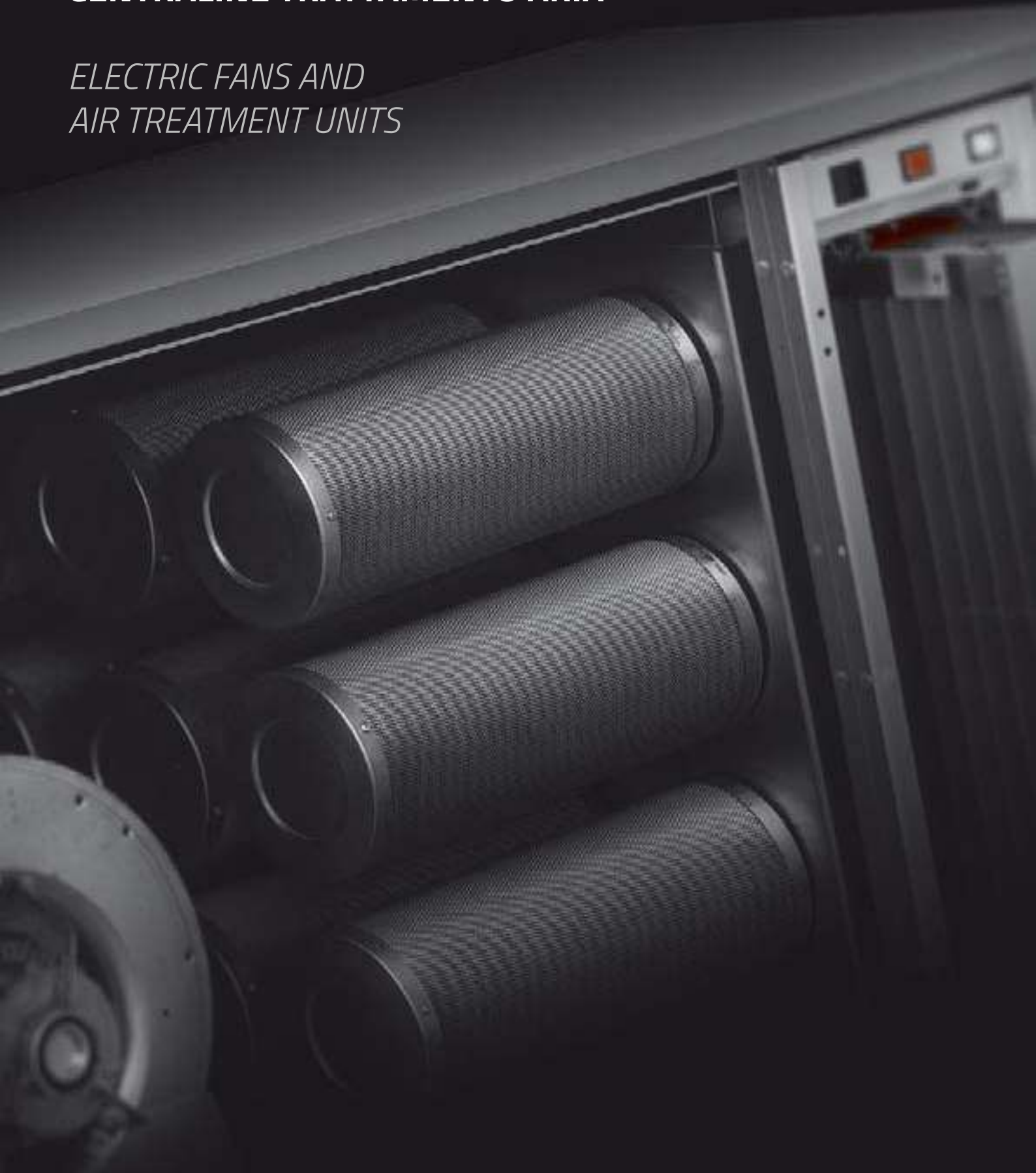





**Ventilatore Cassonato EM**  
**Exhaust Fan in Box Housing EM**



Mod. Type	€ Zincato	Dim. P x L x h mm	m³/h	HsT Pa	kW
EM IP20					
EM 97-4	808,50	500x500x500	2000	420	0.373
EM 108-6	891,00	600x600x600	2400	160	0.373
EM 1212-6T	1.273,80	750X750X750	6500	250	1.1

Mod. Type	€ Zincato	Dim. P x L x h mm	m³/h	HsT Pa	kW
EM-AL IP44					
EM 108-4AL	1,019,70	600X600X600	2800	49	0.55
EM 1010-6AL	973,50	600X600X600	2700	22	0.245
EM 129-6AL	1.204,50	750X750X750	4000	30	0.736
EM 1212-6AL	1.211,10	750X750X750	4600	27	0.736
EM 129-6AL T	1.300,20	750X750X750	4800	30	1.10
EM 1212-6AL T	1.320,00	750X750X750	6500	24	1.10

**Nota:**  
 maggiorazione del 20% con il doppio pannello INOX  
 20% surcharge with the double INOX panel

**Ventilatore Cassonato EM-N con Elettroventilatore DDM a Rotore Esterno**  
**Exhaust Fan in Box Housing EM-N External Rotor**



Mod. Type	€ Zincato	Dim. P x L x h mm	m³/h	HsT Pa	kW
IP 55					
EM-N 77-4 N	802,75	500x500x500	1400	150	0,147
EM-N 97-4 N	884,00	500x500x500	2200	480	0,420
EM-N 99-4 N	978,25	600x600x600	2500	260	0,420
EM-N 1010-4 N	1043,25	600x600x600	3600	420	0,550

**EM / EM-N**

**Descrizione:**

Ventilatore centrifugo cassonato a doppia aspirazione, con motore elettrico direttamente accoppiato alla girante.

**Costruzione:**

Il cassone è composto da una struttura di profili in lamiera zincata (mod. EM) e profili estrusi di alluminio (mod. EM-N) e di angoli in nylon caricato con fibra di vetro. Pannelli in lamiera zincata preverniciata, con coibentazione interna fonoassorbente autoestinguente spessore 10 mm. Porta di ispezione con serratura apribile solo tramite utensili.

**Ventilatore:**

Il ventilatore centrifugo a doppia aspirazione è costruito con robuste lamiere zincate a caldo. La ventola del tipo a pale rivolte in avanti, è bilanciata staticamente e dinamicamente. Il motore elettrico a rotore esterno direttamente accoppiato alla girante è corredato di morsetteria di collegamento elettrico. Il ventilatore è montato su piedini ammortizzati in gomma, e tra il pannello del cassone e la bocca del ventilatore è interposta una guarnizione antivibrante di 10 mm, al fine di evitare la trasmissione della vibrazione.

**Rumorosità:**

Valore di livello sonoro misurato in campo libero ad una distanza di 1,5 mt.

**Su richiesta:**

- Esecuzione della pannellatura:  
 acciaio inox AISI 430, satinatura scotch-brite

**EM / EM-N**

**Description:**

Double centrifugal box fan, with electric motor directly coupled to the rotor.

**Construction:**

The body is made up of a structure of galvanized sheet metal profiles ( mod. EM) and extruded aluminum profiles (mod. EM-N) and corners in nylon loaded with fiberglass. Pre-painted galvanized sheet panels, with self-extinguishing sound-absorbing internal insulation 10 mm thick. Inspection door with lock that can be opened by tools only.

**Ventilator:**

The double suction centrifugal fan is built with robust hot-dip galvanized sheets. The forward-facing blade type fan is statically and dynamically balanced. The electric motor, directly coupled to the rotor, is equipped with an electrical connection terminal block. The fan is mounted on cushioned rubber feet, and a 10 mm anti-vibration gasket is placed between the body panel and the fan mouth, in order to avoid the transmission of vibration.

**Noise:**

The measurements have been executed outdoors under free-field conditions, at a distance of 1,5 mt.

**On request:**

- Execution of paneling:  
 AISI 430 stainless steel, scotch-brite satin finish.

**Ventilatori centrifughi cassonati trasmissione a una velocità MECT**

**Encased single speed centrifugal fans MECT**

**Descrizione:**

Ventilatore centrifugo cassonato a doppia aspirazione con motore accoppiato alla girante (pale avanti), tramite pulegge e cinghie. Telaio in profilato di alluminio, **doppia pannellatura** in lamiera zincata all'interno e acciaio inossidabile all'esterno, autoestingente. Doppio pannello.

**Description:**

Encased double-suction centrifugal fan with motor coupled to the impeller (forward blades) trough pulleys and belts. Frame in aluminium profiles, **sandwich panels** with galvanised steel plate inside and stainless steel outside. Double panel.

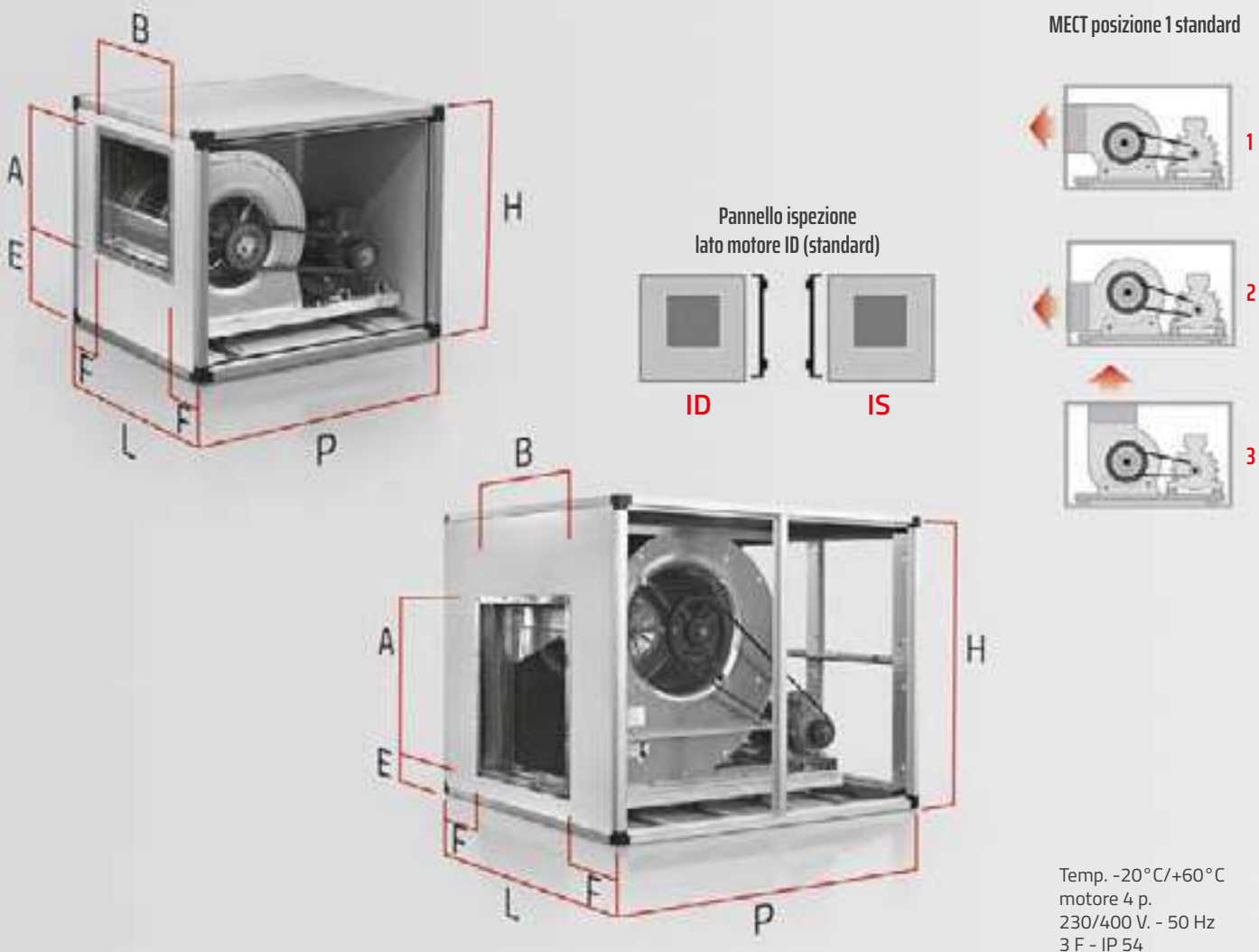

**MECT**

Modello Model	m3/h	HST H <sub>2</sub> O	dB	rpm	KW	L mm	P mm	H mm	A mm	B mm	E mm	F mm	Kg	Prezzo €	Zincato €
MECT9/9A1	2000	30	62	1300	0,37	600	800	600	275	310	248	145	38	1.444,00	1.299,60
MECT9/9A2	2000	40	65	1440	0,55	600	800	600	275	310	248	145	39	1.506,00	1.355,40
MECT9/9B1	2500	30	62	1260	0,55	600	800	600	275	310	248	145	39	1.505,00	1.354,50
MECT9/9B2	2500	40	67	1450	0,75	600	800	600	275	310	248	145	40	1.544,00	1.389,60
MECT9/9C1	3000	30	63	1250	0,55	600	800	600	275	310	248	145	39	1.505,00	1.354,50
MECT9/9C2	3000	40	68	1500	0,75	600	800	600	275	310	248	145	40	1.543,00	1.388,70
MECT10/8A1	3500	50	69	1430	1,50	620	800	620	300	276	258	172	58	1.701,00	1.530,90
MECT10/8A2	3500	60	69	1700	1,50	620	800	620	300	276	258	172	58	1.704,00	1.533,60
MECT10/8B1	4000	50	72	1450	1,50	620	800	620	300	276	258	172	58	1.704,00	1.533,60
MECT10/8B2	4000	60	72	1600	1,50	620	800	620	300	276	258	172	58	1.687,00	1.518,30
MECT10/10A1	3500	30	63	1060	0,75	620	800	620	300	340	258	140	46	1.595,00	1.435,50
MECT10/10A2	3500	40	67	1260	1,10	620	800	620	300	340	258	140	47	1.670,00	1.503,00

**Ventilatori centrifughi cassonati trasmissione a una velocità MECT**

**Encased single speed centrifugal fans MECT**

**MECT**

Modello Model	m3/h	HST H2O	dB	rpm	kW	L mm	P mm	H mm	A mm	B mm	E mm	F mm	Kg	Prezzo €	Zincato €
MECT10/10B1	4000	30	65	1080	1,10	620	800	620	300	340	258	140	47	1.690,00	1.521,00
MECT10/10B2	4000	40	68	1240	1,10	620	800	620	300	340	258	140	47	1.686,00	1.517,00
MECT10/10C1	4500	30	68	1090	1,10	620	800	620	300	340	258	140	47	1.690,00	1.521,00
MECT10/10C2	4500	40	70	1290	1,50	620	800	620	300	340	258	140	59	1.723,00	1.550,70
MECT12/9A1	5000	50	68	1200	1,50	750	900	750	355	410	296	170	84	2.019,00	1.817,10
MECT12/9A2	5000	60	68	1250	1,50	750	900	750	355	410	296	170	84	2.018,00	1.816,20
MECT12/9B1	6000	50	70	1150	2,20	750	900	750	355	410	296	170	85	2.100,00	1.890,00
MECT12/9B2	6000	60	70	1200	2,20	750	900	750	355	410	296	170	85	2.097,00	1.887,30
MECT12/12A1	5000	30	62	850	1,10	750	900	750	355	410	296	170	83	1.991,00	1.791,90
MECT12/12A2	5000	40	66	1040	1,50	750	900	750	355	410	296	170	85	2.031,00	1.827,90
MECT12/12B1	6000	30	65	830	1,10	750	900	750	355	410	296	170	83	1.989,00	1.790,10
MECT12/12B2	6000	40	68	1000	1,50	750	900	750	355	410	296	170	85	2.031,00	1.827,90
MECT12/12C1	7000	30	67	820	1,10	750	900	750	355	410	296	170	83	1.988,00	1.789,20
MECT12/12C2	7000	40	69	1050	2,20	750	900	750	355	410	296	170	86	2.110,00	1.899,00
MECT15/11A1	7000	50	72	1000	2,20	900	1000	900	414	484	349	258	111	2.472,00	2.224,80
MECT15/11A2	7000	60	74	1140	3,00	900	1000	900	414	484	349	258	112	2.559,00	2.303,10
MECT15/11B1	8000	50	73	1000	3,00	900	1000	900	414	484	349	258	112	2.570,00	2.313,10
MECT15/11B2	8000	60	75	1100	3,00	900	1000	900	414	484	349	258	112	2.567,00	2.310,30
MECT15/15A1	8000	30	63	700	1,50	900	1000	900	414	484	349	208	110	2.424,00	2.181,60
MECT15/15A2	8000	40	68	830	2,20	900	1000	900	414	484	349	208	112	2.472,00	2.224,80
MECT15/15B1	9000	30	66	720	1,50	900	1000	900	414	484	349	208	110	2.413,00	2.171,70
MECT15/15B2	9000	40	69	810	2,20	900	1000	900	414	484	349	208	112	2.481,00	2.232,90
MECT15/15C1	10000	30	68	700	2,20	900	1000	900	414	484	349	208	112	2.545,00	2.290,50
MECT15/15C2	10000	40	69	800	3,00	900	1000	900	414	484	349	208	113	2.602,00	2.341,80
MECT18/13A1	10000	50	74	800	3,00	1000	1200	1000	492	438	423	281	115	3.114,00	2.802,60
MECT18/13A2	10000	60	77	900	4,00	1000	1200	1000	492	438	423	281	116	3.225,00	2.902,50
MECT18/13B1	12000	50	76	780	4,00	1000	1200	1000	492	438	423	281	116	3.207,00	2.886,30
MECT18/13B2	12000	60	78	870	4,00	1000	1200	1000	492	438	423	281	116	3.217,00	2.895,30
MECT18/18A1	11000	30	67	640	2,20	1000	1200	1000	492	570	423	215	110	3.042,00	2.737,80
MECT18/18A2	11000	40	69	770	3,00	1000	1200	1000	492	570	423	215	116	3.057,00	2.751,30
MECT18/18B1	13000	30	68	620	2,20	1000	1200	1000	492	570	423	215	115	3.047,00	2.742,30
MECT18/18B2	13000	40	70	730	3,00	1000	1200	1000	492	570	423	215	116	3.060,00	2.754,00
MECT18/18C1	15000	30	72	600	3,00	1000	1200	1000	492	570	423	215	116	3.143,00	2.828,70
MECT18/18C2	15000	40	73	700	4,00	1000	1200	1000	492	570	423	215	117	3.171,00	2.853,90

Modello Model	m3/h	HST H2O	dB	rpm	kW	L mm	P mm	H mm	A mm	B mm	E mm	F mm	Kg	Prezzo €	Zincato €
MECT500A1	15000	25	63	581	3,00	1200	1500	1200	650	650	140	275	240	5.077,00	4.569,30
MECT500A2	15000	35	67	662	4,00	1200	1500	1200	650	650	140	275	244	5.301,00	4.770,90
MECT500B1	17000	25	69	606	4,00	1200	1500	1200	650	650	140	275	244	5.306,00	4.775,40
MECT500B2	17000	35	69	680	5,50	1200	1500	1200	650	650	140	275	250	5.542,00	4.987,80
MECT560A1	18000	25	67	510	4,00	1400	1600	1300	730	730	465	335	294	5.703,00	5.132,70
MECT560A2	18000	35	68	584	5,50	1400	1600	1300	730	730	465	335	300	5.939,00	5.345,10
MECT560B1	21000	25	70	534	5,50	1400	1600	1300	730	730	465	335	300	5.956,00	5.360,40
MECT560B2	21000	35	70	601	5,50	1400	1600	1300	730	730	465	335	300	5.956,00	5.360,40
MECT630A1	24000	25	65	440	5,50	1600	1700	1400	800	800	166	400	372	7.280,00	6.552,00
MECT630A2	24000	35	67	507	5,50	1600	1700	1400	800	800	166	400	372	7.280,00	6.552,00
MECT630B1	27000	25	67	455	5,50	1600	1700	1400	800	800	166	400	372	7.327,00	6.594,30
MECT630B2	27000	35	69	516	7,50	1600	1700	1400	800	800	166	400	390	7.681,00	6.912,90
MECT710A1	30000	25	65	400	5,50	1700	1800	1500	910	910	160	395	450	8.981,00	8.082,90
MECT710A2	30000	35	67	458	7,50	1700	1800	1500	910	910	160	395	460	9.159,00	8.243,10
MECT710B1	33000	25	67	419	7,50	1700	1800	1500	910	910	160	395	460	9.159,00	8.243,10
MECT710B2	33000	30	68	439	7,50	1700	1800	1500	910	910	160	395	460	9.194,00	8.274,60

**Ventilatori centrifughi cassonati trasmissione a due velocità MECTD**

**Encased two-speed centrifugal fans MECTD**

**Descrizione:**

Ventilatore centrifugo cassonato a doppia aspirazione con motore accoppiato alla girante (pale avanti), tramite pulegge e cinghie. Telaio in profilato di alluminio, **doppia pannellatura** in lamiera zincata all'interno e acciaio inossidabile all'esterno, autoestingente.

**Description:**

Encased double-suction centrifugal fan with motor coupled to the impeller (forward blades) trough pulleys and belts. Frame in aluminium profiles, **sandwich panels** with galvanised steel plate inside and stainless steel outside.

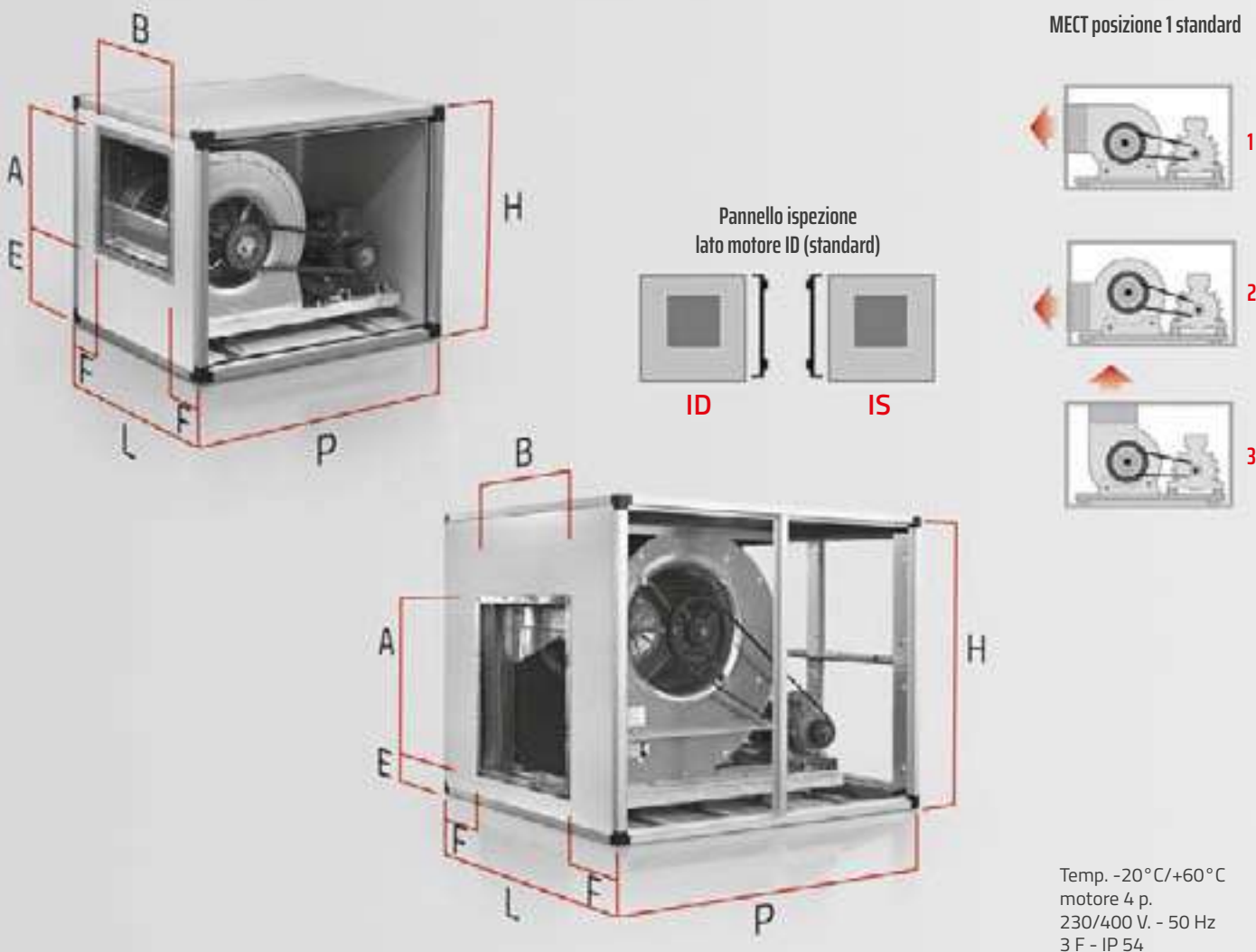

Temp. -20°C/+60°C  
motore 4 p.  
230/400 V. - 50 Hz  
3 F - IP 54

**MECTD**

Modello Model	m³/h max/min	HST H₂O max/min	dB max/min	rpm max/min	kW max/min	L mm	P mm	H mm	A mm	B mm	E mm	F mm	Kg	Prezzo €	Zincato €
MECTD9/9A1	2000/1338	30/14	62/49	1300/870	0,37/0,12	600	800	600	275	310	248	145	39	1.670,00	1.503,00
MECTD9/9A2	2000/1317	40/18	65/52	1440/948	0,55/0,18	600	800	600	275	310	248	145	40	1.727,00	1.554,30
MECTD9/9B1	2500/1646	30/15	62/51	1260/830	0,55/0,18	600	800	600	275	310	248	145	40	1.727,00	1.554,30
MECTD9/9B2	2500/1673	40/17	67/52	1450/970	0,81/0,28	600	800	600	275	310	248	145	41	1.784,00	1.605,50
MECTD9/9C1	3000/1975	30/15	63/54	1250/823	0,55/0,18	600	800	600	275	310	248	145	40	1.727,00	1.554,30
MECTD9/9C2	3000/2007	40/21	68/58	1500/1004	0,81/0,28	600	800	600	275	310	248	145	41	1.823,00	1.640,70
MECTD10/8A2	3500/2325	50/23	69/59	1430/950	1,7/0,6	620	800	620	300	276	258	172	59	2.043,00	1.838,70
MECTD10/8A2	3500/2325	60/30	69/59	1700/1129	1,7/0,6	620	800	620	300	276	258	172	59	2.047,00	1.842,30
MECTD10/8B2	4000/2657	50/24	72/62	1450/963	1,7/0,6	620	800	620	300	276	258	172	59	2.047,00	1.842,30
MECTD10/8B2	4000/2657	60/31	72/62	1600/1063	1,7/0,6	620	800	620	300	276	258	172	59	2.048,00	1.843,30
MECTD10/10A1	3500/2342	30/16	63/53	1060/709	0,81/0,28	620	800	620	300	340	258	140	47	2.052,00	1.846,80
MECTD10/10A2	3500/2342	40/20	67/58	1260/843	1,1/0,37	620	800	620	300	340	258	140	48	2.060,00	1.854,00

**Ventilatori centrifughi cassonati trasmissione a due velocità MECTD**

**Encased two-speed centrifugal fans MECTD**

**MECTD**

Modello Model	m³/h max/min	HST H2O max/min	dB max/min	rpm max/min	kW max/min	L mm	P mm	H mm	A mm	B mm	E mm	F mm	Kg	Prezzo €	Zincato €
MECTD10/10B1	4000/2676	30/15	65/55	1080/723	1,1/0,37	620	800	620	300	340	258	140	48	2.109,00	1.898,10
MECTD10/10B2	4000/2676	40/19	68/58	1240/830	1,1/0,37	620	800	620	300	340	258	140	48	2.109,00	1.898,10
MECTD10/10C1	4500/3011	30/15	68/57	1090/729	1,1/0,37	620	800	620	300	340	258	140	48	2.128,00	1.915,20
MECTD10/10C2	4500/2990	40/20	70/59	1290/857	1,7/0,6	620	800	620	300	340	258	140	60	2.148,00	1.933,20
MECTD12/9A2	5000/3322	50/28	68/62	1200/797	1,7/0,6	750	900	750	355	410	296	170	85	2.361,00	2.124,90
MECTD12/9A2	5000/3322	60/30	68/62	1200/797	1,7/0,6	750	900	750	355	410	296	170	85	2.360,00	2.124,00
MECTD12/9B2	6000/3986	50/26	70/62	1150/764	2,2/0,75	750	900	750	355	410	296	170	86	2.391,00	2.151,90
MECTD12/9B2	6000/3986	60/28	70/62	1150/764	2,2/0,75	750	900	750	355	410	296	170	86	2.388,00	2.149,20
MECTD12/12A1	5000/3345	30/15	62/53	850/569	1,1/0,37	750	900	750	355	410	296	170	84	2.174,00	1.956,60
MECTD12/12A2	5000/3322	40/18	66/55	1040/691	1,7/0,6	750	900	750	355	410	296	170	86	2.373,00	2.135,70
MECTD12/12B1	6000/4014	30/16	65/56	830/555	1,1/0,37	750	900	750	355	410	296	170	84	2.383,00	2.144,70
MECTD12/12B2	6000/3986	40/19	68/58	1000/664	1,7/0,6	750	900	750	355	410	296	170	86	2.390,00	2.151,00
MECTD12/12C1	7000/4683	30/14	67/58	820/549	1,1/0,37	750	900	750	355	410	296	170	84	2.402,00	2.161,80
MECTD12/12C2	7000/4650	40/21	69/59	1050/698	2,2/0,75	750	900	750	355	410	296	170	87	2.421,00	2.178,90
MECTD15/11A1	7000/4650	50/27	72/59	1000/664	2,2/0,75	900	1000	900	414	484	349	258	112	2.762,00	2.485,80
MECTD15/11A2	7000/4715	60/32	74/62	1140/768	3/0,9	900	1000	900	414	484	349	258	113	2.922,00	2.629,80
MECTD15/11B1	8000/5389	50/27	73/61	1000/674	3/0,9	900	1000	900	414	484	349	258	113	2.933,00	2.639,70
MECTD15/11B2	8000/5389	60/32	75/62	1100/741	3/0,9	900	1000	900	414	484	349	258	113	2.940,00	2.646,00
MECTD15/15A1	8000/5315	30/15	63/53	700/465	1,7/0,6	900	1000	900	414	484	349	208	111	2.766,00	2.489,40
MECTD15/15A2	8000/5315	40/18	68/55	830/551	2,2/0,75	900	1000	900	414	484	349	208	113	2.762,00	2.485,80
MECTD15/15B1	9000/5979	30/16	66/56	720/478	1,7/0,6	900	1000	900	414	484	349	208	111	2.768,00	2.491,20
MECTD15/15B2	9000/5979	40/19	69/59	810/538	2,2/0,75	900	1000	900	414	484	349	208	113	2.779,00	2.501,20
MECTD15/15C1	10000/6643	30/17	68/58	700/465	2,2/0,75	900	1000	900	414	484	349	208	113	3.004,00	2.703,60
MECTD15/15C2	10000/6736	40/20	69/59	800/539	3/0,9	900	1000	900	414	484	349	208	114	3.016,00	2.714,40
MECTD18/13A1	10000/6736	50/25	74/62	800/539	3/0,9	1000	1200	1000	492	438	423	281	116	3.477,00	3.129,30
MECTD18/13A2	10000/6690	60/31	77/64	900/602	4,2/1,4	1000	1200	1000	492	438	423	281	117	3.699,00	3.329,10
MECTD18/13B1	12000/8028	50/24	76/64	780/522	4,2/1,4	1000	1200	1000	492	438	423	281	117	3.707,00	3.336,30
MECTD18/13B2	12000/8028	60/30	78/66	870/582	4,2/1,4	1000	1200	1000	492	438	423	281	117	3.699,00	3.329,10
MECTD18/18A1	11000/7308	30/15	67/56	640/425	2,2/0,75	1000	1200	1000	492	570	423	215	111	3.322,00	2.989,80
MECTD18/18A2	11000/7410	40/20	69/59	770/519	3/0,9	1000	1200	1000	492	570	423	215	117	3.366,00	3.029,40
MECTD18/18B1	13000/8636	30/16	68/58	620/412	2,2/0,75	1000	1200	1000	492	570	423	215	116	3.404,00	3.063,60
MECTD18/18B2	13000/8757	40/21	70/61	730/492	3/0,9	1000	1200	1000	492	570	423	215	117	3.423,00	3.080,70
MECTD18/18C1	15000/10104	30/17	72/62	600/404	3/0,9	1000	1200	1000	492	570	423	215	117	3.506,00	3.155,40
MECTD18/18C2	15000/10034	40/22	73/64	700/468	4,2/1,4	1000	1200	1000	492	570	423	215	118	3.653,00	3.287,70

Modello Model	m³/h max/min	HST H2O max/min	dB max/min	rpm max/min	kW max/min	L mm	P mm	H mm	A mm	B mm	E mm	F mm	Kg	Prezzo €	Zincato €
MECTD500A1	15000/10104	25/12	63/57	581/391	3/0,9	1200	1500	1200	650	650	140	275	241	5.670,00	5.103,00
MECTD500A2	15000/10034	35/15	67/58	662/443	4,2/1,4	1200	1500	1200	650	650	140	275	245	5.850,00	5.265,00
MECTD500B1	17000/11372	25/11	69/59	606/405	4,2/1,4	1200	1500	1200	650	650	140	275	245	5.885,00	5.296,50
MECTD500B2	17000/10708	35/14	69/60	680/428	5,9/2	1200	1500	1200	650	650	140	275	251	6.145,00	5.530,50
MECTD560A1	18000/12041	25/12	67/57	510/341	4,2/1,4	1400	1600	1300	730	730	465	335	295	6.313,00	5.681,70
MECTD560A2	18000/12041	35/16	68/58	584/391	5,9/2	1400	1600	1300	730	730	465	335	301	6.346,00	5.711,40
MECTD560B1	21000/14048	25/11	70/61	534/357	5,9/2	1400	1600	1300	730	730	465	335	301	6.511,00	5.859,90
MECTD560B2	21000/14048	35/16	70/61	601/402	5,9/2	1400	1600	1300	730	730	465	335	301	7.008,00	6.307,20
MECTD630A1	24000/16055	25/11	65/56	440/294	5,9/2	1600	1700	1400	800	800	166	400	373	8.076,00	7.268,40
MECTD630A2	24000/16055	35/15	67/57	507/339	5,9/2	1600	1700	1400	800	800	166	400	373	8.390,00	7.551,00
MECTD630B1	27000/18123	25/12	67/55	455/305	7,5/2,5	1600	1700	1400	800	800	166	400	373	8.520,00	7.668,00
MECTD630B2	27000/18062	35/11	69/57	516/345	5,9/2	1600	1700	1400	800	800	166	400	391	8.769,00	7.893,10
MECTD710A1	30000/20137	25/11	65/55	400/268	7,5/2,5	1700	1800	1500	910	910	160	395	450	9.442,00	8.497,80
MECTD710A2	30000/20137	35/16	67/57	458/307	7,5/2,5	1700	1800	1500	910	910	160	395	460	10.163,00	9.146,70
MECTD710B1	33000/22151	25/12	67/56	419/281	7,5/2,5	1700	1800	1500	910	910	160	395	460	10.293,00	9.263,70
MECTD710B2	33000/22151	30/14	68/58	439/295	7,5/2,5	1700	1800	1500	910	910	160	395	460	10.518,00	9.466,20

## LISTINO TECNICO Aspirazione - Trattamento aria

TECHNICAL PRICELIST Aspiration - Air Treatment

### Centrali termoventilanti batteria acqua calda MUTBA

#### Hot air blowers MUTBA

##### Descrizione:

Unità di riscaldamento aria. Composta da ventilatore centrifugo, doppia aspirazione, con motore a trasmissione, batteria di scambio ad acqua e filtro pieghettato EN 779 G4. Telaio in profilato di alluminio, **doppia pannellatura** in lamiera zincata all'interno e acciaio inossidabile all'esterno. Esecuzioni speciali quotazioni a richiesta.

##### Description:

Air heating unit. Consists of a double suction centrifugal fan with a drive motor, water/air heat exchanger and pleated filter. Frame in aluminium profiles, **sandwich panels** with galvanised steel plate inside and stainless steel outside. Quotations for custom built models available on request.

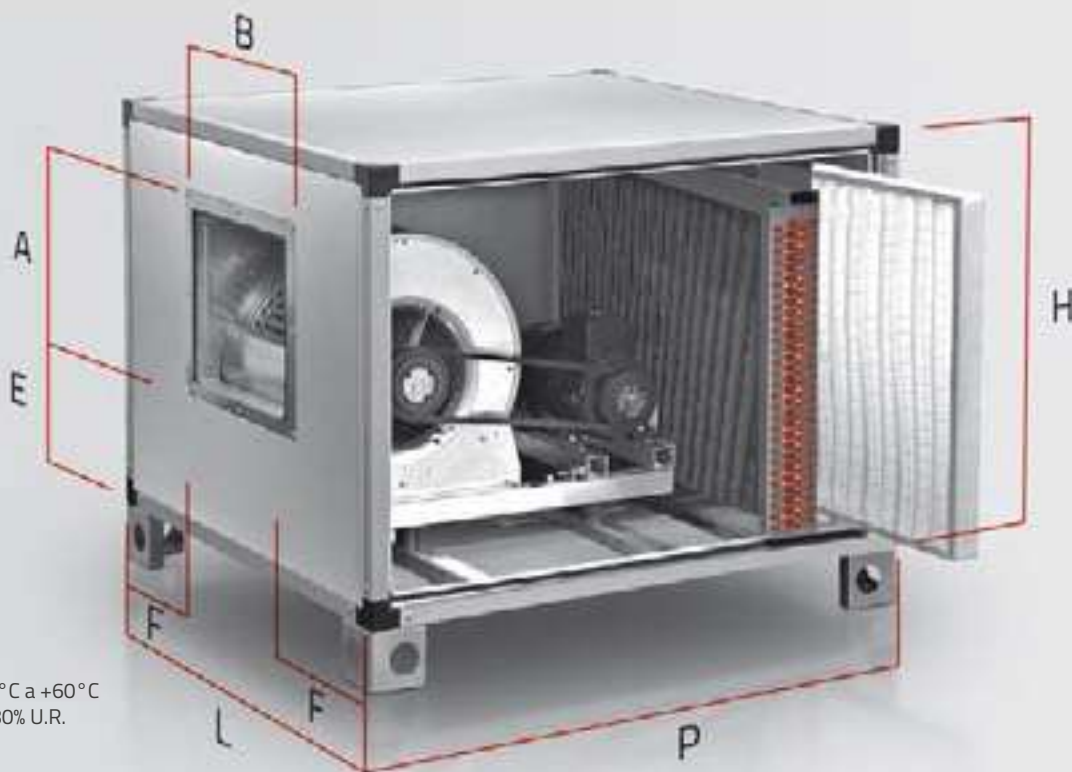

Temp. acqua da +70°C a +60°C

Temp. aria -10°C - 80% U.R.

M=230/1/50

T=400/3/50

### MUTBA

Modello Model	m <sup>3</sup> /h	HST H <sub>2</sub> O	kW batteria	kW	dB (A)	L mm	P mm	H mm	A mm	B mm	E mm	F mm	diametro Ø	Kg	Prezzo €
MUTBA13M	1300	27	15	0,37	55	900	1200	730	275	310	250	295	1"	70	3.367,00
MUTBA13T	1300	18	15	0,37	65	900	1200	730	275	310	250	295	1"	75	3.350,00
MUTBA20M	2000	25	23	0,37	55	900	1200	730	300	276	260	312	1"	93	3.328,00
MUTBA20T	2000	18	23	0,37	60	900	1200	730	300	276	260	312	1"	95	3.406,00
MUTBA30M	3000	28	30	0,55	56	1050	1200	730	300	340	260	355	1"	109	3.642,00
MUTBA30T	3000	18	30	0,55	64	1050	1200	730	300	340	260	355	1"	110	3.858,00
MUTBA40T	4000	18	38	1,10	66	1250	1300	960	300	344	295	453	1 1/4"	130	4.596,00
MUTBA50T	5000	18	47	1,10	63	1400	1450	960	355	410	295	495	1 1/4"	158	4.706,00
MUTBA75T	7500	23	71	1,50	63	1610	1500	960	415	484	130	563	1 1/4"	190	6.263,00
MUTBA100T	10000	23	94	2,20	66	1600	1600	1150	490	570	165	515	2"	240	7.540,00
MUTBA120T	12000	23	105	3,00	68	1750	1600	1200	490	570	165	590	2"	260	8.095,00

MUTBAD/T ventilatore 2 velocità - MUTBA/DT 2 speed fan + 10%

SLITTA REGOLAZIONE CINTA SU RICHIESTA

BELT ADJUSTMENT CHASSIS ON REQUEST

## LISTINO TECNICO Aspirazione - Trattamento aria

TECHNICAL PRICELIST Aspiration - Air Treatment

### Centrali termoventilanti batteria elettrica MUTBE

Hot air blowers MUTBE

**Descrizione:**

Unità di riscaldamento aria composta da ventilatore centrifugo a doppia aspirazione con motore a trasmissione. Batteria di scambio elettrica a 3 stadi con termostato di sicurezza e filtro aria EN 779 G4 gravimetrico. Telaio in profilato di alluminio, **doppia pannellatura** in lamiera zincata all'interno e acciaio inossidabile all'esterno.

**Description:**

Air heating unit consisting of double suction centrifugal fan with drive motor. Three-level electrical heat exchanger with safety thermostat and air filter. Frame in aluminium pro les, **sandwich panels** with galvanised steel plate inside and stainless steel outside.

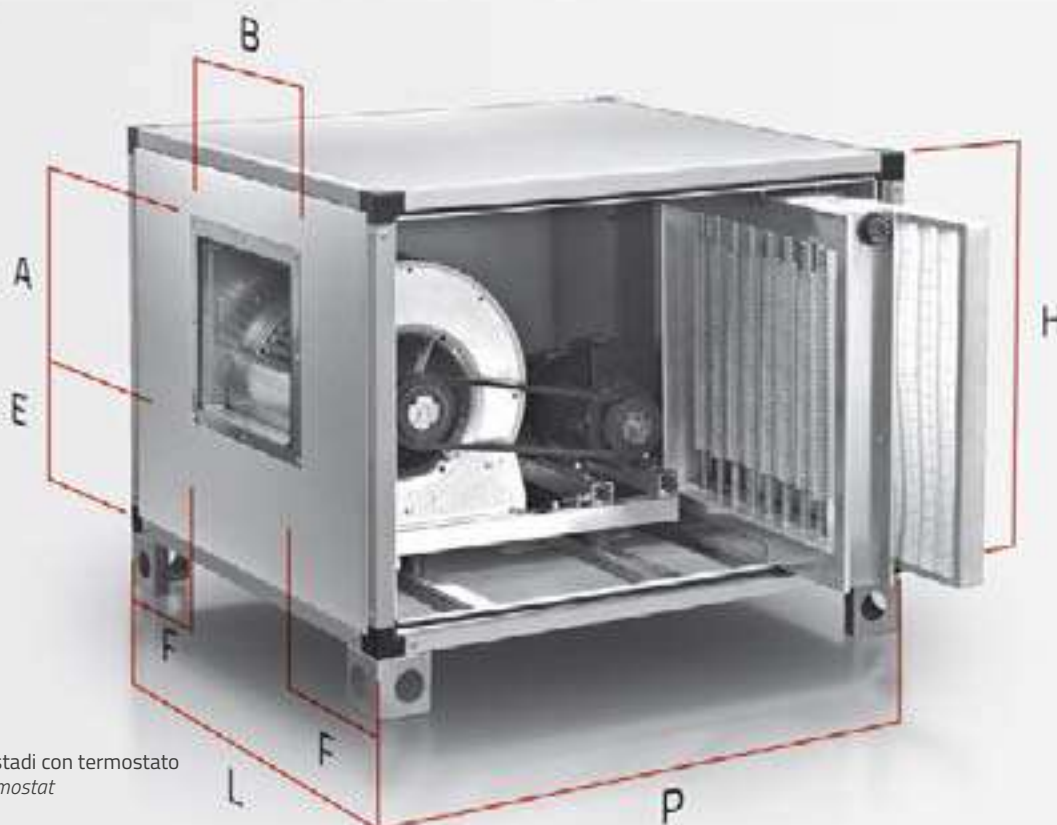

T=400/3/50

Batteria elettrica a 3 stadi con termostato

Electric battery by thermostat

### MUTBE

Modello Model	m <sup>3</sup> /h	HST H <sub>2</sub> O	kW batteria	kW	dB (A)	L mm	P mm	H mm	A mm	B mm	E mm	F mm	Kg	Prezzo €
MUTBE13/T	1500	18	8	0,37	52	900	1000	730	275	310	250	295	70	4.466,00
MUTBE20/T	2000	18	9	0,37	55	900	1000	730	300	276	260	312	75	5.363,00
MUTBE30/T	3000	18	12	0,55	60	900	1000	730	300	340	260	280	93	5.505,00
<b>MUTBED ventilatore 2 velocità - MUTBED 2 speed fan</b>														<b>+ 10%</b>

SLITTA REGOLAZIONE CINTA SU RICHIESTA

BELT ADJUSTMENT CHASSIS ON REQUEST

**Gruppi di filtrazione MECO**  
**Filtration units MECO**



**Descrizione:**  
 Gruppo di filtrazione e deodorizzazione realizzato in acciaio inox completo di: nr. 1 prefiltro in fibra di vetro tipo EN 779 G4.

**Description:**  
 Filtering and deodorising unit constructed in stainless steel, complete with: nr.1 EN 779 G4 fiberglass prefilter.

**MECO**

Modello Model	Nr. Cilindri Nr Cylinder	m <sup>3</sup> /h	L mm	P mm	H mm	Kg	Prezzo €
MEC05	5	1500	700	400	700	50	1.522,00
MEC09	5	3000	700	700	700	78	1.889,00

**Centralina carbone attivo monofase MECL**

**Single phase activated carbon filtration units MECL**

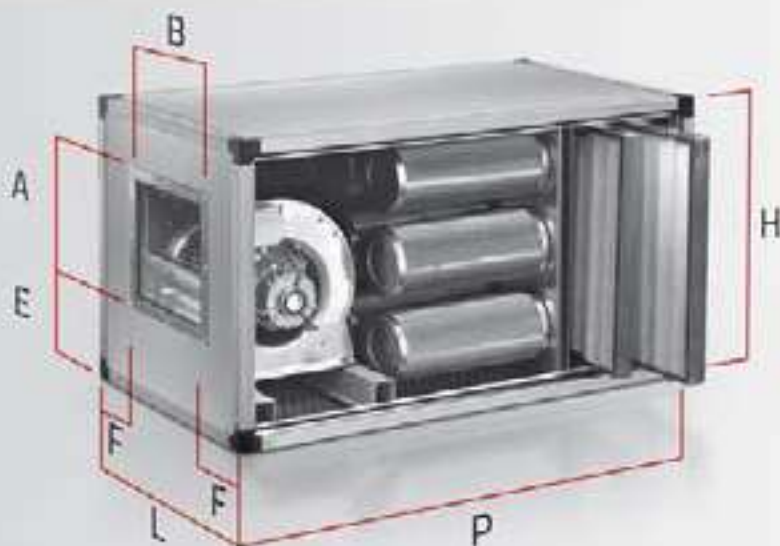

**Descrizione:**  
 Centralina di deodorazione e filtrazione dell'aria completa di ventilatore a doppia aspirazione a rotore esterno. Prefiltro aria in fibra di vetro EN 779 G4 più uno a carbone attivo vegetale in cilindretti tipo 207/C. Telaio in profilato di alluminio.

**Description:**  
 Air deodorisation and filtration unit complete with double-suction fan with external rotor. EN 779 G4 fiberglass air pre-filter, with vegetable activated carbon in 207/C type granules. Frame in aluminium profiles.

Volt 230/1/50 Hz

**MECL**

Modello Model	Nr. Cilindri Nr Cylinder	m <sup>3</sup> /h	HST H <sub>2</sub> O	dB (A)	Rating kW	rpm	L mm	P mm	H mm	A mm	B mm	E mm	F mm	Kg	Prezzo €
MECL5	5	1500	10	32	0,42	1400	670	1200	450	215	244	170	213	100	2.030,00
MECL9	9	3000	15	41	0,55	1400	670	1200	670	275	310	228	180	115	2.804,00
MECL14	14	4500	20	48	0,74	900	980	1500	750	355	410	225	285	130	4.086,00



## LISTINO TECNICO Aspirazione - Trattamento aria

TECHNICAL PRICELIST Aspiration - Air Treatment

### Centralina carbone attivo trifase MECLT

#### Three phase activated carbon filtration units MECLT

##### Descrizione:

Gruppo di filtrazione e deodorizzazione dell'aria composto da ventilatore centrifugo a doppia aspirazione. Doppio prefiltro in fibra di vetro EN 779 G4 e cilindri con carbone vegetale attivo in cilindretti tipo 207/C. Telaio in profilato di alluminio, **doppia pannellatura** in lamiera zincata all'interno e acciaio inossidabile all'esterno.

##### Description:

Air deodorisation and filtration unit complete with double- suction centrifugal fan. Double fiberglass EN 779 G4 air pre- filter and cylinders with vegetable activated carbon in 207/C type granules. Frame in aluminium profiles, **sandwich panels** in galvanised steel plate inside and stainless steel outside.

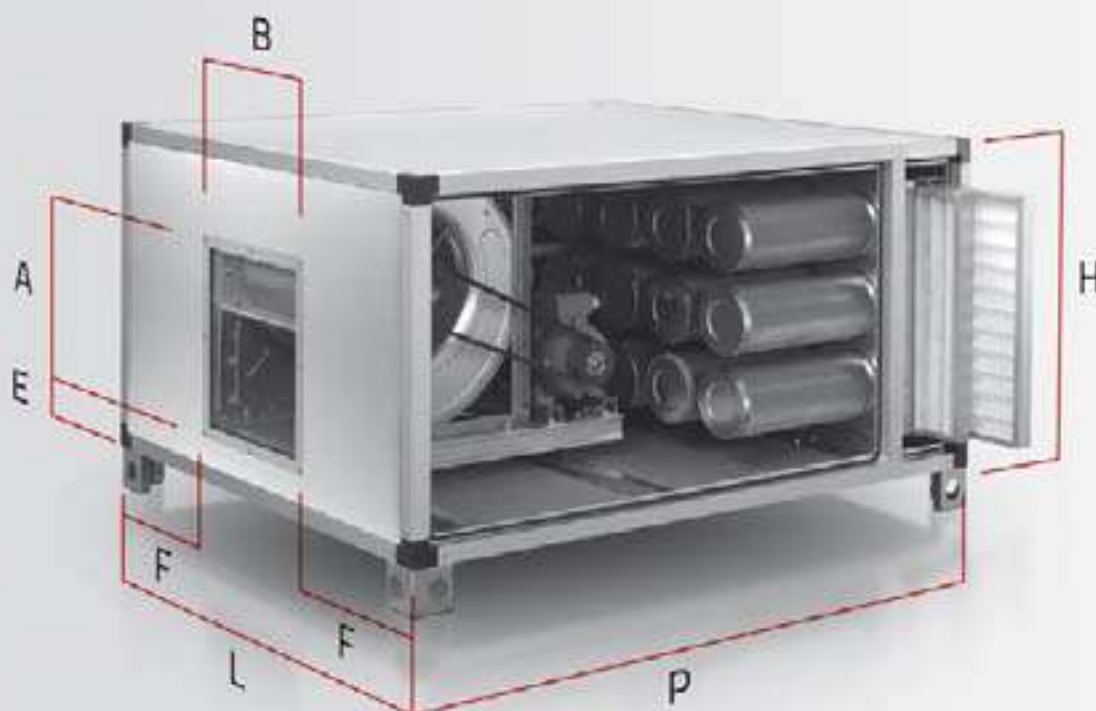

### MECLT

Modello Model	Nr. Cilindri Nr Cylinder	m³/h	HST H <sub>2</sub> O	dB (A)	kW	rpm	L mm	P mm	H mm	A mm	B mm	E mm	F mm	Kg	Prezzo €
MECLT130A	9	3000	20	68	1,10	1410	670	1500	670	300	342	258	164	135	3.105,00
MECLT130B	9	3000	30	69	1,10	1600	670	1500	750	300	342	258	164	135	3.109,00
MECLT145A	14	4500	20	67	1,50	1150	980	1500	750	355	410	297	285	180	3.941,00
MECLT145B	14	4500	30	69	1,50	1300	980	1500	750	355	410	297	285	180	4.167,00
MECLT160A	18	6000	20	69	1,50	930	1280	1600	800	414	384	134	448	270	4.772,00
MECLT160B	18	6000	30	72	1,50	1100	1280	1600	800	414	384	134	448	270	4.920,00
MECLT175A	23	7500	20	68	2,20	910	1590	1900	800	414	484	134	553	310	5.554,00
MECLT175B	23	7500	30	72	3,00	1150	1590	1900	800	414	484	134	553	310	5.813,00
MECLT190A	28	9000	20	72	2,20	740	1280	2100	980	492	438	153	421	320	5.819,00
MECLT190B	28	9000	30	74	3,00	840	1280	2100	980	492	438	153	421	320	6.447,00
MECLT120A	36	12000	20	73	4,00	800	1280	2100	1280	492	570	153	355	380	6.675,00
MECLT120B	36	12000	30	75	5,00	900	1280	2100	1280	492	570	153	355	380	6.732,00

SLITTA REGOLAZIONE CINTA SU RICHIESTA

BELT ADJUSTMENT CHASSIS ON REQUEST

## LISTINO TECNICO Aspirazione - Trattamento aria

TECHNICAL PRICELIST Aspiration - Air Treatment

### Centralina carbone attivo monofase con filtro elettrostatico MECE

Single phase activated carbon filtration units with electrostatic filter MECE

#### Descrizione:

Centralina di deodorizzazione e filtrazione dell'aria completa di ventilatore a doppia aspirazione a rotore esterno. Prefiltro in fibra di vetro EN 779 G4 con carbone vegetale attivo in cilindretti tipo 207/C, filtro elettrostatico ad alta intensità con termostato di protezione. Telaio in profilato di alluminio, **doppia pannellatura** in lamiera zincata all'interno e acciaio inossidabile all'esterno.

Air deodorisation and filtration unit complete with double- suctionfan with external rotor. EN 779 G4 fiberglass air pre- filter, with vegetable activated carbon in 207/C type granules, high-intensity electrostatic filter with safety thermostat. Frame in aluminium profiles, **sandwich panels** with galvanised steel plate inside and stainless steel outside.

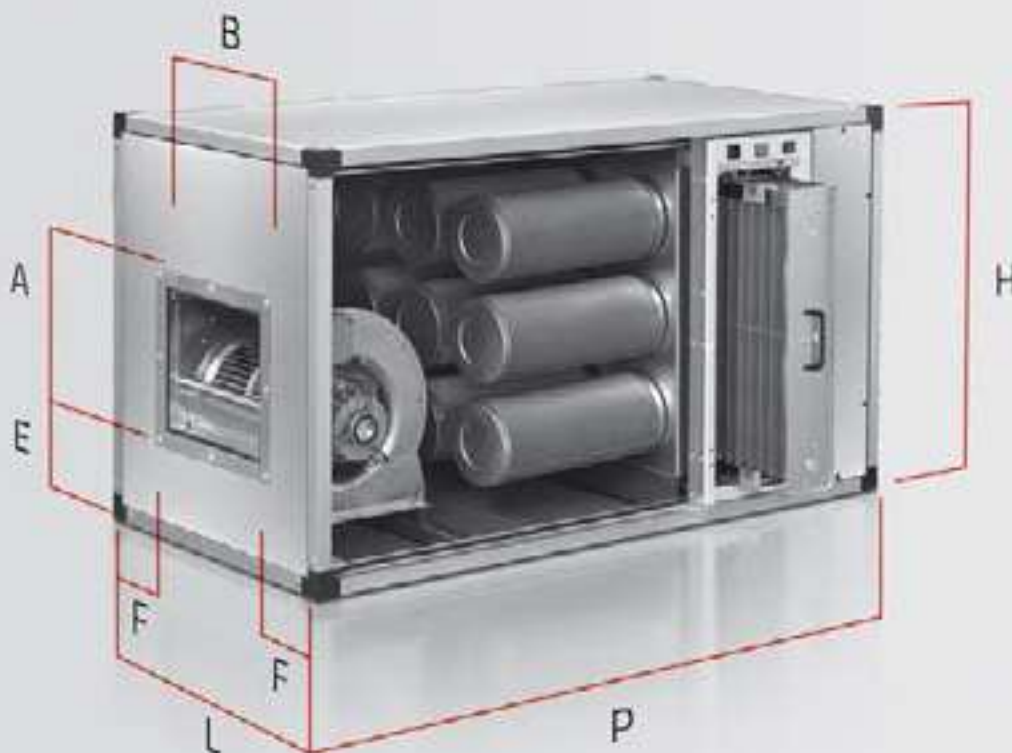

Volt 230/1/50 Hz

### MECE

Modello Model	Nr. Cilindri Nr Cylinder	m <sup>3</sup> /h	HST H <sub>2</sub> O	dB (A)	Rating kW	Rating absorbed kW	rpm	L mm	P mm	H mm	A mm	B mm	E mm	F mm	Kg	Prezzo €
MECE30*	9	3000	15	41	0,55	1,35	1400	670	1300	790	275	310	205	180	100	5.933,00
MECE45	14	4500	12	45	0,74	1,60	1400	980	1500	750	355	324	220	328	115	7.302,00
MECE60**	18	6000	15	46	1,10	2,00	900	1280	1700	810	355	410	220	435	130	8.671,00

\* modello mono-pannello

\* mono-panel model

\*\* motore direttamente accoppiato trifase

\*\* directly coupled three-phase motor

## LISTINO TECNICO Aspirazione - Trattamento aria

TECHNICAL PRICELIST Aspiration - Air Treatment

### Centralina carbone attivo trifase con filtro elettrostatico MECET

Three phase activated carbon filtration units with electro-static filter MECET

#### Descrizione:

Gruppo di filtrazione e deodorizzazione dell'aria composto da ventilatore centrifugo a doppia aspirazione. Doppio prefiltro aria in fibra di vetro EN 779 G4, cilindri con carbone vegetale attivo in cilindretti tipo 207/C, filtro elettrostatico ad alta intensità con termostato protezione. Telaio in profilato di alluminio, **doppia pannellatura** in lamiera zincata all'interno e acciaio inossidabile all'esterno.

#### Description:

Air deodorisation and filtration unit complete with double-suction centrifugal fan. Double EN 779 G4 fiberglass air pre-filter, cylinders with vegetable activated carbon in 207/C type granules, high-intensity electrostatic filter with safety thermostat. Frame in aluminium profiles, **sandwich panels** with galvanised steel plate inside and stainless steel outside.

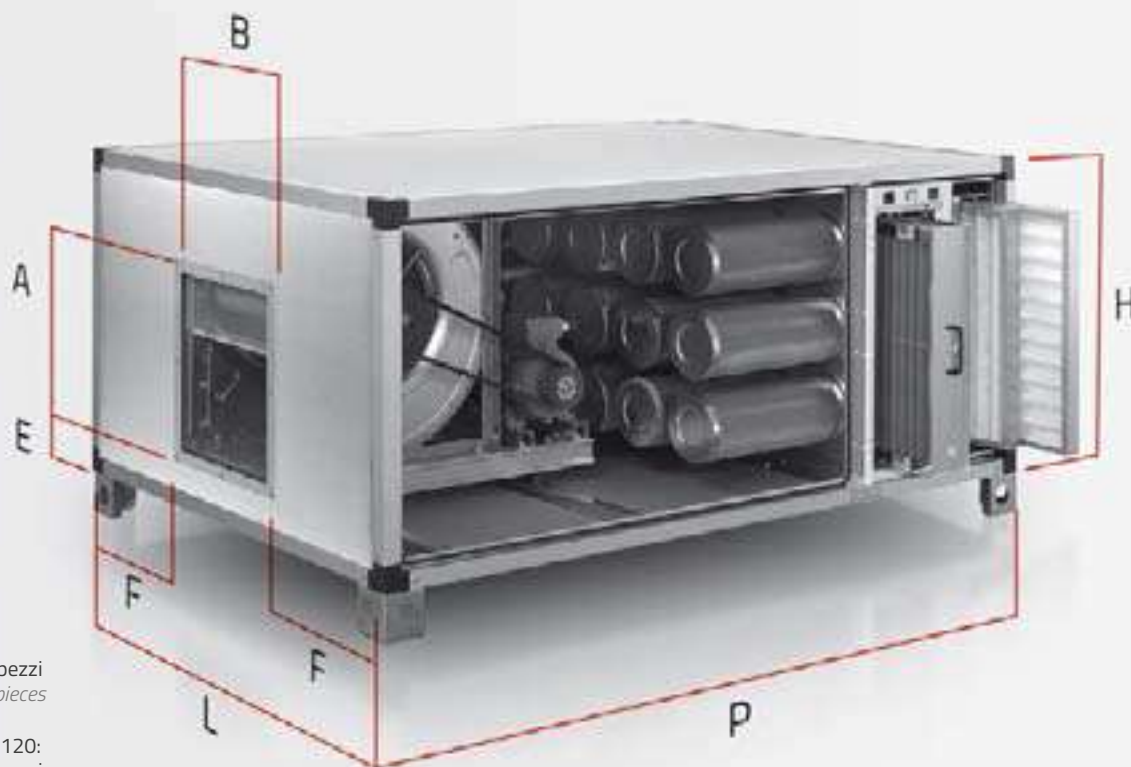

\* MECET 175:  
Costruzione in 3 pezzi  
Construction in 3 pieces

\*\* MECET 190 /1120:  
Costruzione in 3 pezzi  
Construction in 3 pieces

### MECET

Modello Model	Nr. Cilindri Nr Cylinder	m <sup>3</sup> /h	HST H <sub>2</sub> O	dB (A)	kW	rpm	L mm	P mm	H mm	A mm	B mm	E mm	F mm	Kg	Prezzo €
MECET130A	9	3000	20	68	1,10	1410	670	1700	750	300	340	258	165	155	6.380,00
MECET130B	9	3000	30	70	1,50	1600	670	1700	750	300	340	258	165	155	6.710,00
MECET145A	14	4500	20	70	1,50	1120	980	1700	750	355	324	298	328	200	8.690,00
MECET145B	14	4500	30	72	1,50	1280	980	1700	750	355	324	298	328	200	8.910,00
MECET160A	18	6000	20	71	2,20	1080	1280	1900	800	414	384	134	448	285	10.230,00
MECET160B	18	6000	30	73	2,20	1200	1280	1900	800	414	384	134	448	285	10.340,00
MECET175A*	23	7500	20	72	3,00	1000	1590	1800	800	414	384	134	603	330	12.760,00
MECET175B*	23	7500	30	75	3,00	1100	1590	1800	800	414	384	134	603	330	13.640,00
MECET190A**	28	9000	20	72	3,00	800	1280	2100	980	492	436	152	422	370	17.050,00
MECET190B**	28	9000	30	77	3,00	900	1280	2100	980	492	436	152	422	370	17.710,00
MECET1120A**	36	12000	20	73	4,00	890	1280	2400	1280	492	570	152	355	425	21.300,00
MECET1120B**	36	12000	30	74	5,50	1000	1280	2400	1280	492	570	152	355	425	22.400,00

SLITTA REGOLAZIONE CINTA SU RICHIESTA

BELT ADJUSTMENT CHASSIS ON REQUEST

## LISTINO TECNICO Aspirazione - Trattamento aria

TECHNICAL PRICELIST Aspiration - Air Treatment

### Centralina carbone attivo trifase MCCA

Three phase activated carbon filtration units MCCA

#### Descrizione:

Gruppo di filtrazione e deodorizzazione dell'aria composto da ventilatore centrifugo a doppia aspirazione. Doppio prefiltro aria in fibra di vetro EN 779 G4, filtro a tasche tipo EN 779 G4, cilindri con carbone vegetale attivo in cilindretti tipo 207/C. Telaio in profilato di alluminio, **doppia pannellatura** in lamiera zincata all'interno e acciaio inossidabile all'esterno.

#### Description:

Air deodorisation and filtration unit complete with double- suction centrifugal fan. Double EN 779 G4 fiberglass air pre- filter, EN 779 G4 bag filter, cylinders with vegetable activated carbon in 207/C type granules. Frame in aluminium profiles, **sandwich panels** in galvanised steel plate inside and stainless steel outside.

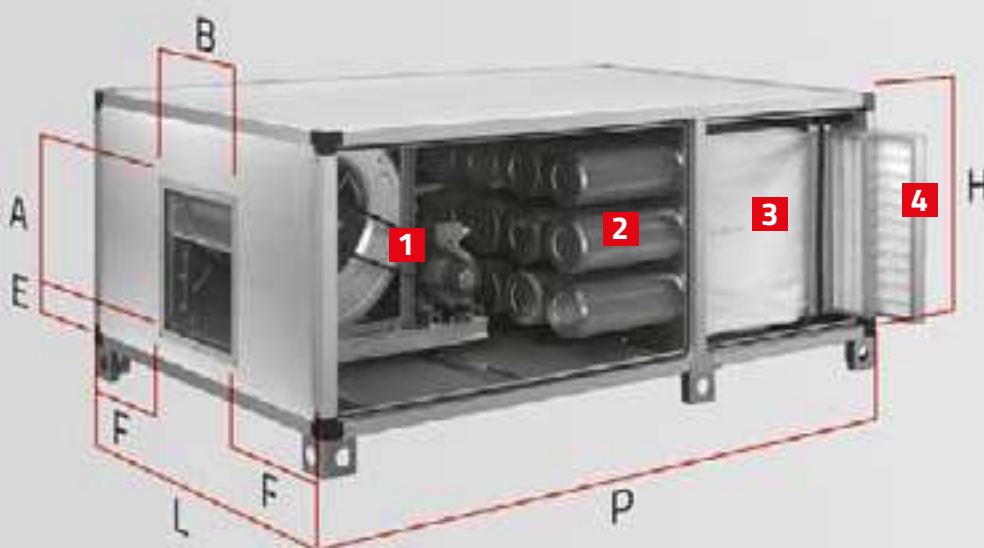

1

Ventilatore a trasmissione  
Belt driven fan



2

Filtro a carbone attivo  
Activated carbon filter



4

Filtro pieghettato  
Pleated filter



3

Filtro a tasche  
Bag filter

\* MCCA 175:

Costruzione in 3 pezzi (1150+600+650)

Construction in 3 pieces (1150+600+650)

\*\*MCCA190 / 1120:

Costruzione in 3 pezzi (1200+600+800)

Construction in 3 pieces (1200+600+800)

Volt 400/3/50 Hz

### MCCA

Modello Model	Nr. Cilindri Nr Cylinder	kW	m³/h	HST HzO	rpm	dB (A)	L mm	P mm	H mm	A mm	B mm	E mm	F mm	Kg	Prezzo €
MCCA130A	9	1,10	3000	20	1550	69	750	2000	670	300	342	258	164	155	3.879,00
MCCA130B	9	1,50	3000	30	1750	72	750	2000	670	300	342	258	164	155	4.004,00
MCCA145A	14	1,50	4500	20	1280	68	980	2000	750	355	410	297	285	200	5.248,00
MCCA145B	14	2,20	4500	30	1410	71	980	2000	750	355	410	297	285	200	5.419,00
MCCA160A	18	2,20	6000	20	1080	72	1280	2100	800	414	384	134	448	290	6.617,00
MCCA160B	18	2,20	6000	30	1200	73	1280	2100	800	414	384	134	448	290	6.731,00
MCCA175A*	23	3,00	7500	20	1000	70	1590	2400	800	414	484	134	553	330	7.644,00
MCCA175B*	23	3,00	7500	30	1120	73	1590	2400	800	414	484	134	553	330	7.758,00
MCCA190A**	28	3,00	9000	20	800	72	1280	2600	980	492	438	153	421	360	9.013,00
MCCA190B**	28	3,00	9000	30	900	76	1280	2600	980	492	438	153	421	360	9.116,00
MCCA1120A**	36	4,00	12000	20	890	73	1280	2600	1280	492	570	153	355	420	10.725,00
MCCA1120B**	36	5,50	12000	30	1100	74	1280	2600	1280	492	570	153	355	420	11.980,00
<b>MCCAD ventilatore 2 velocità - MCCAD2 speed fan</b>															<b>+ 10%</b>

- SLITTA REGOLAZIONE CINTA SU RICHIESTA BELT ADJUSTMENT CHASSIS ON REQUEST

- POSSIBILITÀ DI PERSONALIZZAZIONE DELLA SEZIONE PREFILTRI CUSTOMIZATION OF THE PREFILTERS SECTION

- SU RICHIESTA DISPONIBILITÀ DI FILTRI IN FIBRA CON MAGGIORE EFFICIENZA AVAILABILITY OF FIBER FILTERS WITH GREATER EFFICIENCY ON REQUEST

## LISTINO TECNICO Aspirazione - Trattamento aria

TECHNICAL PRICELIST Aspiration - Air Treatment

### Centralina carbone attivo trifase con filtro elettrostatico MCCE

Three phase activated carbon filtration units with electro-static filter MCCE

#### Descrizione:

Gruppo di filtrazione e deodorizzazione dell'aria composto da ventilatore centrifugo a doppia aspirazione. Doppio prefiltro aria in fibra di vetro EN 779 G4, filtro a tasche tipo EN 779 G4, cilindri con carbone vegetale attivo in cilindretti tipo 207/C, filtro elettrostatico ad alta intensità con termostato protezione. Telaio in profilato di alluminio, **doppia pannellatura** in lamiera zincata all'interno e acciaio inossidabile all'esterno.

#### Description:

Air deodorisation and filtration unit complete with double- suction centrifugal fan. Double EN 779 G4 fiberglass air pre-filter, EN 779 G4 bag filter, cylinders with vegetable activated carbon in 207/C type granules, high-intensity electrostatic filter with safety thermostat. Frame in aluminium profiles, **sandwich panels** with galvanised steel plate inside and stainless steel outside.

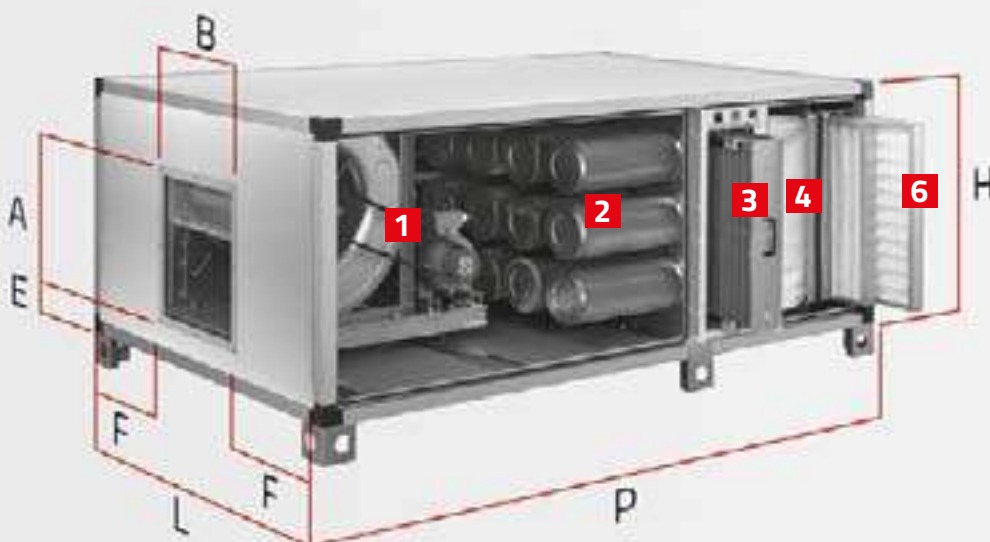

**1** Ventilatore a trasmissione  
Belt driven fan



**2** Filtro a carbone attivo  
Activated carbon filter



**5** Filtro pieghettato  
Pleated filter



**4** Filtro a tasche  
Bag filter



**3** Filtro elettrostatico  
Electrostatic filter

\* MCCE 175:

Costruzione in 3 pezzi (1150+600+650)  
Construction in 3 pieces (1150+600+650)

\*\* MCCE190 / 1120:

Costruzione in 3 pezzi (1200+600+800)  
Construction in 3 pieces (1200+600+800)

Volt 400/3/50 Hz

### MCCE

Modello Model	Nr. Cilindri Nr Cylinder	kW	m <sup>3</sup> /h	HST H <sub>2</sub> O	rpm	dB (A)	L mm	P mm	H mm	A mm	B mm	E mm	F mm	Kg	Prezzo €
MCCE130A	9	1,50	3000	20	1600	70	670	2400	810	300	340	258	165	160	7.500,00
MCCE130B	9	1,50	3000	30	1750	72	670	2400	810	300	340	258	165	160	7.550,00
MCCE145A	14	2,20	4500	20	1180	72	980	2400	810	355	324	298	328	210	9.900,00
MCCE145B	14	2,20	4500	30	1280	74	980	2400	810	355	324	298	328	210	10.500,00
MCCE160A	18	2,20	6000	20	1100	72	1280	2400	810	414	384	134	448	300	11.650,00
MCCE160B	18	3,00	6000	30	1250	74	1280	2400	810	414	384	134	448	300	11.800,00
MCCE175A*	23	3,00	7500	20	1080	72	1590	2710	810	414	384	134	603	350	13.550,00
MCCE175B*	23	3,00	7500	30	1150	74	1590	2710	810	414	384	134	603	350	13.980,00
MCCE190A**	28	3,00	9000	20	850	75	1280	2900	980	492	436	152	422	390	18.700,00
MCCE190B**	28	4,00	9000	30	950	76	1280	2900	980	492	436	152	422	390	19.500,00
MCCE1120A**	36	4,00	12000	20	900	75	1280	2900	1280	492	570	152	355	450	22.100,00
MCCE1120B**	36	5,50	12000	30	1000	76	1280	2900	1280	492	570	152	355	450	23.200,00

MCCE2 ventilatore 2 velocità - MCCE2 speed fan + 10%

SLITTA REGOLAZIONE CINTA SU RICHIESTA

BELT ADJUSTMENT CHASSIS ON REQUEST

**Torrino Centrifugo a Flusso Orizzontale RHM**  
**Roof Air Extractor RHM**



**RHM**

**Descrizione:**

Estrattore d'aria centrifugo da tetto a flusso orizzontale con girante a pale rovescie. Adatto a muovere medie portate con medie prestazioni. Base in lamiera d'acciaio zincata e rete di protezione.

**Tensione di alimentazione**

T = 400/3/5

**Su richiesta**

Serranda a gravità  
 Controbase  
 Commutatore stella/triangolo per torrini trifase a due velocità

**RHM**

**Description:**

Centrifugal horizontal flux air extractor with back wards curved blades. Suitable for medium capacities with medium pressure. Zinc-plated base and protection grid.

**Power source**

T = 400/3/5

**On request**

Gravity shutter  
 Switch

Tipo Type	mm A	H B	m³/h	HsT Pa	Kw	Poli	Kg	Prezzo €
RHM31-3535	723	607	2000	250	0,37	4	30	1.324,09
RHM31-3540	723	630	3500	250	0,55	4	34	1.532,22
RHM31-3545	723	630	6000	250	1,10	4	42	2.031,73
RHM31-4550	723	662	7000	400	1,50	4	67	2.483,67

Torrini centrifughi una velocità per medie temperature IP55 (fino a +60°)

Esempio Schema direzionale e disegno tecnico RHM31-3535:

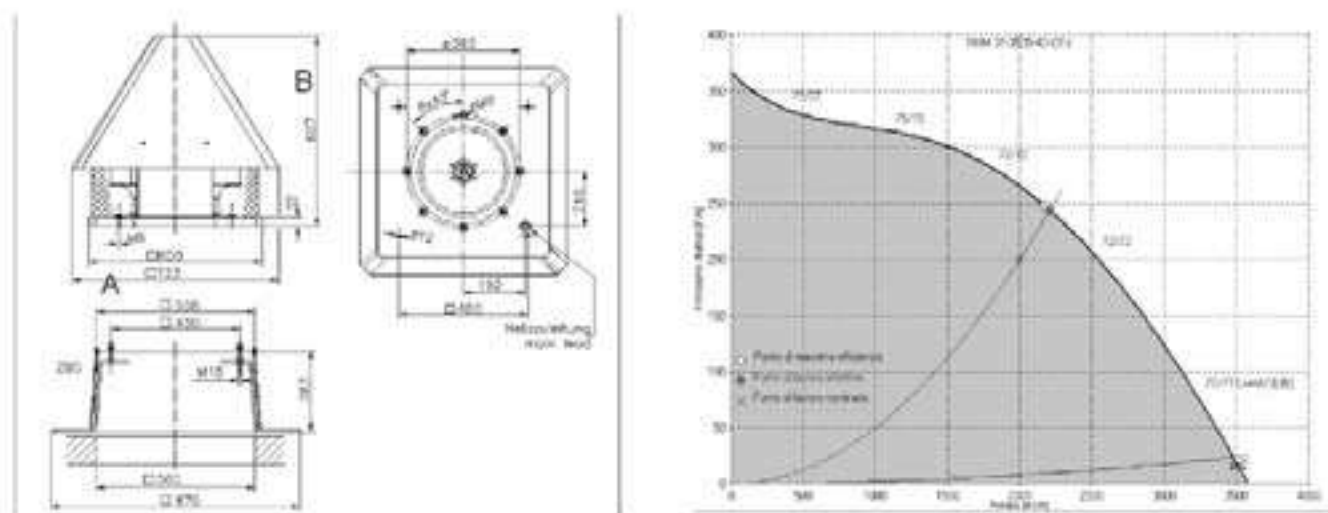

Ulteriori schemi direzionali e disegni tecnici a richiesta.

**Torrino Centrifugo a Flusso Verticale RDM**  
**Roof Air Extractor RDM**



**RDM**

**Descrizione:**

Estrattore d'aria centrifugo da tetto a flusso verticale senza turbino. Alloggiamento in alluminio e telaio di base in lamiera d'acciaio zincata. Girante centrifuga ad alte prestazioni con pale ripiegate all'indietro, protezione IP44.

**Su richiesta:**

Commutatore stella/triangolo per torrini trifase a due velocità.

**RDM**

**Description:**

Centrifugal vertical flux air extractor with zinc-plated base and housing in aluminium. High-efficiency backward curved impeller with IP44 protection.

**On request:**

Star/triangle switch for three-phase roof air extractor two speed.

Tipo Type	mm A	H B	m³/h	HsT Pa	Kw	Poli	Kg	Prezzo €
RDM 3E-3535	600	635	2000	300	0,45	4/4	35	1.902,89
RDM 3E-3540	600	635	4000	250	0,63	4/4	41	2.299,32
RDM 3E-3545	600	635	5000	250	0,82	4/4	42	2.436,09
RDM 3E-4550	600	635	7000	400	0,90	4/4	59	3.008,94

Torrini centrifughi una velocità per medie temperature IP55 (fino a +60°)

Esempio Schema direzionale e disegno tecnico RDM 3E-2531:

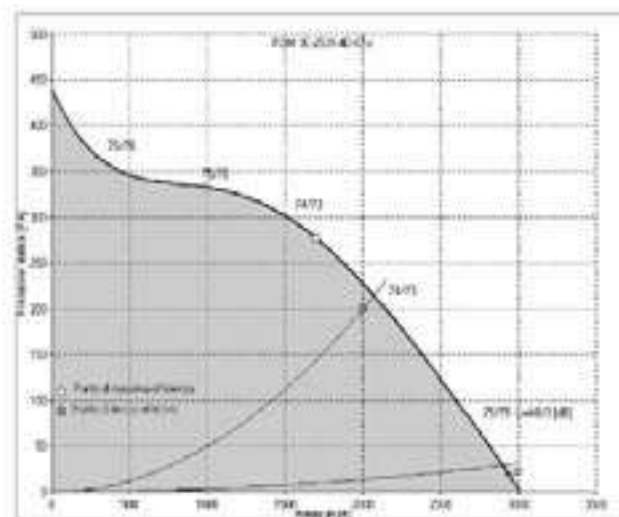
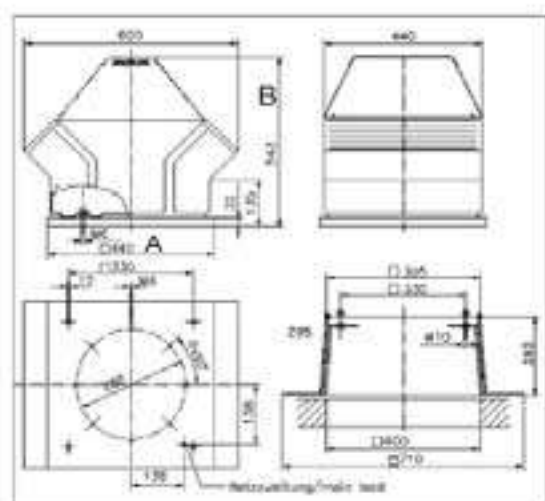

Ulteriori schemi direzionali e disegni tecnici a richiesta.

**Ventilatore Centrifugo EP-BT Medie Temperature**  
**Centrifugal Fan EP-BT Medium Temperature**



**EP-BT**

**Descrizione:**

Elettroventilatore centrifugo a semplice aspirazione in acciaio verniciato. Idoneo per convogliare aria pulita con temperatura massima di 60°C. Motore trifase 2 e 4 poli.

**Su richiesta:**

Motore monofase.

**EP-BT**

**Description:**

Aspiration centrifugal fan realized in pre-painted steel. Suitable to channel air at 60°C. Three-phase engine 2 and 4 poles.

**On request:**

Single-phase engine

Tipo Type	m³/h min/max	HP	W	Velocità RPM	Pressione H2O Max	Prezzo €
EP-BT 85/2	70	0,02	15	2800	10,5	216,00
EP-BT 98/2	140	0,12	90	2800	15	298,00
EP-BT 108/2	290	0,12	90	2800	17	314,00
EP-BT 133/2	500	0,25	180	2800	24	412,00
EP-BT 133/4	250	0,25	180	1400	6	416,00
EP-BT 146/2	700	0,25	180	2800	42	443,00
EP-BT 146/4	340	0,25	180	1400	11	446,00
EP-BT 160M/2	1100	0,50	368	2800	65	530,00
EP-BT 160M/4	550	0,25	180	1400	16	470,00
EP-BT 160S/2	1300	0,75	552	2800	92	550,00
EP-BT 160S/4	675	0,25	180	1400	23	480,00
EP-BT 200/2	2400	1,50	1104	2800	135	790,00
EP-BT 200/4	1200	0,33	243	1400	34	585,00
EP-BT 240/2	1400	3,00	2208	2800	175	1.176,00
EP-BT 240/4	2000	0,75	552	1400	45	811,00
EP-BT 280/4	2500	1,50	1104	1400	60	1.030,00

Tipo Type	A	B	C	D	E	F	G	H	I	L
EP-BT 85	46	43	85	85	70	70	39	64	125	128
EP-BT 98	46	46	92	92	71	71	61	83	159	163
EP-BT 108	69	63	115	85	95	89	70	83	170	189
EP-BT 133	90	90	133	133	112	112	65	113	201	208
EP-BT 146	90	90	133	133	122	112	93	113	248	252
EP-BT 160M	113	113	160	160	138	138	115	134	300	293
EP-BT 160S	123	113	170	160	149	138	115	134	300	293
EP-BT 200	135	135	190	190	164	164	141	168	373	333
EP-BT 240	162	173	222	233	194	205	160	187	438	400
EP-BT 280	202	193	262	233	234	225	193	225	513	465

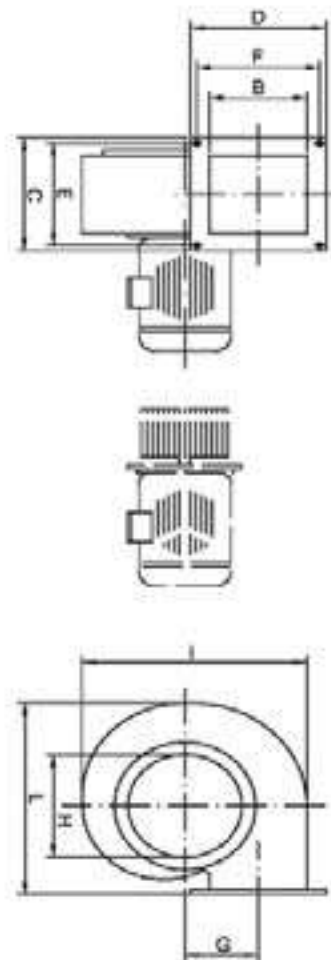



**Ventilatore Centrifugo EP-AT/E Alte Temperature**  
**Centrifugal Fan EP-AT/E High Temperature**



**EP-AT/E**

**Descrizione:**

Elettroventilatore centrifugo a semplice aspirazione per alte temperature. Adatto a convogliare aria pulita o fumi con temperatura massima di 180°C. Completo di disco portamotore. Motore trifase 2 e 4 poli 400 V.

**Su richiesta:**

Motore monofase.  
 Esecuzioni per temperature superiori.

**EP-AT/E**

**Description:**

Appropriate to channel clean air or smoke at 180°C temperature max. Completed with engine support disk. Three-phase engine 2 and 4 poles 400 V.

**On request:**

Single-phase engine.  
 Special executions for temperatures over 180°C.

Tipo Type	m³/h min/max	HP	KW	Velocità RPM	Pressione H2O Max	Prezzo €
EP-AT/E 108/2	290	0,12	90	2800	17	495,00
EP-AT/E 133/2	500	0,25	180	2800	24	617,00
EP-AT/E 133/4	250	0,25	180	1400	6	620,00
EP-AT/E 146/2	1700	0,25	180	2800	42	643,00
EP-AT/E 146/4	340	0,25	180	1400	11	648,00
EP-AT/E 160M/2	1100	0,50	375	2800	65	755,00
EP-AT/E 160M/4	550	0,25	180	1400	16	693,00
EP-AT/E 160S/2	1300	0,75	552	2800	92	771,00
EP-AT/E 160S/4	675	0,25	180	1400	23	707,00
EP-AT/E 200/2	2400	1,50	1104	2800	135	1.184,00
EP-AT/E 200/4	1200	0,33	243	1400	34	940,00
EP-AT/E 240/2	4000	3,00	2208	2800	175	1.517,00
EP-AT/E 240/4	2000	0,75	552	1400	45	1.179,00
EP-AT/E 280/4	3800	1,50	1104	1400	60	1.380,00

Tipo Type	A	B	C	D	E	F	G	H	I	L	M
EP-AT/E 108	69	63	115	110	95	89	70	80	170	185	50
EP-AT/E 133	90	90	133	133	112	112	65	120	201	208	50
EP-AT/E 146	90	90	133	133	112	122	93	120	248	252	50
EP-AT/E 160M	113	113	160	160	138	138	115	150	300	293	50
EP-AT/E 160S	123	113	170	160	149	138	115	150	300	293	50
EP-AT/E 200	135	135	190	190	164	164	141	180	373	333	50
EP-AT/E 240	162	173	222	233	194	205	160	200	438	400	50
EP-AT/E 280	202	193	262	253	234	225	193	220	513	465	50

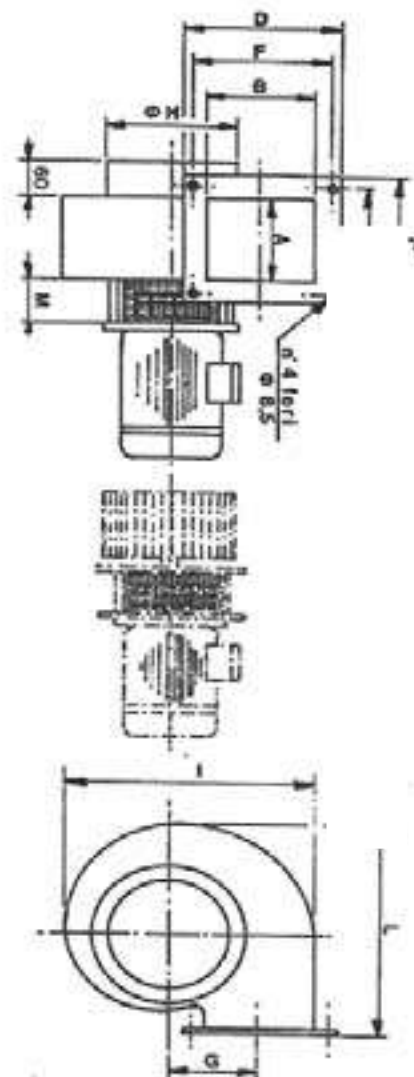

**Ventilatore Centrifugo Cassonato a Semplice Aspirazione VMA - VMA-AT**

**Centrifugal Fan in Box VMA - VMA-AT**



**VMA - VMA-AT**

**Descrizione:**

Ventilatore centrifugo cassonato a semplice aspirazione pale avanti con motore direttamente accoppiato alla girante. Telaio in alluminio. Pannelli in lamiera zincata a singola parete con isolante termoacustico CL 1. Alimentazione elettrica V/Ph/Hz 230-400/3/50. Grado protezione IP55 CL F/B

**Su richiesta:**

Pannellatura sandwich versione silenziata con interposto poliuretano spessore 25mm o super silenziata interposta lana di roccia spessore 50mm.

Tipo Type	m³/h min/max	Pressione Max Pascal	KW Motore	Velocità RPM	Intensità Max amp/Amp	Prezzo €
VMA 281	4000	460	1.1	1400	4,57/2,64	2.170,00
VMA 311	6500	690	2.2	1400	8,5/4,9	2.477,00
VMA 351	6800	1050	3.0	1400	11,2/6,4	2.718,00
VMA 401	8800	1420	4.0	1400	14,6/8,4	3.307,00
VMA 451	11000	1900	5.5	1400	19,82/11,42	4.461,00
VMA-AT 281	4000	460	1.1	1400	4,57/2,64	2.561,00
VMA-AT 311	6500	690	2.2	1400	8,5/4,9	2.862,00
VMA-AT 351	6800	1050	3.0	1400	11,2/6,4	3.078,00
VMA-AT 401	8800	1420	4.0	1400	14,6/8,4	3.740,00
VMA-AT 451	11000	1900	5.5	1400	19,82/11,42	5.008,00

**VMA - VMA-AT**

**Description:**

Centrifugal forward fan in box with simple aspiration and directly coupled engine to impeller. Aluminium frame. Panels in galvanized plate single-wall with thermoacoustic insulation CL1. Power supply V/Ph/Hz 230-400/3/50. Protection level IP55 CL F/B

**On request:**

Sandwich pannelling silenced version interposed polyurethane, 25mm thickness or super silenced interposed stone wool 50mm thickness.

Tipo Type	A	B	C	D	E	F	Peso Kg
281 H/V	740	740	740	195	265	260	89
311 H/V	800	800	800	225	320	300	103
351 H/V	885	885	885	255	360	350	116
401 H	900	900	975	395	395	400	165
401 V	900	975	975	395	395	400	167
451 H	970	1080	1080	320	450	450	222
451 V	970	1080	1080	320	450	450	222

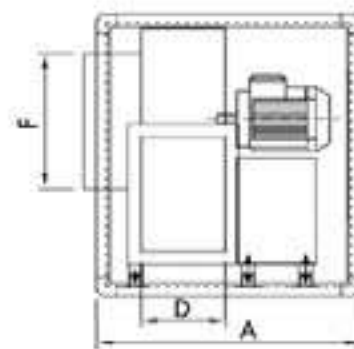
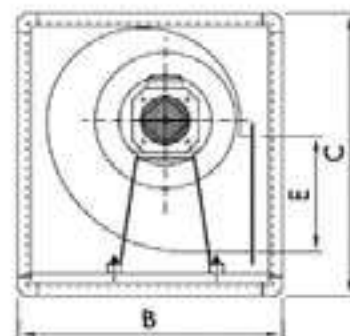

## LISTINO TECNICO Aspirazione - Trattamento aria

TECHNICAL PRICELIST Aspiration - Air Treatment

### Recuperatore Calore Uso Civile S25 - S56

Heat Disposer S25 - S56



#### S25 - S56

##### Descrizione:

Telaio in profilato di alluminio, pannellatura in acciaio zincato preverniciato color avorio, portelle d'ispezione per pulizia e sostituzione filtri. Recuperatore di tipo statico ad alto rendimento con piastra in alluminio a flussi incrociati. A protezione della piastra, prefiltri classe di lavorazione G2.

Ventilatore Monofase 230V, 50H, 2 velocità. Per il modello S25 in materiale plastico, per S56 coclea in alluminio.

#### S25 - S56

##### Description:

Aluminium frame, panelling in galvanized steel ivory painted, inspection door for cleaning and maintenance filters. High performance static disposer with aluminium plate cross flows. For plate protection, prefilters filtering class G2. Single-phase fan 230V, 50H, 2 speed. Plastic material for model S25, aluminium material for model S56.

Tipo Type	Portata std m3/hf Flow std m3/hf	Calore recuperato Recovered heat	Tipo ventilatore Fan type	Potenza Elettr. W Electric power W	Voltaggio Volt-Hz Voltage Volt-Hz	Pressione Pa Pressure Pa	Prezzo €
REC S25	500	1.92Kw	2XPLASTIK S25	2° VEL 247	230Volt-50Hz Monofase	400	1.642,00
REC S56	900	4.25Kw	2XS56	2° VEL 700	230Volt-50Hz Monofase	350	1.960,00

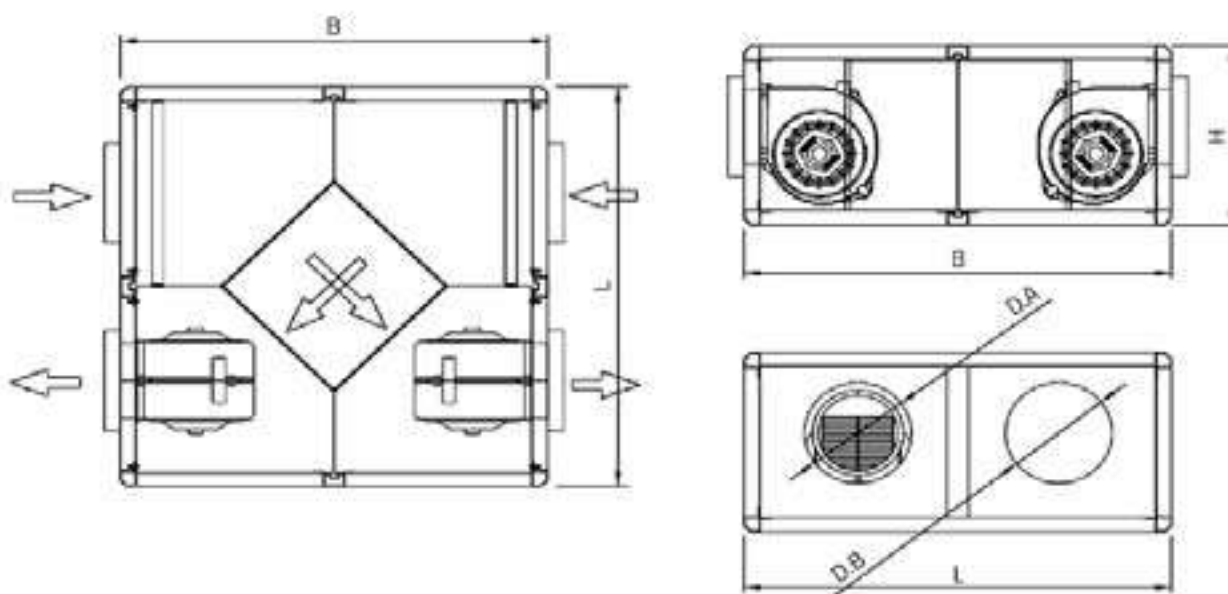

Tipo Type	B	L	H	D.A.	D.B.	PESO Weight
REC S25	500	1.92Kw	2XPLASTIK S25	2° VEL 247	230Volt-50Hz Monofase	400
REC S56	900	4.25Kw	2XS56	2° VEL 700	230Volt-50Hz Monofase	350

**Recuperatore di Calore Medie/Alte Portate REC/FB**

**Heat Disposer Medium/High Scope**

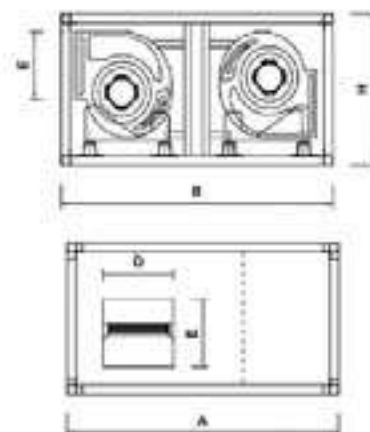
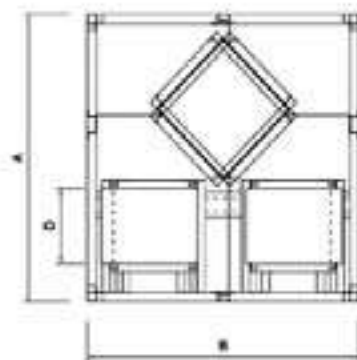

Tipo Type	A	B	D	E	K	Dimensione Piastra Plate size
REC-FB 10	890	890	230	208	470	300x300x300
REC-FB 11	1130	1130	301	260	550	400x400x370
REC-FB 12	1130	1130	301	260	550	400x400x370
REC-FB 13	1250	1570	301	260	620	600x600x370
REC-FB 14	1250	1570	329	291	620	600x600x490
REC-FB 15	1351	1710	396	343.5	950	600x600x800

**UT-AT - REC-FB**

**Descrizione:**

Telaio in profilato di alluminio, pannellatura in acciaio zincato pressopiegato con isolante termoacustico CL1, portelle d'ispezione per pulizia e sostituzione filtri. Su richiesta disponibile versione silenziata con pannellatura sandwich con doppia lastra d'acciaio zincato rivestita da film in pvc blu all'esterno, interposto poliuretano espanso.

I recuperatori della serie REC/FB sono di tipo statico a flussi incrociati. Piastra interamente in alluminio con fianchi in acciaio zincato. Ventilatori doppia aspirazione pale avanti con motori monofase direttamente accoppiati alimentazione 230/50/1. IP55 classe "F". Filtri di protezione piastra eff. G4.

**Prerogative:**

Estrema semplicità di installazione, possibilità della regolazione della velocità con l'impiego dei variatori di giri, la perfetta tenuta del pacco impedisce il passaggio delle sostanze inquinanti (batteri, fumi, odori e polveri) tra l'aria estratta e quella di rinnovo.

**Utilizzo:**

Impianti di ventilazione per bar, ristoranti, uffici, e per tutti quei locali che richiedono un ricambio d'aria, sfruttando l'effetto dei flussi incrociati la temperatura dell'aria immessa avrà un rapporto di temperatura pari a circa il 50% secondo EN 308std.

**Versioni:**

La configurazione standard con cui vengono prodotti i recuperatori è la "A", le altre configurazioni devono essere richieste in fase di ordine, anche le dimensioni sono riferite alla configurazione "A", tutti i recuperatori se non espressamente richiesto sono sprovvisti di fori di ripresa, sarà l'installatore che in fase di montaggio sceglierà la modalità migliore per il collegamento dei condotti da utilizzare.

**Accessori:**

I recuperatori possono essere forniti di tettuccio parapioggia, bocche di lupo con rete antivolatile, piedi di appoggio, inoltre se richiesto possiamo fornire sistema plug-in per la regolazione.

**UT-AT - REC-FB**

**Description:**

Frame in aluminum section, paneling in zinc-plated press-bent steel with thermo-acoustic insulation CL1, inspection hatches for cleaning and replacing filters. Available on request a silenced version with sandwich paneling with double galvanized steel sheet covered with blue PVC film on the outside, interposed polyurethane foam.

The REC / FB series recuperators are static cross-flow type. Full aluminum plate with galvanized steel sides. Forward double blade inlet fans with directly coupled single-phase 230/50/1 power supply motors. IP55 class "F". Plate protection filters G4.

**Prerogatives:**

Extremely simple installation, speed adjustment with the use of speed variators, the perfect sealing of the pack prevents the passage of polluting substances (bacteria, fumes, smells and dust) between the extracted air and the renewal air.

**Use:**

Ventilation systems for bars, restaurants, offices, and for all those rooms that require a change of air, taking advantage of the effect of crossed flows, the temperature of the air introduced will have a temperature ratio of approximately 50% according to EN 308std .

**Versions:**

The standard configuration with which the recuperators are produced is the "A", the other configurations must be requested in the order phase, the dimensions also refer to the "A" configuration, all recovery units, unless specifically requested, are without recovery holes. , it will be the installer who during the assembly phase will choose the best way to connect the ducts to be used.

**Accessories:**

The heat recovery units can be equipped with rain shelters, wolf vents with bird-proof mesh, support feet, and if required we can supply a plug-in adjustment system.

Tipo Type	Portata max m3/h Flow std m3/hf	Aria espulsione Pa Air expulsion Pa	Aria rinnovo Pa Air renewal Pa	Tipo Ventilatore Fan type	Potenza Elettr. W Electric power W	Assorb. Max Amp Absorption max Amp	Calore Recuperato Recovered heat	Prezzo €
REC-FB 10	900	45	55	2X BD 7/7M4 1/5	300	3.0	3.5 Kw	2.826,00
REC-FB 12	1500	180	190	2X BD 9/9M4 1/2	746	7.6	6.2 Kw	3.427,00
REC-FB 13	2000	145	180	2X BD 9/9M4 1/2	746	7.6	8.9 Kw	4.630,00
REC-FB 14	3000	70	80	2X BD 10/10M4 3/4	1100	10.0	13.9 Kw	4.870,00
REC-FB 15	4000	130	135	2X BD 12/12M6 1	1472	13.2	13.5 Kw	6.944,00

**Recuperatore Calore Verticale REC/FBT - FBTB**

**Vertical Heat Disposer REC/FBT - FBTB**



**REC/FBT - FBTB**

**Descrizione:**

Recuperatore a sviluppo verticale statico a flusso incrociato. Piastra interamente in alluminio con fianchi in acciaio zincato. Ventilatori doppia aspirazione a trasmissione pale avanti con motori trifase 230/400 V accoppiati alla ventola con trasmissione elastica di cinghie e pulegge. Filtri di protezione piastra eff. G4.

**Prerogative:**

Estrema semplicità di installazione, possibilità di regolazione della velocità con l'impiego di variatori di frequenza inverter, la perfetta tenuta del pacco impedisce il passaggio delle sostanze inquinanti (batteri, fumi, odori e polveri) tra l'aria estratta e quella di rinnovo.

**Utilizzo:**

Impianti di ventilazione per bar, ristoranti, uffici, e per tutti quei locali che richiedono un ricambio d'aria, sfruttando l'effetto dei flussi incrociati la temperatura dell'aria immessa avrà un rapporto di temperatura pari a circa il 50% secondo EN 308std.

**Accessori:**

I recuperatori possono essere forniti di tettuccio parapiovvia, bocche di lupo con rete antivoltatile, piedi di appoggio, inoltre se richiesto possiamo fornire sistema plug-in per la regolazione.

**Versioni:**

La configurazione standard con cui vengono prodotti i recuperatori serie REC/FBT a sviluppo verticale è con i flussi dell'aria orizzontali, tutti i recuperatori se non espressamente richiesto sono sprovvisti di fori di ripresa, sarà l'installatore che in fase di montaggio sceglierà la modalità migliore per il collegamento dei condotti da utilizzare, inoltre la versione REC/FBT B sarà provvista di una batteria ad acqua per un ulteriore trattamento d'aria, sia in condizione invernali che estive.

**REC/FBT - FBTB**

**Description:**

Cross flow static vertical flow recuperator. Full aluminum plate with galvanized steel sides. Forward blades double inlet fans with 230/400 V three-phase motors coupled to the fan with elastic transmission of belts and pulleys. Plate protection filters G4.

**Prerogatives:**

Extremely simple installation, speed adjustment with the use of inverter frequency inverters, the perfect sealing of the pack prevents the passage of polluting substances (bacteria, fumes, smells and dust) between the extracted air and the renewal air.

**Use:**

Ventilation systems for bars, restaurants, offices, and for all those rooms that require a change of air, taking advantage of the effect of crossed flows, the temperature of the air introduced will have a temperature ratio of approximately 50% according to EN 308std.

**Accessories:**

The heat recovery units can be equipped with rain shelters, wolf vents with bird-proof mesh, support feet, and if required we can supply a plug-in adjustment system.

**Versions:**

The standard configuration with which the REC / FBT series vertical heat recovery units are produced is with horizontal air flows, all the recuperators, unless specifically requested, have no recovery holes, it will be the installer who will choose the best way to connect the ducts to be used, moreover the REC / FBT B version will be equipped with a water coil for further air treatment, both in winter and summer conditions.

**Acceleratore di Tiraggio TC per Aria Condotta, Fumi, Calore**

**Damper Accelerator TC for Conducted Air, Smokes, Heat**



**TC**

**Descrizione:**

Acceleratore di tiraggio costruito in acciaio inox, comodo da installare in linea con il condotto. Motore esterno al condotto. Temperatura di lavoro in continuo 200°C. Adatto per stufe, caldaie, forni, impianti di trattamento superfici. Motore 2 e 4 poli.

**TC**

**Description:**

Damper accelerator stainless steel, comfortable to install in line with the conduit. External motor. Continual work temperature 200°C. Suitable for space heaters, boilers, ovens, installations for surface treatment. 2 and 4 poles model.

Tipo Type	Portata Min/Max m3/h Min / Max flow rate m3/h	Pressione Max (mm H2O) Max pressure (mm H2O)	Hp	KW	Prezzo €
<b>2 POLI - 2800 giri/1'</b>					
TC 153	360	47	0.12	0.18	1.130,00
TC 180	540	44	0.12	0.37	1.179,00
TC 200	600	38	0.5	0.37	1.359,00
TC 250	720	46	0.7	0.75	1.467,00
TC 300	2500	135	1.5	1.1	1.563,00
<b>4 POLI - 1400 giri/1'</b>					
TC 153	180	12	0.1	0.18	1.124,00
TC 180	270	11	0.1	0.18	1.173,00
TC 200	300	9.5	0.1	0.18	1.299,00
TC 250	360	11.4	0.16	0.25	1.359,00
TC 300	1400	35	0.34	0.37	1.419,00

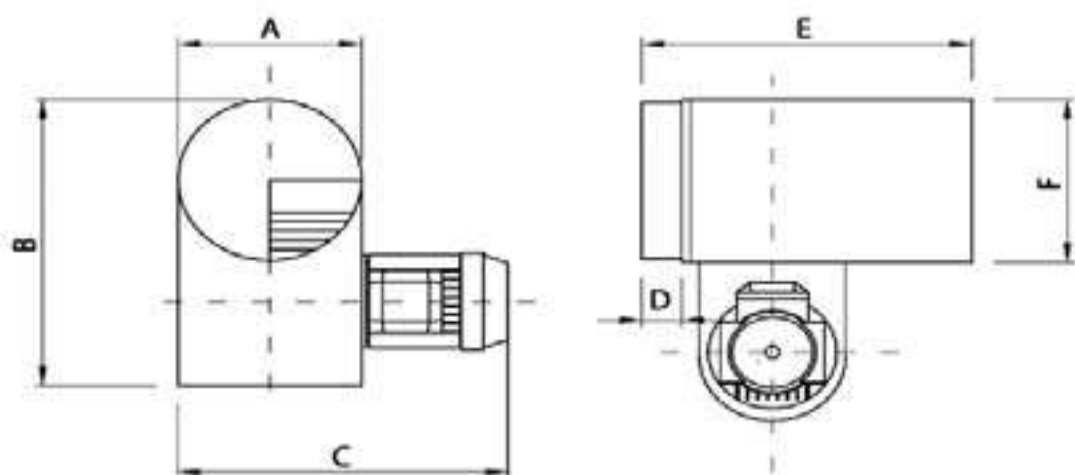

Tipo Type	A (interno) internal	A (esterno) external	B	C	D	E	F (interno) internal	F (esterno) external
TC 300/2-4	298	300	480	529-509	90	450	301	303
TC 250/2-4	248	250	445	515-470	55	450	251	253
TC 200/2-4	198	200	380	435-425	50	410	201	203
TC 180/2-4	178	180	320	405	50	370	181	183
TC 153/2-4	151	153	270	325	40	330	154	156

**Abbattitore di fuliggine AF 35**

**Soot Destroyer AF 35**



**AF 35**

**Principio di funzionamento:**

L'abbattitore AF35 in acciaio AISI 316 è concepito per eliminare fuliggine e particolato dai fumi emessi dalla combustione di legna, cippato, carbonella, pellet ed altri combustibili solidi di questo tipo. Trova principalmente impiego in forni e bracieri di ristoranti e steak houses, e per il trattamento di fumi di impianti con combustione legna. Il principio è quello di far circolare i fumi all'interno di un'atmosfera ricca di gocce d'acqua nebulizzata, che inglobano le particelle di fuliggine, facendole precipitare sul fondo dell'abbattitore. Un ulteriore fattore pulente, che agisce sulle particelle più leggere, è dato dall'attrazione superficiale dell'acqua presente sul fondo. La macchina non ha bisogno di particolare manutenzione, se non il ricambio ogni 1-2 giorni dell'acqua, una pulizia periodica ed una normale cura dei componenti a vista. Dalla macchina esce aria satura di vapore, ma priva di particolato e quasi inodore. Il flusso d'acqua interno fa sì che la macchina abbia un tiraggio autonomo, ma se la situazione dovesse richiederlo, è possibile applicarvi un aspiratore di potenza opportuna. L'umidità presente nell'aria di uscita, rende opportuna una canna fumaria in acciaio Inox. Per l'installazione sono necessarie: una presa d'acqua di rete, una di corrente da 220 V, uno scarico fognario per l'acqua reflua e l'allaccio alla canna fumaria, oltre ad una canna fumaria tassativamente in acciaio Inox 316, eventualmente una presa trifase per l'aspiratore. All'apice della canna fumaria non vanno messi cappelli cinesi o coperture, per favorire l'evacuazione dell'aria umida e impedire condense.

**AF35**

**Principle of operation:**

The AF35 blast chiller in AISI 316 steel is designed to eliminate soot and particulate from the fumes emitted by the combustion of wood, wood chips, charcoal, pellets and other solid fuels of this type. It is mainly used in ovens and braziers in restaurants and steak houses, and for the treatment of fumes from plants with wood combustion. The principle is to circulate the fumes inside an atmosphere rich in nebulized water drops, which absorb the soot particles, causing them to fall to the bottom of the blast chiller. An additional cleaning factor, which acts on the lighter particles, is given by the superficial attraction of the water present on the bottom. The machine does not need special maintenance, except for the replacement every 1-2 days of water, periodic cleaning and normal care of visible components. From the machine comes air saturated with steam, but without particulate and almost odorless. The internal water flow ensures that the machine has an independent draft, but if the situation requires it, it is possible to apply a suitable power aspirator to it. The humidity in the outlet air makes a stainless steel flue suitable. Installation requires: a mains water inlet, a 220 V power outlet, a sewage drain for the waste water and the connection to the flue, in addition to a flue, strictly in stainless steel 316, possibly a three-phase outlet for the aspirator. At the top of the flue, do not put Chinese hats or covers, to facilitate the evacuation of damp air and prevent condensation.

Tipo Type	dim mm. pxlxh	m3/h aspirata/nat	Contenuto d'acqua litri Water content liter	Potenza/Assorbimento Kw/A Power/Absorption Kw/A	Peso vuoto Kg Empty weight Kg	Prezzo €
AF35-250	660x900x620	400-1800	40	0.37	40	4.712,00
AF35-300	750x107x620	800-3500	60	0.55	60	5.168,00

A RICHIESTA: Elettroventilatore in acciaio inox 304 ed Inverter 230 v / 3810 v  
ON REQUEST: Extraction fan 304 inox steel and Remote controller 230v / 380 v.

Tipo Type	m3/h	HsT Pa	Kw	Alimentazione	Prezzo €
RL-250/2 - INVERTER	1300	660	0.75	400/3/50	1.608,00
RL-310 - INVERTER	5400	660	2.2	400/3/50	3.480,00

**Componenti per filtrazione**  
**Filtration accessories and parts**

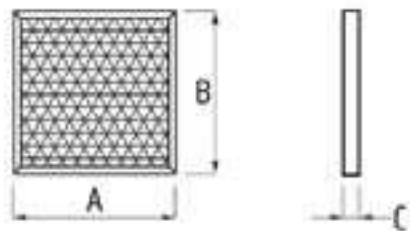

Modello Model	Descrizione Description	Dimensioni / Dimensions			Prezzo €
		A/cm	B/cm	C/cm	
MFR59X59	Filtro a rete inox Stainless steel mesh filter	59,2	59,2	4,8	119,00
MFR28X59		28,7	59,2	4,8	75,00

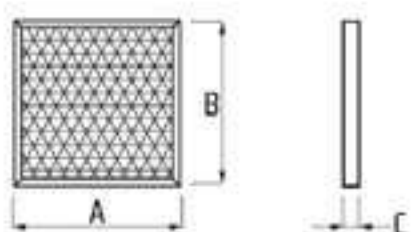

MFS28X59	Filtro sintetico Synthetic filter	28,7	59,2	4,8	28,00
MFS59X59		59,2	59,2	4,8	43,00
MFS40X40		40,0	40,0	4,8	28,00
MFS50X50		50,0	50,0	4,8	35,00

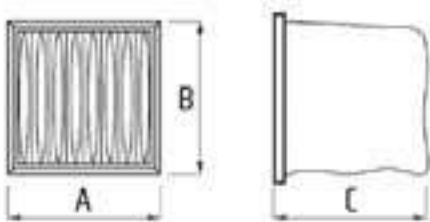

MFT28X59	Filtro a tasche Bag filter	28,7	59,2	53,5	56,00
MFT59X59		59,2	59,2	53,5	107,00



MFCA160X400	Filtro a carbone Carbon filter	A	L	103,00
		16,0	40,0	



MSCA25	Sacco carbone Bag of filter carbon	Kg		203,00
		25		



## LISTINO TECNICO Quadri Comandi ed Inverter

TECHNICAL PRICELIST Motor Control Panel (Switch) and Digital Inverter

### Quadri comandi motori - serie mini da accoppiare a ventilatori 4-6 poli, due velocità

Motor control panel (switch) - mini series to assemble a fans 4-6 poles, two speed



#### Quadro comando

UN motore ad una velocità  
"serie Mini" (cassetta in PVC)

#### Control panel

Motor control Panel "Mini Series"  
for one-speed three-phase motors  
(Box in PVC)

Tipo Type	P. max Totale kW	N° velocità	Dimensioni H x B x P	Prezzo €
QM30110P004R/	4,0	1	250x180x150	361,00
QM30110P006R/	6,0	1	250x180x150	361,00
QM30110P008R/	8,0	1	250x180x150	402,00

#### Esecuzioni speciali:

cassetta in acciaio inox AISI 304, doppia porta trasparente,  
cassette speciali o marche a richiesta.

#### Special execution:

Box in AISI 304, double transparent door

#### Su richiesta:

Interruttore luce Euro 125,00

#### On request:

Light switch Euro 125,00



#### Quadro comando

UN motore a due velocità  
"serie Mini" (cassetta in PVC)

#### Control panel

Motor control Panel "Mini Series"  
for double-speed three-phase motors  
(Box in PVC)

Tipo Type	P. max Totale kW	N° velocità	Dimensioni H x B x P	Prezzo €
QM30120P004R/	4,0	2	300x220x130	648,00
QM30120P006R/	6,0	2	300x220x130	661,00
QM30120P008R/	8,0	2	300x220x130	670,00

#### Esecuzioni speciali:

cassetta in acciaio inox AISI 304, doppia porta trasparente,  
cassette speciali o marche a richiesta.

#### Special execution:

Box in AISI 304, double transparent door

#### Su richiesta:

Interruttore luce Euro 125,00

#### On request:

Light switch Euro 125,00



#### Quadro comando

DUE motori a due velocità  
con teleruttori + trasformatore  
"serie Mini" (cassetta in PVC)

#### Control panel

Motor control Panel "Mini Series"  
for two double-speed three-phase  
motors with switch + transformer  
(Box in PVC)

Tipo Type	P. max Totale kW	N° velocità	Dimensioni H x B x P	Prezzo €
QM30220P004TT	4,0	2	380x300x130	1.030,00
QM30220P006TT	6,0	2	380x300x130	1.050,00
QM30220P008TT	8,0	2	380x300x130	1.288,00

#### Esecuzioni speciali:

cassetta in acciaio inox AISI 304, doppia porta trasparente,  
cassette speciali o marche a richiesta.

#### Special execution:

Box in AISI 304, double transparent door

#### Su richiesta:

Interruttore luce Euro 125,00

#### On request:

Light switch Euro 125,00

## LISTINO TECNICO Quadri Comandi ed Inverter

TECHNICAL PRICELIST Motor Control Panel (Switch) and Digital Inverter

### Inverter digitali AL

#### Digital inverter AL

#### COMMANDER AL

##### Descrizione:

- Gamma di potenze da 0,37 a 7,5 Kw
- Semplice e compatto
- Accesso semplificato al terminale e alla programmazione
- Eccellente linearità di coppia
- Tastiera incorporata
- Filtri EMC integrati
- Tastiera multilingua IP55 per montaggio a pannello remoto
- Alimentazione 380/480V
- Trifase in ingresso/ Trifase in uscita
- Adatto ad ambienti industriali, Grado di protezione IP55
- Resistenza di frenatura integrata

Nelle combinazioni di Inverter in impianti a flussi compensati, considerare e aggiungere il costo di:

- n° 1 inverter adatto alla potenza del motore elettrico dell'unità in estrazione.
- n° 1 inverter adatto alla potenza del motore elettrico dell'unità in immissione.

Con la combinazione a tandem dei 2 Inverter viene fornito un metro di cavo elettrico di collegamento.

Se fosse necessaria una misura maggiore, contattare il nostro ufficio tecnico.

#### COMMANDER AL

##### Description::

- Power rating: from 0,37 Kw up to 7,5 Kw
- Easy and compact
- Easy access to keypad and programming unit
- Excellent torque setting
- Integrated keypad
- Internal EMC filters IP55 multi-lingual keypad for remote panel check
- Supply 380/480V
- Three-phase input/three-phase output
- Suitable for industrial buildings IP55 rating
- Integrated resistance of the brake resistor

Please consider by the installation of compensation hoods with extraction and inlet unit:

- Nr. 1 inverter suitable for extraction unit
- Nr. 1 inverter suitable for inlet unit

Nr. 2 inverters will be linked together with suitable cable.



#### IP66

Modello Model	Dimensioni mm / Dimensions mm			Kw	Tensione entrata - uscita Voltage entrance - exit	Prezzo €
	p	l	h			
AL M 25 K	179	161	232	0,40	M/T = 230/1 - 230/3	780,00
AL M 25 L	179	161	232	0,75	M/T = 230/1 - 230/3	872,00
AL M 25 M	179	161	232	1,50	M/T = 230/1 - 230/3	1.096,00
AL M 25 P	187	188	257	2,20	M/T = 230/1 - 230/3	1.205,00
AL 25 L	179	161	232	0,75	T/T = 400/3 - 400/3	1.050,00
AL 25 M	179	161	232	1,50	T/T = 400/3 - 400/3	1.150,00
AL 25 P	187	188	257	2,20	T/T = 400/3 - 400/3	1.305,00
AL 25 Q	187	188	257	4,00	T/T = 400/3 - 400/3	1.560,00
AL 25 R	245	211	310	5,50	T/T = 400/3 - 400/3	2.395,00
AL 25 S	245	211	310	7,50	T/T = 400/3 - 400/3	2.820,00



#### IP20

Modello Model	Dimensioni mm / Dimensions mm			Kw	Tensione entrata - uscita Voltage entrance - exit	Prezzo €
	p	l	h			
AL M 23 K	123	83	173	0,40	M/T = 230/1 - 230/3	385,00
AL M 23 L	123	83	173	0,75	M/T = 230/1 - 230/3	440,00
AL M 23 M	123	83	173	1,50	M/T = 230/1 - 230/3	560,00
AL M 23 P	150	110	221	2,20	M/T = 230/1 - 230/3	780,00
AL 23 L	123	83	173	0,75	T/T = 400/3 - 400/3	653,00
AL 23 M	123	83	173	1,50	T/T = 400/3 - 400/3	750,00
AL 23 P	150	110	221	2,20	T/T = 400/3 - 400/3	830,00
AL 23 Q	150	110	221	4,00	T/T = 400/3 - 400/3	1.005,00
AL 23 R	175	131	261	5,50	T/T = 400/3 - 400/3	1.570,00
AL 23 S	175	131	261	7,50	T/T = 400/3 - 400/3	1.790,00



#### Comando remoto per inverter

##### Remote keypad for inverter

Modello Model	Dimensioni mm / Dimensions mm			Prezzo €
	p	l	h	
MX20Z	26	66	81	169,00

**Spporti in legno per il trasporto**  
**Wooden transport supports**

**Gabbie in legno**  
**Wooden crates**

Lunghezza Lengh mm	Profondità Depth							
	700	800/900	1000/1100	1200/1300	1400	1800	2200	2600
	€	€	€	€	€	€	€	€
1000	25,00	25,00						
1200	25,00	25,00	25,00					
1400	25,00	25,00	26,00	27,00				
1600	25,00	25,00	26,00	30,00	34,00	45,00	49,00	58,00
1800	25,00	28,00	27,00	34,00	39,00	48,00	55,00	67,00
2000	26,00	28,00	30,00	34,00	39,00	49,00	55,00	67,00
2200	28,00	30,00	34,00	38,00	44,00	56,00	63,00	77,00
2400	30,00	32,00	36,00	41,00	46,00	59,00	65,00	80,00
2600	32,00	33,00	38,00	43,00	48,00	62,00	68,00	84,00
2800	34,00	36,00	40,00	46,00	53,00	67,00	75,00	91,00
3000	36,00	38,00	44,00	47,00	55,00	71,00	75,00	97,00
3200			47,00	55,00	59,00	73,00	81,00	103,00
3400			47,00	55,00	61,00	79,00	87,00	108,00
3600			49,00	57,00	63,00	81,00	89,00	111,00
3800			51,00	59,00	70,00	85,00	93,00	115,00
4000			53,00	61,00	67,00	89,00	101,00	123,00

**Bancali in legno**  
**Wooden pallets**

Lunghezza Lengh mm	Profondità Depth							
	700	800/900	1000/1100	1200/1300	1400	1800	2200	2600
	€	€	€	€	€	€	€	€
1000	10,00	10,00						
1200	10,00	10,00	10,00					
1400	10,00	10,00	10,00					
1600	15,00	15,00	15,00	20,00	20,00	20,00	25,00	25,00
1800	20,00	20,00	20,00	20,00	20,00			
2000	20,00	20,00	20,00	25,00	25,00			
2200	20,00	20,00	20,00	25,00	25,00			
2400	25,00	25,00	25,00	25,00	30,00			
2600	25,00	25,00	25,00	25,00	30,00			
2800	25,00	25,00	30,00	30,00	30,00			
3000	30,00	30,00	30,00	30,00	35,00			
3200	30,00	35,00	35,00	35,00	40,00			
3400	30,00	30,00	35,00	35,00	40,00			
3600	35,00	35,00	35,00	35,00	40,00			
3800	35,00	35,00	35,00	35,00	40,00			



**CANNE FUMARIE** *FLUES*

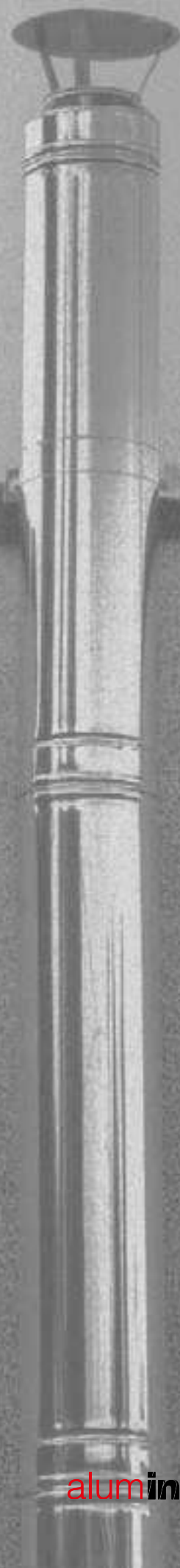



**alumin**inox

**SERIE MONOPARETE  
INOX 304**

**SPESSORE 0,5/0,6 MM**

*SINGLE WALL*

*SERIES STEINLESS STEEL 304*

*TICKNESS 0,5-0,6MM*



La serie CMPI5 (monoparete inox 304 spessore 0,5 mm) è consigliata esclusivamente per combustibili solidi con funzionamento a secco (ad esclusione delle stufe a pellet) ed impianti di aspirazione o ventilazione.

La gamma viene realizzata in acciaio inox 304 spessore 0.5 mm con finitura BA (lucida); Altri spessori sono realizzabili su ordinazione. La saldatura è realizzata in maniera automatica a tig. La giunzione è a bicchiere maschio / femmina e provvista, a seconda dei casi, di una eventuale guarnizione siliconica che garantisce la tenuta del condotto.

Per una migliore tenuta meccanica è disponibile la fascetta di giunzione esterna che tramite una vite serra gli elementi. In caso di installazione con guarnizione siliconica nella giunzione, la classe di tenuta del condotto è in pressione positiva P1 con temperatura di esercizio fino a 200° continui. Nel caso di installazione senza guarnizione siliconica nella giunzione, la classe di tenuta del condotto è in pressione negativa N1 con temperature di esercizio fino a 600° continui.

La serie CMPI5 viene prodotta su una gamma di diametri da  $\varnothing$  80 mm a  $\varnothing$  350 mm ed è provvista di marcatura CE; per diametri superiori al  $\varnothing$  350 mm vedere la serie MONOPLUS.

*The series CMPI5 (single wall stainless steel 304 thickness 0,5/0,6 mm) is suitable only for solid flues with dry working (except for pellet stoves) and for ventilation and air exhaust systems. The series is made of stainless steel 304 thickness 0,5/0,6 mm with glossy finish BA; it may also be produced with other thickness upon request. The elements are seam welded by means of a TIG procedure machine. The joint is of male/female type and if necessary, it can be provided with a silicone gasket to guarantee the conduits' tightness. For a better mechanical stability an external joint clamp with a screw can be supplied upon request. Depending on the installing method either with the silicone gasket in the junction or not, the sealing of the duct is under positive pressure P1 with continuous operating temperature up to 200° or under negative pressure N1 with continuous operating temperatures up to 600°.*

**LISTINO TECNICO** Accessori - Tipi di accessori  
**LISTINO TECNICO** Accessories - Type of accessories

**Tubo 100 cm**

100 cm tube



Code Code	Dimensioni Dimensions Ø/mm	Inox 304 €
TUM150X1000I5	150	36,48
TUM200X1000I5	200	46,12
TUM250X1000I5	250	53,88
TUM300X1000I5	300	62,85
TUM350X1000I5	350	84,01
TUM400X1000I6	650	114,28
TUM450X1000I6	450	123,21
TUM500X1000I6	500	140,78
TUM550X1000I6	550	149,63
TUM600X1000I6	600	167,19
TUM650X1000I6	650	176,04
TUM700X1000I6	700	193,60

**Tubo 50 cm**

50 cm tube



Code Code	Dimensioni Dimensions Ø/mm	Inox 304 €
TUM150X500I5	150	23,94
TUM200X500I5	200	30,07
TUM250X500I5	250	35,75
TUM300X500I5	300	40,85
TUM350X500I5	350	53,58
TUM400X500I6	400	68,61
TUM450X500I6	450	73,93
TUM500X500I6	500	84,47
TUM550X500I6	550	89,78
TUM600X500I6	600	100,31
TUM650X500I6	650	105,63
TUM700X500I6	700	116,16

**Tubo 25 cm**

25 cm tube



Code Code	Dimensioni Dimensions Ø/mm	Inox 304 €
TUM150X250I5	150	14,67
TUM200X250I5	200	18,63
TUM250X250I5	250	23,76
TUM300X250I5	300	27,91
TUM350X250I5	350	32,06
TUM400X250I6	650	38,60
TUM450X250I6	450	41,58
TUM500X250I6	500	47,51
TUM550X250I6	550	50,50
TUM600X250I6	600	56,43
TUM650X250I6	650	59,41
TUM700X250I6	700	65,34

**Elemento regolabile h 30 cm**

H 30 cm adjustable element



Code Code	Dimensioni Dimensions Ø/mm x h cm	Inox 304 €
ERM150X300I5	150 x 30	44,97
ERM200X300I5	200 x 30	55,90
ERM250X300I5	250 x 30	59,85
ERM300X300I5	300 x 30	63,60
ERM350X300I5	350 x 30	94,92

**Innesto 45°**

45° joint



Code Code	Dimensioni Dimensions Ø/mm	Inox 304 €
INM150X45I5	150	93,31
INM200X45I5	200	101,54
INM250X45I5	250	111,82
INM300X45I5	300	122,48
INM350X45I5	350	160,41
INM400X45I6	400	211,57
INM450X45I6	450	227,94
INM500X45I6	500	260,43
INM550X45I6	550	276,81
INM600X45I6I	600	309,30
INM650X45I6I	650	325,68
INM700X45I6I	700	358,17

**Innesto 90°**

90° joint



Code Code	Dimensioni Dimensions Ø/mm	Inox 304 €
INM150X90I5	150	65,15
INM200X90I5	200	91,75
INM250X90I5	250	98,99
INM300X90I5	300	133,12
INM350X90I5	350	162,34
INM400X90I6	400	182,98
INM450X90I6	450	197,14
INM500X90I6	500	225,23
INM550X90I6	550	239,41
INM600X90I6	600	267,50
INM650X90I6	650	281,67
INM700X90I6	700	309,76

**Modulo per telegestione e prelievo fumi**

Flue remote management module



Code Code	Dimensioni Dimensions Ø/mm	Inox 304 €
MTGM150I5	150	104,10
MTGM200I5	200	108,19
MTGM250I5	250	118,97
MTGM300I5	300	122,73
MTGM350I5	350	142,45

**Valvola di portata inox 5/10**

5/10 stainless steel flow valve



Code Code	Dimensioni Dimensions Ø/mm	Inox 304 €
VAP150X250I5	150	104,10
VAP200X500I5	200	127,20
VAP250X500I5	250	141,20
VAP300X500I5	300	152,42
VAP350X500I5	350	159,72



**Modulo di ispezione tondo**

*Round inspection module*



Code Code	Dimensioni Dimensions	Inox 304 €
	Ø/mm	
MITM150L5	150	120,18
MITM200L5	200	155,34
MITM250L5	250	181,32
MITM300L5	300	191,59

**Tronchetto femmina/femmina**

*Female/female socket*



Code Model	Dimensioni Dimensions	Inox 304 €
	Ø/mm	
TRMF150I5	150	13,69
TRMF200I5	200	17,78
TRMF250I5	250	21,81
TRMF300I5	300	25,30
TRMF350I5	350	29,22

**Tronchetto maschio/maschio**

*Male/male socket*



Code Code	Dimensioni Dimensions	Inox 304 €
	Ø/mm	
TRMM150I5	150	13,69
TRMM200I5	200	17,78
TRMM250I5	250	21,81
TRMM300I5	300	25,30
TRMM350I5	350	29,22

**Curva 15°**

*15° curve*



Code Code	Dimensioni Dimensions	Inox 304 €
	Ø/mm	
CUM150X15I5	150	31,12
CUM200X15I5	200	36,00
CUM250X15I5	250	40,66
CUM300X15I5	300	44,29
CUM350X15I5	350	58,83

**Curva 30°**

*30° curve*



Code Code	Dimensioni Dimensions	Inox 304 €
	Ø/mm	
CUM150X30I5	150	29,64
CUM200X30I5	200	34,29
CUM250X30I5	250	40,66
CUM300X30I5	300	44,29
CUM350X30I5	350	59,83

**Curva 45°**

*45° curve*



Code Code	Dimensioni Dimensions	Inox 304 €
	Ø/mm	
CUM150X45I5	150	32,77
CUM200X45I5	200	37,90
CUM250X45I5	250	42,80
CUM300X45I5	300	49,23
CUM350X45I5	350	62,97
CUM400X45I6	400	108,64
CUM450X45I6	450	117,06
CUM500X45I6	500	133,73
CUM550X45I6	550	142,15
CUM600X45I6	600	158,83
CUM650X45I6	650	167,24
CUM700X45I6	700	183,93

**Curva 90°**

*90° curve*



Code Code	Dimensioni Dimensions	Inox 304 €
	Ø/mm	
CUM150X90I5	150	40,05
CUM200X90I5	200	50,61
CUM250X90I5	250	59,11
CUM300X90I5	300	68,97
CUM350X90I5	350	92,17
CUM400X90I6	400	152,10
CUM450X90I6	450	163,87
CUM500X90I6	500	187,23
CUM550X90I6	550	199,01
CUM600X90I6	600	222,36
CUM650X90I6	650	234,14
CUM700X90I6	700	257,49

**Supporto solaio**

*Floor support*



Code Code	Dimensioni Dimensions	Inox 304 €
	Ø/mm	
SUSM150I	150	72,96
SUSM200I	200	80,64
SUSM250I	250	86,38
SUSM300I	300	91,07
SUSM350I	350	99,47

**LISTINO TECNICO** Accessori - Tipi di accessori  
**LISTINO TECNICO** Accessories - Type of accessories

**Flangia di raccordo  
quadro/tondo femmina**  
*Square / round female  
connecting flange*



Codice Code	Dimensioni Dimensions		Inox 304 €
	Ø/mm		
RPM150FI	150		27,23
RPM200FI	200		33,00
RPM250FI	250		39,71
RPM300FI	300		47,11
RPM350FI	350		56,64
RPM400FI	400		80,05
RPM450FI	650		86,26
RPM500FI	500		98,54
RPM550FI	550		104,75
RPM600FI	600		117,03
RPM650FI	650		123,24
RPM700FI	700		135,52

**Mensola di base**

*Bracket base*



Codice Code	Dimensioni Dimensions		Inox 304 €
	Ø/mm		
MEM150I5	150		106,00
MEM200I5	200		125,91
MEM250I5	250		152,58
MEM300I5	300		175,38
MEM350I5	350		185,27
MEM400I6	400		196,70
MEM450I6	450		211,93
MEM500I6	500		242,13
MEM550I6	550		256,99
MEM600I6	600		287,57
MEM650I6	650		302,80
MEM700I6	700		333,00

**Tramoggia**

*Stainless steel hopper*



Codice Code	Dimensioni Dimensions		Inox 304 €
	Ø/mm	cm	
TRM25X25-200I	200	25x25	97,10
TRM25X25-250I	250	25x25	97,10
TRM30X30-200I	200	30x30	101,31
TRM30X30-250I	250	30x30	101,31
TRM30X30-300I	300	30x30	101,31
TRM35X35-200I	200	35x35	106,39
TRM35X35-250I	250	35x35	106,39
TRM35X35-300I	300	35x35	106,39
TRM40X40-200I	200	40x40	113,34
TRM40X40-250I	250	40x40	113,34
TRM40X40-300I	300	40x40	113,34

**Collare per tiranti**

*Collar for tie rods*



Codice Code	Dimensioni Dimensions		Inox 304 €
	Ø/mm		
COTIR150I	150		28,61
COTIR200I	200		29,51
COTIR250I	250		30,19
COTIR300I	300		38,98
COTIR350I	350		39,79

**Staffa a muro regolabile**

*Adjustable wall bracket*



Codice Code	Dimensioni Dimensions		Inox 304 €
	Ø/mm		
STMURG150I	150		24,86
STMURG200I	200		28,82
STMURG250I	250		32,27
STMURG300I	300		39,27
STMURG350I	350		45,97
STMURG400I	400		54,09
STMURG450I	450		61,67
STMU500I	500		106,81
STMU550I	550		114,77
STMU600I	600		125,83
STMU650I	650		143,99
STMU700I	700		155,80

**Collare con tassello**

*Collar with gusset*



Codice Model	Dimensioni Dimensions		Inox 304 €
	Ø/mm		
CLP150I	150		13,88
CLP200I	200		16,38

**LISTINO TECNICO** Accessori - Tipo di accessori  
**LISTINO TECNICO** Accessories - Type of accessories

**Fascetta di giunzione**

*Junction clamp*



Codice Code	Dimensioni Dimensions	Inox 304 €
	Ø/mm	
FAGIM150I	150	3,67
FAGIM200I	200	3,98
FAGIM250I	250	4,65
FAGIM300I	300	5,43
FAGIM350I	350	6,58
FAGIM400I	400	8,58
FAGIM450I	450	9,20
FAGIM500I	500	10,57
FAGIM550I	550	11,19
FAGIM600I	600	11,81
FAGIM650I	650	14,42
FAGIM700I	700	14,92

**Accessorio prolunga staffa**

*Bracket extension accessory*



Codice Code	Dimensioni Dimensions	Inox 304 €
	/	
STMURGPRO200I	/	11,44

**Guarnizione silicone nero**

*Black silicone gasket*



Codice Model	Dimensioni Dimensions	Inox 304 €
	Ø/mm	
GUAR150	150	3,77
GUAR200	200	5,68
GUAR250	250	7,82
GUAR300	300	9,95
GUAR350	350	11,36

**Tappo inox**

*Stainless steel chimney cap*



Codice Code	Dimensioni Dimensions	Inox 304 €
	Ø/mm	
TA150L	150	25,71
TA200L	200	35,21
TA250L	250	45,37
TA300L	300	53,60
TA350L	350	62,17

**Recupero condensa**

*Condensate recovery*



Codice Code	Dimensioni Dimensions	Inox 304 €
	Ø/mm	
RECO150I	150	30,00
RECO200I	200	38,75
RECO250I	250	48,12
RECO300I	300	55,69
RECO350I	350	178,42
RECO400I	400	207,65
RECO450I	450	217,60
RECO500I	500	228,79
RECO550I	550	242,47
RECO600I	600	267,34
RECO650I	650	293,45
RECO700I	700	304,64

**Basamento per cappello**

*Base for hat*



Codice Code	Dimensioni Dimensions	Inox 304 €
	cm	
BACA22I	22 X 22	81,61
BACA27I	27 X 27	81,61
BACA32I	32 X 32	86,60
BACA37I	37 X 37	92,71
BACA42I	42 X 42	97,84
BACA47I	47 X 47	103,95
BACA52I	52 X 52	111,49
BACA57I	57 X 57	122,48

**Cappello a cielo aperto**

*Open-air hat*



Codice Code	Dimensioni Dimensions	Inox 304 €
	Ø/mm	
CAM40016	400	93,26
CAM45016	450	118,13
CAM50016	500	124,34
CAM55016	550	142,99
CAM60016	600	167,86
CAM65016	650	192,73
CAM70016	700	210,14

**Cappello antintemperie**

*Weatherproof hat*



Codice Code	Dimensioni Dimensions	Inox 304 €
	Ø/mm	
CAAN1501	150	86,17
CAAN2001	200	98,23
CAAN2501	250	109,79
CAAN3001	300	140,57
CAAN3501	350	172,84

**Cappello cinese**

*Chinese hat*



Codice Code	Dimensioni Dimensions	Inox 304 €
	Ø/mm	
CAC11501	150	43,64
CAC12001	200	53,08
CAC12201	220	56,64
CAC12501	250	63,69
CAC13001	300	73,36
CAC13501	350	103,83

**Cappello Silvia**

*Silvia hat*



Codice Code	Dimensioni Dimensions	Inox 304 €
	Ø/mm	
CASI1501	150	129,44
CASI2001	200	173,95
CASI2501	250	198,96
CASI3001	300	240,95
CASI3501	350	275,80

**Comignolo girevole  
a base quadra**

*Square base Swivel chimney*



Codice Code	Dimensioni Dimensions	Inox 304 €
	cm	
CGM22X271	22x27	116,19
CGM27X271	27x27	116,19
CGM27X371	27x37	122,18
CGM32X321	32x32	128,17
CGM32X421	32x42	128,17
CGM37X371	37x37	128,17
CGM42X421	42x42	152,16
CGM42X521	42x52	176,13
CGM47X471	47x47	176,13
CGM52X521	52x52	191,13

**Comignolo girevole a sfera**

*Swivel ball chimney*



Codice Code	Dimensioni Dimensions	Inox 304 €
	Ø/mm	
CGM1501	150	80,21
CGM2001	200	101,20
CGM2501	250	110,19
CGM3001	300	131,17
CGM3501	350	157,96

**Faldale con gonnella**

*Adjustable flashing with storm collar*



Codice Code	Dimensioni Dimensions	Inox 304 €
	Ø/mm	
FALD150I5	150	109,69
FALD200I5	200	136,52
FALD250I5	250	153,75
FALD300I5	300	173,47
FALD350I5	350	184,71

**Gonnella inox 5/16**

*5/16 stainless storm collar*



Codice Code	Dimensioni Dimensions	Inox 304 €
	Ø/mm	
GON150I5	150	29,30
GON200I5	200	37,87
GON250I5	250	41,47
GON300I5	300	46,45
GON350I5	350	51,35

**Faldale per tetto in piombo e acciaio**

*Lead and steel adjustable flashing*



Codice Code	Dimensioni Dimensions	Inox 304 €
	Ø/mm	
FALDPB150I	150	186,46
FALDPB200I	200	220,10
FALDPB250I	250	237,31
FALDPB300I	300	264,23
FALDPB350I	350	333,06

**Cappello girevole a coppo**

*Swivel tile hat*



Codice Code	Dimensioni Dimensions	Inox 304 €
	Ø/mm	
GG200I	200	190,04
GG250I	250	202,38
GG300I	300	217,36
GG350I	350	263,23

**Cappello girevole a gallo**

*Swivel rooster hat*



Codice Code	Dimensioni Dimensions	Inox 304 €
	Ø/mm	
GGALLO200I	200	200,05
GGALLO250I	250	213,04
GGALLO300I	300	228,80
GGALLO350I	350	277,10

**Fetta di salame con rete**

*Terminal with anti-bird net*



Codice Code	Dimensioni Dimensions	Inox 304 €
	Ø/mm	
FSM150I5	150	77,09
FSM200I5	200	83,06
FSM250I5	250	96,86
FSM300I5	300	101,75
FSM350I5	350	122,73
FSM400I6	400	151,70
FSM450I6	450	176,57
FSM500I6	500	210,14
FSM550I6	550	242,47
FSM600I6	600	285,99
FSM650I6	650	315,83
FSM700I6	700	340,70



**alumin**inox

**SERIE MONOPARETE  
INOX 316 L**

**SPESSORE 0,5 MM**

*SINGLE WALL SERIES*

*STAINLESS STEEL 316L*

*THICKNESS 0,5 MM*



La serie CMPL5 (monoparete inox 316L) trova applicazione in svariati settori quali l'adeguamento di vecchi condotti fumari, la realizzazione di nuovi impianti, la evacuazione di prodotti di ventilazione. L'acciaio inox 316L è la soluzione ammessa per tutti i tipi di utenze con combustibile gassoso, solido e liquido. La gamma viene realizzata in acciaio inox 316 spessore 0.5 mm con finitura BA (lucida). Altri spessori sono realizzabili su ordinazione. La saldatura degli elementi è realizzata in maniera automatica a tig. La giunzione tra gli elementi è a bicchiere maschio / femmina e provvista, a seconda dei casi, di una eventuale guarnizione siliconica che garantisce la tenuta del condotto. Per una migliore tenuta meccanica è disponibile la fascetta di giunzione esterna che tramite una vite, serra gli elementi. In caso di installazione con guarnizione siliconica nella giunzione, la classe di tenuta del condotto è in pressione positiva P1 con temperatura di esercizio fino a 200° continui. Nel caso di installazione senza guarnizione siliconica nella giunzione, la classe di tenuta del condotto è in pressione negativa N1 con temperature di esercizio fino a 600° continui. Il prodotto è idoneo per combustibili liquidi, solidi e gassosi. La serie CMPL5 viene prodotta su una gamma di diametri da  $\varnothing$  80 mm a  $\varnothing$  350 mm ed è provvista di marcatura CE; per diametri superiori al  $\varnothing$  350 mm vedere la serie MONOPLUS.

*The series CMPL5 (single wall stainless steel 316L) can be used for several purposes like the renovation of old chimneys, the installation of new flue systems, the air exhaust systems. This range is made of stainless steel 316 with thickness 0.5 mm and glossy finish BA. On request, we can produce also other thicknesses. The elements are seam welded by means of a TIG procedure machine. The joint is of male/female type and if necessary, it can be provided with a silicone gasket to guarantee the conduits' tightness. For a better mechanical stability, an external joint clamp with a screw can be supplied upon request. Depending on the installing method either with the silicone gasket in the junction or not, the sealing of the duct is under positive pressure P1 with continuous operating temperature up to 200° or under negative pressure N1 with continuous operating temperatures up to 600°. The admitted fuels are: gas and liquid fuels, and solid fuels for dry working. The CMPL5 series comes in a range of diameters from  $\varnothing$  80 mm to  $\varnothing$  350 mm and it is provided of CE marks. For larger diameters  $\varnothing$  350 mm the series MONOPLUS is suggested.*

**LISTINO TECNICO** Accessori - Tipi di accessori  
**LISTINO TECNICO** Accessories - Type of accessories

**Tubo 100 cm**

100 cm tube



Codice Code	Dimensioni Dimensions	Inox 316 €
	Ø/mm	
TUM150X1000L5	150	50,82
TUM200X1000L5	200	65,53
TUM250X1000L5	250	80,24
TUM300X1000L5	300	94,96
TUM350X1000L5	350	109,67

**Tubo 50 cm**

50 cm tube



Codice Code	Dimensioni Dimensions	Inox 316 €
	Ø/mm	
TUM150X500L5	150	33,03
TUM200X500L5	200	42,59
TUM250X500L5	250	52,15
TUM300X500L5	300	61,71
TUM350X500L5	350	71,29

**Tubo 25 cm**

25 cm tube



Codice Code	Dimensioni Dimensions	Inox 316 €
	Ø/mm	
TUM150X250L5	150	22,87
TUM200X250L5	200	29,49
TUM250X250L5	250	36,11
TUM300X250L5	300	42,74
TUM350X250L5	350	49,35

**Elemento regolabile H 30 cm**

H 30 cm Adjustable element



Codice Code	Dimensioni Dimensions	Inox 316 €
	Ø/mm	
ERM150X300L5	150	50,23
ERM200X300L5	200	62,89
ERM250X300L5	250	67,97
ERM300X300L5	300	73,71
ERM350X300L5	350	102,82

**Innesto a 45°**

45° joint



Codice Model	Dimensioni Dimensions	Inox 316 €
	Ø/mm	
INM150X45L5	150	110,68
INM200X45L5	200	137,78
INM250X45L5	250	150,76
INM300X45L5	300	172,06
INM350X45L5	350	195,27

**Innesto a 90°**

90° joint



Codice Code	Dimensioni Dimensions	Inox 316 €
	Ø/mm	
INM150X90L5	150	65,16
INM200X90L5	200	91,75
INM250X90L5	250	98,99
INM300X90L5	300	133,12
INM350X90L5	350	162,34



**LISTINO TECNICO** Accessori - Tipo di accessori  
**LISTINO TECNICO** Accessories - Type of accessories

**Innesto 90° ridotto a Ø 80 mm**

90 ° joint reduced to Ø 80 mm



Codice Code	Dimensioni Dimensions Ø/mm	Inox 316 €
<b>INM150080X90L5</b>	150	65,16
<b>INM200080X90L5</b>	200	91,75
<b>INM250080X90L5</b>	250	98,99

**Modulo telegestione fumi**

Flue remote management module



Codice Code	Dimensioni Dimensions Ø/mm	Inox 316 €
<b>MTGM150L5</b>	150	109,36
<b>MTGM200L5</b>	200	115,18
<b>MTGM250L5</b>	250	127,66
<b>MTGM300L5</b>	300	132,46
<b>MTGM350L5</b>	350	154,76

**Modulo di ispezione tondo**

Round inspection module



Codice Code	Dimensioni Dimensions Ø/mm	Inox 316 €
<b>MITM150L5</b>	150	120,18
<b>MITM200L5</b>	200	155,34
<b>MITM250L5</b>	250	181,32
<b>MITM300L5</b>	300	191,59

**Tronchetto femmina/femmina**

Female/female socket



Codice Model	Dimensioni Dimensions Ø/mm	Inox 316 €
<b>TRMF150L5</b>	150	21,69
<b>TRMF200L5</b>	200	27,96
<b>TRMF250L5</b>	250	34,24
<b>TRMF300L5</b>	300	40,54
<b>TRMF350L5</b>	350	46,81

**Tronchetto maschio/maschio**

Male/male socket



Codice Code	Dimensioni Dimensions Ø/mm	Inox 316 €
<b>TRMM150L5</b>	150	21,69
<b>TRMM200L5</b>	200	27,96
<b>TRMM250L5</b>	250	34,24
<b>TRMM300L5</b>	300	40,54
<b>TRMM350L5</b>	350	46,81

**Cono riduzione/aumento maschio/maschio**

Male / Male  
Reduction / increase cone



Codice Code	Dimensioni Dimensions Ø/mm	Inox 316 €
<b>COM150M200ML5</b>	da 150 a 200	69,49
<b>COM150M250ML5</b>	da 150 a 250	105,31
<b>COM150M300ML5</b>	da 150 a 300	105,90
<b>COM200M250ML5</b>	da 200 a 250	84,11
<b>COM200M300ML5</b>	da 200 a 300	95,31
<b>COM250M300ML5</b>	da 250 a 300	95,43
<b>COM300M350FL5</b>	da 300 a 350	104,07

**LISTINO TECNICO** Accessori - Tipi di accessori  
**LISTINO TECNICO** Accessories - Type of accessories

**Curva 15°**

15° curve



Codice Code	Dimensioni Dimensions	Inox 316 €
	Ø/mm	
CUM150X15L5	150	38,05
CUM200X15L5	200	46,18
CUM250X15L5	250	52,90
CUM300X15L5	300	59,91
CUM350X15L5	350	74,32

**Curva 30°**

30° curve



Codice Code	Dimensioni Dimensions	Inox 316 €
	Ø/mm	
CUM150X30L5	150	38,05
CUM200X30L5	200	46,18
CUM250X30L5	250	52,90
CUM300X30L5	300	59,91
CUM350X30L5	350	74,32

**Curve 45°**

45° curve



Codice Code	Dimensioni Dimensions	Inox 316 €
	Ø/mm	
CUM150X45L5	150	40,04
CUM200X45L5	200	48,61
CUM250X45L5	250	55,68
CUM300X45L5	300	66,57
CUM350X45L5	350	78,24

**Curva 90°**

90° curve



Codice Code	Dimensioni Dimensions	Inox 316 €
	Ø/mm	
CUM150X90L5	150	53,11
CUM200X90L5	200	68,48
CUM250X90L5	250	83,84
CUM300X90L5	300	99,24
CUM350X90L5	300	114,61

**Curva regolabile**

Adjustable curve



Codice Code	Dimensioni Dimensions	Inox 316 €
	Ø/mm	
CUMGS150L6	150	100,31
CUMGS200L6	200	111,99
CUMGS250L6	250	141,49

**Supporto solaio**

Floor support



Codice Code	Dimensioni Dimensions	Inox 316 €
	Ø/mm	
SUSM150I	150	72,96
SUSM200I	200	80,64
SUSM250I	250	86,38
SUSM300I	300	91,07
SUSM350I	350	99,47

**LISTINO TECNICO** Accessori - Tipi di accessori  
**LISTINO TECNICO** Accessories - Type of accessories

**Mensola di base**

*Bracket base*



Codice Code	Dimensioni Dimensions	Inox 316 €
	Ø/mm	
MEM150L5	150	106,00
MEM200L5	200	125,91
MEM250L5	250	152,58
MEM300L5	300	175,38
MEM350L5	350	185,27

**Tappo inox**

*Stainless steel chimney cap*



Codice Code	Dimensioni Dimensions	Inox 316 €
	Ø/mm	
TA150L	150	25,71
TA200L	200	35,21
TA250L	250	45,37
TA300L	300	53,60
TA350L	350	62,17

**Recupero condensa**

*Condensate recovery*



Codice Code	Dimensioni Dimensions	Inox 316 €
	Ø/mm	
RECO150I	150	30,00
RECO200I	200	38,75
RECO250I	250	48,12
RECO300I	300	55,69
RECO350I	350	178,05

aluminum

inox

**SERIE MONOPARETE RAME**

*SINGLE WALL SERIES COPPER*

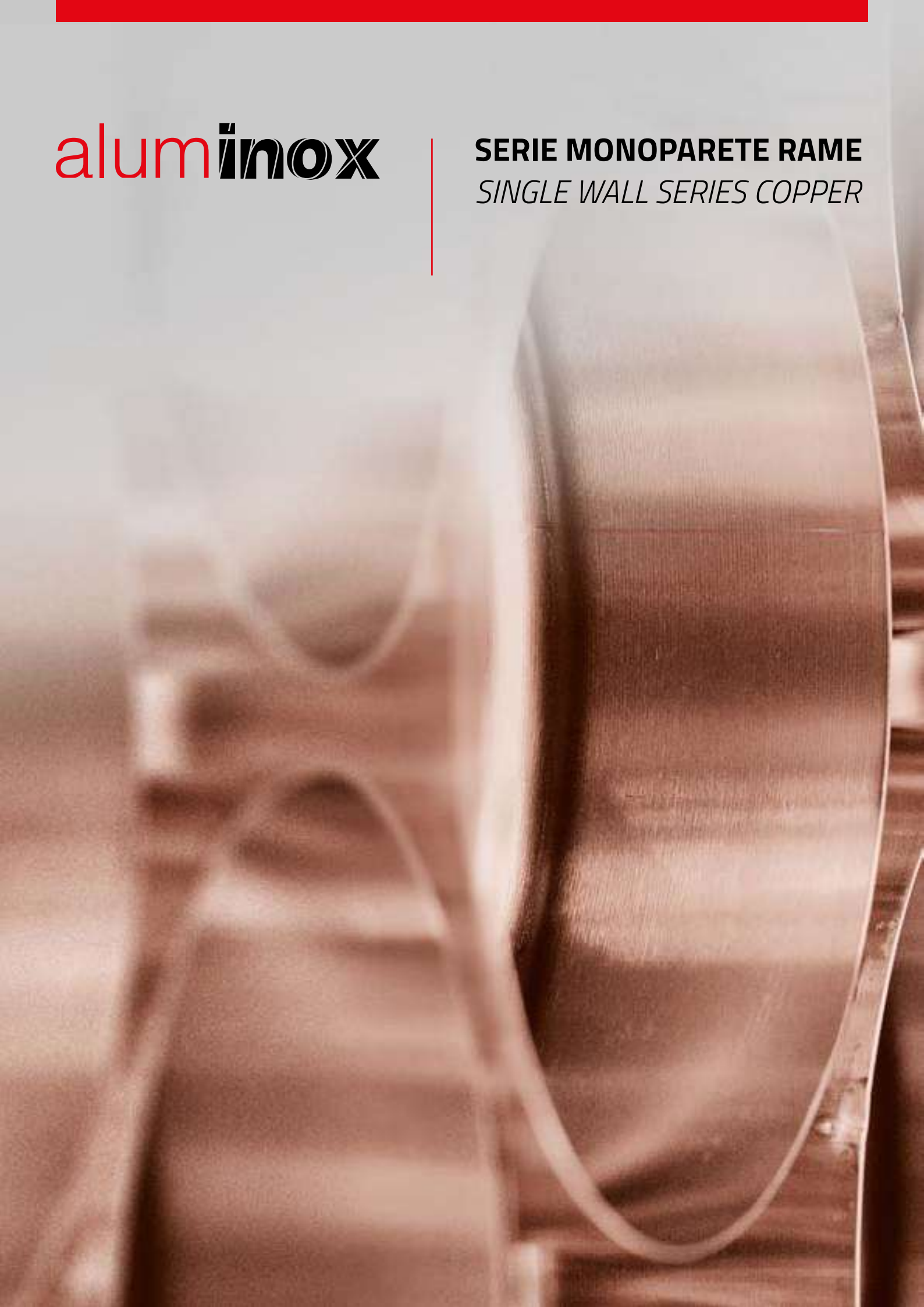

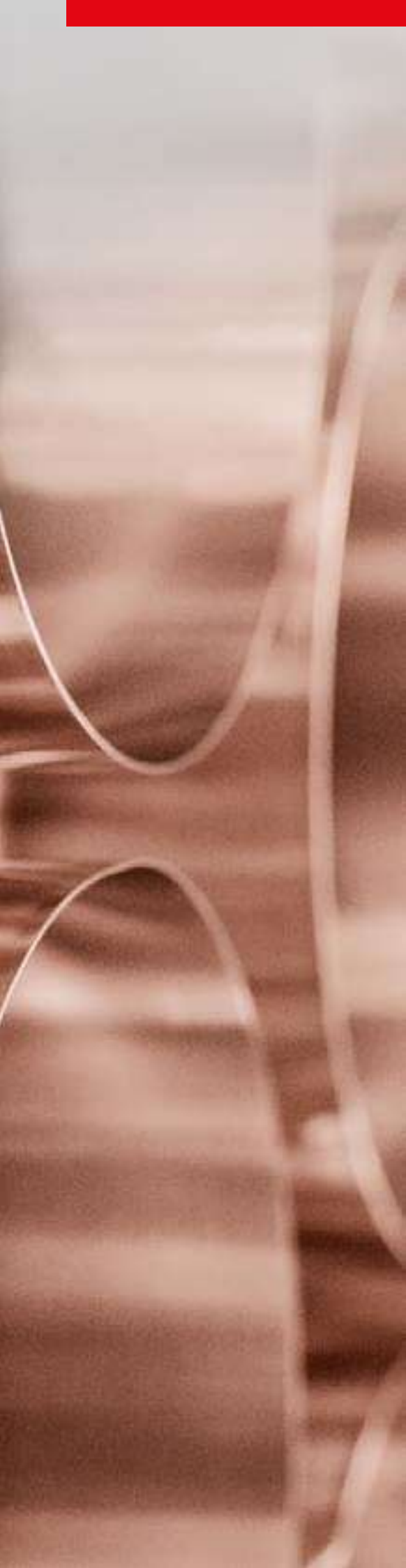

La serie CMPR (Monoparete rame spessore 0,5 mm) trova campo di applicazione per esalazioni o trattamento aria in luoghi in cui l'acciaio inox non è ammesso per le sue caratteristiche estetiche. Il rame si presta molto bene ai contesti architettonici di natura storica grazie al suo colore naturale testa di moro, che molto spesso viene accettato anche in aree urbane vigilate dalle belle arti. La serie è provvista degli stessi diametri della versione monoparete inox, con spessore 5/10 di millimetro.

La nostra azienda produce ovviamente anche tubazioni in rame con diametri superiori, da quotare però su richiesta del cliente.

*The series CMPR (single wall copper with thickness 0,5 mm) finds its use for fumes exhaust or air treatment in locations where the stainless steel is not admitted due to aesthetic reasons. Flues made of copper with its natural brown colour suit perfectly in historical buildings from the architectural point of view, which very often are also accepted in urban areas supervised by the fine arts. The series comes in the same range of diameters as the single wall in stainless steel with thickness 5/10 of millimeter. We can of course produce larger diameters to be quoted on demand.*

**LISTINO TECNICO** Accessori - Tipi di accessori  
**LISTINO TECNICO** Accessories - Type of accessories

**Tubo 100 cm**

100 cm tube



Codice Code	Dimensioni Dimensions	Rame Copper
	Ø/mm	
TUM120X1000R5	120	76,10
TUM130X1000R5	130	81,80
TUM140X1000R5	140	87,52
TUM150X1000R5	150	93,23
TUM160X1000R5	160	98,93
TUM180X1000R5	180	110,36
TUM200X1000R5	200	118,12
TUM220X1000R5	220	129,14
TUM250X1000R5	250	145,65
TUM300X1000R5	300	166,77
TUM350X1000R5	350	193,29

**Tubo 50 cm**

50 cm tube



Codice Code	Dimensioni Dimensions	Rame Copper
	Ø/mm	
TUM120X500R5	120	49,46
TUM130X500R5	130	53,16
TUM140X500R5	140	56,89
TUM150X500R5	150	60,60
TUM160X500R5	160	64,31
TUM180X500R5	180	71,72
TUM200X500R5	200	76,78
TUM220X500R5	220	83,94
TUM250X500R5	250	94,66
TUM300X500R5	300	108,40
TUM350X500R5	350	125,64

**Tubo 25 cm**

25 cm tube



Codice Code	Dimensioni Dimensions	Rame Copper
	Ø/mm	
TUM120X250R5	120	34,24
TUM130X250R5	130	36,81
TUM140X250R5	140	39,39
TUM150X250R5	150	41,96
TUM160X250R5	160	44,52
TUM180X250R5	180	49,67
TUM200X250R5	200	53,16
TUM220X250R5	220	58,11
TUM250X250R5	250	65,54
TUM300X250R5	300	75,04
TUM350X250R5	650	86,98

**Elemento regolabile h 30 cm**

H 30 cm adjustable element



Codice Code	Dimensioni Dimensions	Rame Copper
	Ø/mm	
ERM120X300R5	120	44,52
ERM130X300R5	130	47,86
ERM140X300R5	140	51,21
ERM150X300R5	150	54,54
ERM160X300R5	160	57,89
ERM180X300R5	180	64,56
ERM200X300R5	200	69,11
ERM220X300R5	220	75,55
ERM250X300R5	250	85,20
ERM300X300R5	300	97,56
ERM350X300R5	350	113,09

**Innesto 45°**

45° joint



Codice Code	Dimensioni Dimensions	Rame Copper
	Ø/mm	
INM120X45R5	120	147,49
INM130X45R5	130	158,53
INM140X45R5	250	169,60
INM150X45R5	150	180,86
INM160X45R5	160	191,75
INM180X45R5	180	207,61
INM200X45R5	200	222,21
INM220X45R5	220	242,90
INM250X45R5	250	273,99
INM300X45R5	300	313,69
INM350X45R5	350	363,58

**Innesto 90°**

90° joint



Codice Code	Dimensioni Dimensions	Rame Copper
	Ø/mm	
INM130X90R5	130	132,11
INM140X90R5	140	141,34
INM150X90R5	150	150,58
INM160X90R5	160	159,79
INM180X90R5	180	173,02
INM200X90R5	200	185,17
INM220X90R5	220	202,42
INM250X90R5	250	228,31
INM300X90R5	300	261,41
INM350X90R5	350	302,98

**LISTINO TECNICO** Accessori - Tipo di accessori  
**LISTINO TECNICO** Accessories - Type of accessories

**Tronchetto femmina/femmina**

*Female/female socket*



Codice Model	Dimensioni Dimensions	Rame Copper €
	Ø/mm	
TRMF120R5	120	28,62
TRMF130R5	130	30,76
TRMF140R5	140	32,93
TRMF150R5	150	35,07
TRMF160R5	160	35,81
TRMF180R5	180	37,53
TRMF200R5	200	43,70
TRMF220R5	220	47,66
TRMF250R5	250	48,55
TRMF300R5	300	57,73
TRMF350R5	350	62,11

**Tronchetto maschio/maschio**

*Male/male socket*



Codice Code	Dimensioni Dimensions	Rame Copper €
	Ø/mm	
TRMM120R5	120	28,62
TRMM130R5	130	30,76
TRMM140R5	140	32,93
TRMM150R5	150	35,07
TRMM160R5	160	35,81
TRMM180R5	180	37,53
TRMM200R5	200	43,70
TRMM220R5	220	47,66
TRMM250R5	250	48,55
TRMM300R5	300	57,73
TRMM350R5	350	62,26

**Curva 30°**

*30° curve*



Codice Code	Dimensioni Dimensions	Rame Copper €
	Ø/mm	
CUM120X30R5	120	35,25
CUM130X30R5	130	37,88
CUM140X30R5	140	40,53
CUM150X30R5	150	43,18
CUM160X30R5	160	45,82
CUM180X30R5	180	51,12
CUM200X30R5	200	54,72
CUM220X30R5	220	59,81
CUM250X30R5	250	67,46
CUM300X30R5	300	77,23
CUM350X30R5	350	89,52

**Curva 45°**

*45° curve*



Codice Code	Dimensioni Dimensions	Rame Copper €
	Ø/mm	
CUM120X45R5	120	46,98
CUM130X45R5	130	50,52
CUM140X45R5	140	54,04
CUM150X45R5	150	57,58
CUM160X45R5	160	61,09
CUM180X45R5	180	68,15
CUM200X45R5	200	72,94
CUM220X45R5	220	79,74
CUM250X45R5	250	89,95
CUM300X45R5	300	102,97
CUM350X45R5	350	119,35

**Curva 90°**

*90° curve*



Codice Code	Dimensioni Dimensions	Rame Copper €
	Ø/mm	
CUM120X90R5	120	75,91
CUM130X90R5	130	81,60
CUM140X90R5	140	87,29
CUM150X90R5	150	93,00
CUM160X90R5	160	98,69
CUM180X90R5	180	110,10
CUM200X90R5	200	117,83
CUM220X90R5	220	128,81
CUM250X90R5	250	145,29
CUM300X90R5	300	166,35
CUM350X90R5	350	192,80

**Mensola di base**

*Bracket base*



Codice Code	Dimensioni Dimensions	Rame Copper €
	Ø/mm	
MEM120R5	120	144,59
MEM130R5	130	155,43
MEM140R5	140	166,28
MEM150R5	150	177,15
MEM160R5	160	187,99
MEM180R5	180	209,71
MEM200R5	200	224,45
MEM220R5	220	245,36
MEM250R5	250	276,76
MEM300R5	300	316,86
MEM350R5	350	367,26

**LISTINO TECNICO** Accessori - Tipi di accessori  
**LISTINO TECNICO** Accessories - Type of accessories

**Tramoggia**

*Copper hopper*



Codice Code	Dimensioni Dimensions		Rame Copper €
	Ø/mm	cm	
TRM20X20-200R	200	20x20	130,78
TRM20X20-250R	250	20x20	130,78
TRM20X20-300R	300	20x20	130,78
TRM25X25-200R	200	25x25	136,31
TRM25X25-250R	250	25x25	136,31
TRM25X25-300R	300	25x25	136,31
TRM30X30-200R	200	30x30	141,53
TRM30X30-250R	250	30x30	141,53
TRM30X30-300R	300	30x30	141,53
TRM35X35-200R	200	35x35	146,46
TRM35X35-250R	250	35x35	146,46
TRM35X35-300R	300	35x35	146,46

**Collare per tiranti**

*Collar for tie rods*



Codice Code	Dimensioni Dimensions		Inox 304 Copper €
	Ø/mm	cm	
COTIR120R	120		35,02
COTIR130R	130		35,02
COTIR140R	140		35,02
COTIR150R	150		35,02
COTIR160R	160		35,02
COTIR180R	180		37,67
COTIR200R	200		37,67
COTIR220R	220		37,67
COTIR250R	250		40,22
COTIR300R	300		47,20
COTIR350R	350		47,20

**Staffa a muro regolabile**

*Adjustable wall bracket*



Codice Code	Dimensioni Dimensions		Rame Copper €
	Ø/mm	cm	
STMURG120R	150		43,26
STMURG130R	130		45,14
STMURG140R	140		45,54
STMURG150R	150		46,81
STMURG180R	180		53,58
STMURG200R	200		56,01
STMURG250R	250		65,16
STMURG300R	300		75,40
STMURG350R	350		95,00

**Fascetta di giunzione**

*Junction clamp*



Codice Code	Dimensioni Dimensions		Rame Copper €
	Ø/mm	cm	
FAGIM120R	120		7,78
FAGIM130R	130		7,88
FAGIM140R	140		7,95
FAGIM150R	150		8,12
FAGIM160R	160		8,12
FAGIM180R	180		8,27
FAGIM200R	200		8,51
FAGIM220R	220		8,99
FAGIM250R	250		9,67
FAGIM300R	300		10,49
FAGIM350R	350		12,27

**Tappo**

*Chimney cap*



Codice Code	Dimensioni Dimensions		Rame Copper €
	Ø/mm	cm	
TA120R	150		38,42
TA130R	130		39,38
TA140R	140		40,28
TA150R	150		41,18
TA160R	160		42,03
TA180R	180		43,88
TA200R	200		47,58
TA220R	220		49,45
TA250R	250		53,64
TA300R	300		58,55
TA350R	350		81,92

**Recupero condensa**

*Condensate recovery*



Codice Code	Dimensioni Dimensions		Rame Copper €
	Ø/mm	cm	
RECO120R	120		59,87
RECO130R	130		59,87
RECO140R	250		59,87
RECO150R	150		59,87
RECO160R	160		59,87
RECO180R	180		59,87
RECO200R	200		59,87
RECO220R	220		59,87
RECO250R	250		71,84
RECO300R	300		71,84
RECO350R	350		95,79



**Basamento per cappello**

*Base for hat*



Codice Code	Dimensioni Dimensions	Rame Copper
	cm	
BACA22R	22 X 22	110,01
BACA27R	27 X 27	110,01
BACA32R	32 X 32	116,76
BACA37R	37 X 37	124,98
BACA42R	42 X 42	131,91
BACA47R	47 X 47	140,14
BACA52R	52 X 52	150,29
BACA57R	57 X 57	165,12

**Cappello antintemperie**

*Weatherproof hat*



Codice Code	Dimensioni Dimensions	Rame Copper
	Ø/mm	
CAAN120R	120	101,18
CAAN130R	130	101,18
CAAN140R	140	110,16
CAAN150R	150	110,16
CAAN160R	160	125,72
CAAN180R	180	137,70
CAAN200R	200	161,64
CAAN220R	220	178,17
CAAN250R	250	191,46
CAAN300R	300	234,21
CAAN350R	350	346,04

**Cappello cinese**

*Chinese hat*



Codice Code	Dimensioni Dimensions	Rame Copper
	Ø/mm	
CACI120R	120	64,66
CACI130R	130	67,05
CACI140R	140	69,45
CACI150R	150	70,64
CACI160R	160	77,83
CACI180R	180	82,62
CACI200R	200	88,61
CACI220R	220	94,59
CACI250R	250	104,17
CACI300R	300	117,34
CACI350R	350	161,64

**Cappello Camilla**

*Camilla hat*



Codice Code	Dimensioni Dimensions	Rame Copper
	Ø/mm	
CACA120R	120	155,48
CACA130R	130	167,02
CACA140R	140	170,09
CACA150R	150	172,35
CACA160R	160	191,10

**Cappello Silvia**

*Silvia hat*



Codice Code	Dimensioni Dimensions	Rame Copper
	Ø/mm	
CASI180R	180	226,30
CASI200R	200	251,84
CASI250R	250	291,32
CASI300R	300	334,07
CASI350R	350	358,17

**Comignolo girevole  
a base quadra**

*Square base Swivel chimney*



Codice Code	Dimensioni Dimensions	Rame Copper
	cm	
CGM22X27R	22x27	239,22
CGM27X27R	27x27	239,22
CGM27X37R	27x37	260,26
CGM32X32R	32x32	249,74
CGM32X42R	32x42	260,26
CGM37X37R	37x37	260,26
CGM42X42R	42x42	270,77
CGM42X52R	42x52	281,30
CGM47X47R	47x47	281,30
CGM52X52R	52x52	297,08

**Comignolo girevole a sfera**

*Swivel ball chimney*



Codice Code	Dimensioni Dimensions	Rame Copper
	Ø/mm	€
CGM120R	120	155,06
CGM130R	130	155,06
CGM140R	140	155,06
CGM150R	150	165,58
CGM160R	160	165,58
CGM180R	180	165,58
CGM200R	200	207,66
CGM220R	220	207,66
CGM250R	250	218,18
CGM300R	300	244,48
CGM350R	350	260,67

**Faldale con gonnella**

*Adjustable flashing with storm collar*



Codice Code	Dimensioni Dimensions	Rame Copper
	Ø/mm	€
FALD120R5	120	167,22
FALD130R5	130	178,13
FALD140R5	140	186,37
FALD150R5	150	197,53
FALD160R5	160	210,20
FALD180R5	180	229,73
FALD200R5	200	245,83
FALD220R5	220	263,92
FALD250R5	250	276,87
FALD300R5	300	312,37
FALD350R5	350	398,27

**Gonnella**

*Storm collar*



Codice Code	Dimensioni Dimensions	Rame Copper
	Ø/mm	€
GON120C5	120	40,87
GON130C5	130	41,61
GON140C5	250	42,72
GON150C5	150	44,58
GON160C5	160	46,45
GON180C5	180	48,29
GON200C5	200	50,16
GON220C5	220	52,01
GON250C5	250	57,21
GON300C5	300	69,84
GON350C5	350	74,30

**Faldale per tetto in piombo e rame**

*Lead and copper adjustable flashing*



Codice Code	Dimensioni Dimensions	Rame Copper
	Ø/mm	€
FALDPB100R	100	236,05
FALDPB130R	130	226,22
FALDPB150R	150	236,05
FALDPB180R	160	253,27
FALDPB200R	200	309,82
FALDPB230R	230	336,87
FALDPB250R	250	351,62
FALDPB300R	300	376,21
FALDPB350R	350	486,86

**Cappello girevole a coppo**

*Swivel tile hat*



Codice Code	Dimensioni Dimensions	Rame Copper
	Ø/mm	€
GG180R	180	275,16
GG200R	200	275,16
GG250R	250	294,58
GG300R	300	318,28
GG350R	350	391,31

**Cappello girevole a gallo**

*Swivel rooster hat*



Codice Code	Dimensioni Dimensions	Rame Copper
	Ø/mm	€
GGALLO180R	180	289,63
GGALLO200R	200	289,63
GGALLO250R	250	310,08
GGALLO300R	300	335,04
GGALLO350R	350	411,91

**MANUALE ASPIRAZIONE** *ASPIRATION MANUAL*

# MANUALE ASPIRAZIONE

## Come scegliere un impianto di aspirazione e come scegliere i prodotti più appropriati

La presente relazione vuole dare un'indicazione dei concetti che possono permettere di individuare come realizzare un impianto di aspirazione in cucina, cercando di chiarire anche come scegliere le macchine. Va innanzi tutto considerato che tutti i prodotti per grandi cucine dovrebbero rispettare dei parametri generali come: **facilità di pulizia; accessibilità e sicurezza; costruzione con materiali non infiammabili.**

### Check-list

Quando si pensa all'impianto di aspirazione in cucina, come prima indicazione sarebbe necessario stilare una check-list che comprende quanto di seguito descritto:

- 1. Nome del progetto, data, località**
- 2. Tipo di impianto:** ex novo, modifica, ampliamento, o altro
- 3. Tipologia di impianto:** aspirazione tradizionale, a flusso compensato, con termoventilazione di reintegro, con abbattimento fumi e odori
- 4. Cappe con:** ventilatore incorporato, illuminazione, a flusso compensato, sistema auto-lavante, sistema antincendio, eventualmente segnalare se trattasi di soffitto aspirante
- 5. Gruppi ventilanti:** estrazione a cassonetto o a torrino, immissione a cassonetto, termoventilazione, abbattimento fumi (segnalare se in lamiera zincata o inox)
- 6. Quadri elettrici di comando:** per unità ventilanti (estrazione/immissione), per cappe auto-lavanti, per termoventilazione
- 7. Canalizzazione:** in lamiera zincata, acciaio inox
- 8. Canna fumaria:**
  - se esistente specificare sezione interna e altezza nonché materiale di costruzione
  - se da realizzare specificare se in muratura, elementi prefabbricati o lamiera
- 9. Montaggio:** se da eseguire o meno (non vengono comprese nella quotazione del montaggio opere murarie, elettriche, idrauliche e termoidrauliche)
- 10. Lay-out:** allegare pianta del locale con posizione cotture e zone lavaggio, posizione unità ventilanti, canne fumarie ed eventuali percorsi obbligati.

## Dimensionamento cappe

### Ricordiamo che:

- sempre una cappa dovrebbe "sporgere" frontalmente (DF) di un valore che di norma deve essere almeno di 0.2-0.3 volte la dimensione della distanza dal bordo inferiore della cappa al piano cottura (**DF=0.2-0.3 H**), inoltre dovrebbe "sporgere" anche lateralmente (DL) di un valore che dovrebbe essere pari ad almeno 0.3-0.4 volte la distanza H (**DL=0.3-0.4 H**)

Esempio:

Cappa montata a 200 cm dal terreno con piano cottura a 90 cm da terra  
DF = 22-33 cm. DL = 33-44 cm.

Tale valore è quindi strettamente legato alla vicinanza della superficie filtrante rispetto al piano di cottura. Possiamo perciò affermare che più la cappa si avvicina al piano di cottura, più compatte potranno essere le sue dimensioni (serie parete, snack), ed inferiori potranno essere i valori di DF e DL.

- sempre attivando una cappa si genera depressione all'interno del locale.

questo provoca anche malessere generando fastidiose correnti d'aria, oltre a ciò si estrae, oltre che i fumi generati, anche il calore. Ecco perché sono presenti nel nostro listino tipologie di cappe che permettono la limitazione di questi problemi, mediante il reintegro di parte dell'aria estratta (cappe con immissione o compensazione).

## Determinazione delle portate d'aria in aspirazione

Esistono diversi modi per calcolare il valore di portata d'aria da estrarre tramite una cappa di aspirazione per grandi cucine:

### 1 – IN BASE ALLA TIPOLOGIA DELLE APPARECCHIATURE

Seguendo tale metodo è necessario sommare il valore di portata d'aria massima da estrarre in mc/h, emessa dalle singole macchine. A tale scopo riportiamo la tabella che stabilisce detti valori.

TABELLA VALORI PORTATE D'ARIA MASSIME EMESSE IN MC/H:

Pos.	Tipo di apparecchiatura	GAS	EL.
<b>SERIE 700</b>		<b>mc/h</b>	<b>mc/h</b>
1	Friggitrice	1600	1300
2	Fry top	1600	1300
3	4 Fuochi	650	500
4	Bagno maria	250	200
5	Brasiera	1000	800
6	Tutta piastra	400	300
7	Pentola tonda 40-60 lt	1500	1200
8	Griglia piastra lavica	1750	1350
9	Salamandra	-	200
<b>SERIE 900</b>		<b>mc/h</b>	<b>mc/h</b>
10	Friggitrice	2000	1600
11	Fry top	2000	1600
12	4 Fuochi	800	650
13	Bagno maria	300	200
14	Brasiera	1200	1000
15	Tutta piastra	500	400
16	Pentola tonda 100lt	1800	1400
17	Pentola tonda 150-200 lt	2000	1600
18	Griglia piastra lavica	2200	1800
19	6 Fuochi o 6 Piastre	1200	1000
20	8 Fuochi o 8 Piastre	1600	1300
21	Cuocipasta	700	600
<b>SERIE CENTRALI</b>		<b>mc/h</b>	<b>mc/h</b>
22	4 Fuochi	900	800
23	6 Fuochi	1350	1100
24	8 Fuochi	1800	1500

Pos.	Tipo di apparecchiatura	GAS	EL.
<b>FORNI</b>		<b>mc/h</b>	<b>mc/h</b>
25	Forno a convezione a 4 griglie	300	300
26	Forno a convezione a 6 griglie	500	400
27	Forno a convezione a 10 griglie	1000	800
28	Forno a convezione a 20 griglie	1000	800
29	Forno a convezione vapore a 4 griglie	500	400
30	Forno a convezione vapore a 10 griglie	1000	800
31	Forno a convezione vapore a 20 griglie	1500	1200
<b>CUOCIPASTA AUTOMATICI</b>		<b>mc/h</b>	<b>mc/h</b>
32	Cuocipasta automatico	4000	3200
<b>VARIE</b>		<b>mc/h</b>	<b>mc/h</b>
33	Friggitrice traslabile	3000	3000
34	Brasiera automatica	3000	2400
35	Girarrosti	-	900
36	Fornellone	-	300
<b>PENTOLE</b>		<b>-</b>	<b>mc/h</b>
37	Pentola tonda 100 lt	-	1500
38	Pentola tonda 200 lt	-	1800
39	Pentola tonda 300 lt	-	2500
40	Pentola tonda 500 lt	-	3500
<b>LAVASTOVIGLIE</b>		<b>-</b>	<b>mc/h</b>
41	Lavastoviglie	-	1000
42	Lavapentole	-	1500

**COEFFICIENTE K DI CONTEMPORANEITÀ**

TIPO UTENZA	K
Ospedali	1
Mense	1
Centri di cottura	1
Ristoranti	1
Alberghi e pensioni	0,85
Enti religiosi o asili	0,6
Mezzi moduli	0,5

Una volta sommate tutte le portate d'aria relative alle macchine utilizzate, si moltiplica per il coefficiente di contemporaneità descritto in tabella.

## 2 – CONSIDERANDO LA SUPERFICIE “PIANA” DELLA CAPPA

Una volta calcolata l'area definita dal perimetro della cappa (in metri quadri) qualsiasi tipologia essa sia, e moltiplicando il valore ottenuto per un coefficiente pari a circa 1100 mc/h (pari alla velocità di circa 0.3 mt/sec. a bordo cappa), si ottiene un valore di portata d'aria in mc/h abbastanza generico, ma sufficientemente attendibile che permette una prima individuazione delle macchine di aspirazione da dedicare.

Esempio: Cappa KPR 12/30 Qa = 1,2 x 3,0 x 1100 = 3960 mc/h

## 3 – IN BASE ALLA VOLUMETRIA DELL'AMBIENTE

Secondo questo sistema è sufficiente calcolare la portata d'estrazione moltiplicando il valore di ricambi ora della tabella allegata per il volume del locale.

LOCALE	Ricambi ora
Cucine di piccole dimensioni	30-60
Cucine di grandi dimensioni	15-40
Preparazioni	8-15
Lavaggio stoviglie	10-20
Panetterie	15-25
Bar, caffè	10-15
Sale, ristoranti, mense	8-12
Lavanderie	10-15
Magazzini derrate	5-8

Portata d'aria Qa (mc/h) = vol. ambiente (mc) x ric. Ora

## 4 – IN BASE A CONSIDERAZIONI SULL'EFFICIENZA FILTRANTE

Un altro sistema per il calcolo della portata si basa sui dati di massima efficienza filtrante dei filtri cappa. È quindi sufficiente moltiplicare il valore di portata d'aria ideale di passaggio consigliata per il numero di filtri, per ottenere il valore di volumetria d'aria da aspirare. Se necessario, bisognerà poi aumentare o diminuire il numero di filtri in modo da mantenere comunemente un'alta efficienza di separazione delle particelle oleose.

I valori consigliati per i nostri filtri sono qui riportati		
<b>Filtro labirinto 400x400</b>		
Eff. Min 350 mc/h	eff. Max 450 mc/h	cadauno
<b>Filtro labirinto 400x500</b>		
Eff. Min 450 mc/h	eff. Max 500 mc/h	cadauno
<b>Filtro labirinto 500x500</b>		
Eff. Min 500 mc/h	eff. Max 600 mc/h	cadauno

## Determinazione della portata di immissione, reintegro e captazione

Sempre nel caso di cappe con immissione, l'aria di reintegro è generata da ventilatori e va canalizzata. Chiaramente questo comporta maggiori costi, che devono essere assorbiti con il risparmio sul riscaldamento che tali prodotti consentono.

### 1 – REINTEGRO IN CAPPA CON ARIA NON TRATTATA

Il valore della portata d'aria in immissione (solo su cappe ad immissione e compensazione) con reintegro in cappa, è pari a circa il 50-60% della volumetria di aria in aspirazione.

Esempio:

se Qa (aria in estrazione) = 5000 mc/h

Qi (aria in immissione) = 50-60% Qa = 2500-3000 mc/h

### 2 – REINTEGRO IN AMBIENTE CON ARIA TRATTATA

La distribuzione di tale aria trattata (solo su cappe a compensazione) è effettuata per mezzo di griglie a serranda per dar modo di regolare il flusso in ambiente, ed è pari al 25% circa dell'aria aspirata.

Esempio:

se Qa (aria in estrazione) = 5000 mc/h

Qc (aria di reintegro in ambiente) = 1250 mc/h

### Dimensionamento canali

Sempre l'aria catturata va convogliata all'esterno per l'aspirazione o all'interno per il reintegro tramite canalizzazioni. Le dimensioni di tali canali sono influenzate dalla portata in quanto l'aria viaggiando all'interno non deve produrre eccessivo rumore e non deve creare perdite di pressioni considerevoli le quali obbligherebbero poi alla scelta di aspiratori più potenti quindi più costosi. Normalmente le dimensioni dei canali, plenum, vanno calcolate considerando un valore di velocità dell'aria all'interno massimo di circa 7/9 mt/sec.

È chiaro quindi che è possibile costruire condotte di dimensioni diverse a parità di portata (velocità diverse); considerando il fatto che solitamente il costo dei canali, di solito, è stabilito a peso, vien da sé che è bene dubitare di costi di canalizzazioni particolarmente bassi (canali sottodimensionati = velocità dell'aria più alta = maggiore rumorosità = perdite di pressione più alta).  
Si stabilisce la corretta dimensione dei condotti mediante la formula:

$$Q = S \times V \text{ (x 3600)}$$

Dove Q = portata d'aria in mc/h

S = sezione di passaggio in mq

V = velocità in mt/sec

Dalla quale si derivano:

$$S = Q/V \times 3600 \text{ e } V = Q/S \times 3600$$

### Determinazione della perdita di pressione

È sempre necessario individuare, almeno a grandi linee, il valore di perdita di pressione dell'impianto. Tralasciando in questa sede il metodo di calcolo accurato che prevede l'utilizzo di tabelle e grafici appropriati, possiamo dire che le perdite di carico si dividono in:

#### 1 – PERDITE DI CARICO LINEARI

Dovute alla resistenza per attrito sulle pareti che il canale oppone al movimento dell'aria, e sono in funzione dello stato fisico, del flusso, della velocità dell'aria, delle dimensioni, rugosità e lunghezza della condotta. Approssimativamente possiamo affermare che:

- per i canali in acciaio = 1.5 Pa per metro lineare di condotta
- per i canali in muratura = 2.5 Pa per metro lineare di condotta

#### 2 – PERDITE DI CARICO LOCALIZZATE

Si verificano quando il flusso d'aria subisce variazioni di direzione

- |   |   |
|---|---|
| - serrande tagliafuoco aperte = 20 Pa     | - curva 45° = 10 Pa                         |
| - griglie di presa aria = 35 Pa           | - spostamento = 30 Pa                       |
| - bocchette di mandata = 15 Pa            | - cambio sezione = 10 Pa                    |
| - espulsione a gravità = 20 Pa            | - raccordo a tre vie = 30 Pa                |
| - attacco all'unità di estrazione = 50 Pa | - espulsione a curva = 35 Pa                |
| - plenum = 50 Pa                          | - espulsione diritta = 10 Pa                |
| - curva 90° = 25 Pa                       | - espulsione verticale con cappello = 50 Pa |

Ricordiamo che il valore della perdita di pressione si esprime in millimetri di colonna d'acqua (mm/H2O)

Oppure in Pascal (Pa).

Facciamo presente che 1mm/H2O = 9.8 Pa

#### Scelta dei gruppi ventilanti:

Una volta stabilite le portate e le perdite di carico dell'impianto è possibile scegliere l'aspiratore e l'eventuale ventilatore idonei tenendo presente che:

- non si può esprimere un valore di portata senza riferirlo ad una certa pressione e viceversa.
- è necessario anche tenere presente che sarà possibile anche in fase di successiva installazione apportare le occorrenti modifiche per adeguare al meglio quanto definito ad esempio variando il rapporto di trasmissione.
- bisogna anche tenere presente che, normalmente, i ventilatori installati all'interno delle unità di estrazione e di immissione, sono a "doppia aspirazione", ciò significa che necessitano di aspirare aria da entrambi i lati della ventola garantendo in tal modo le prestazioni ed il corretto bilanciamento della ventola stessa. A tale scopo è necessario che il canale di attacco al cassonetto sia ortogonale all'asse della ventola, inoltre bisogna tenere presente il senso di rotazione della stessa per posizionare una eventuale curva dopo il ventilatore.

#### Rumorosità:

È di grande importanza cercare di contenere la rumorosità dovuta allo spostamento dell'aria, per agevolare e migliorare quanto più possibile le condizioni di lavoro del personale addetto alla cucina.

A tale scopo è indispensabile tenere presente che:

- tutte le macchine installate all'interno del locale, ovviamente, contribuiscono ad aumentare il livello di rumorosità.

È bene perciò tenere presente questo nell'installazione di cappe con ventilatore incorporato (serie Ventil) o nel caso in cui si voglia posizionare unità di estrazione o di immissione all'interno.

- è chiaro che il corretto dimensionamento dei canali contribuisce non poco a tale scopo.

- in casi particolari, è possibile posizionare dei "silenziatori" che permettono di abbassare sensibilmente la rumorosità.

## ASPIRATION MANUAL

### How to choose an extraction unit and the most suitable products

The purpose of this report is to give an idea of the concepts that can help you see how to implement the extraction unit in the kitchen, also trying to explain exactly how to go about choosing the machines. First of all we have to consider that all products for big kitchens should comply with certain general parameters such as: **easy cleaning; accessibility and safety; built with non-flammable materials.**

#### Check-list

When we think about an extraction unit for the kitchen the first thing we should do is prepare a check-list that includes the following:

- 1. Name of the project, date, town**
- 2. Type of system:** new, modified, expanded or whatever else
- 3. Type of system:** traditional extraction, compensated flow, with reintegrated thermo-ventilation, with elimination of fumes and odors
- 4. Hoods with:** built-in fan, lighting, compensated flow, self-washing system, fire prevention system (indicate whether or not it is and extraction ceiling)
- 5. Fan units:** shrouded or tower extraction, shrouded input, thermo-ventilation, elimination of fumes (indicate whether in galvanized sheet or stainless steel)
- 6. Electrical control panels:** for fan units (extraction-input), for self-washing hoods, for thermo-ventilation
- 7. Ducting:** in galvanized sheet, stainless steel
- 8. Flue:**
  - if existing, specify the internal section and height as well as the material it's made of
  - if it has to be done, specify whether in brick, prefabricated elements or sheet
- 9. Assembly:** specify whether to be done or not (masonry, electrical, plumbing and central heating works are not included in the assembly price)
- 10. Lay-out:** enclose a plan of the room indicating the cooking position and washing areas, the position of the fans, flues and any compulsory paths.

#### Hood sizing

##### We remind you that:

A hood should always "project" at the front (DF) by at least 0.2-0.3 times the distance from the bottom edge of the hood to the hob (**DF = 0.2-0.3 H**). It should also "project" sideways (DL) at least 0.3-0.4 times the distance H (**DL = 0.3-0.4 H**)

Example:

Hood installed 200 cm from the ground with the hob 90 cm from the ground  
DF = 22-33 cm. DL = 33-44 cm.

This value depends strictly on the how near the filtering surface is to the hob.

We can therefore say that the closer the hood is to the hob the more compact its dimensions can be (Wall, Snack series) and the lower the DF and DL values can be.

- Whenever a hood is switched on, vacuum is always created inside the room which can give rise to discomfort caused by the draughts generated.

Also, the hood not only extracts fumes but also the heat which is why of our range offers hoods that minimize such problems by reintegrating part of the air extracted (hoods with input or compensation).



**Determining extracted air flow rates**

There are different ways to calculate the air flow rate extracted by a hood for big kitchens:

**1 – ACCORDING TO THE TYPE OF APPLIANCES**

By choosing this method we have to sum the value of the maximum air flow rate to extract in mc/h, issued by each single machine for this reason please see the following table that gives such values.

**TABLE OF MAXIMUM AIR FLOW RATE VALUES IN MC/H:**

Pos.	Type of appliance	GAS	EL.
<b>SERIE 700</b>			
1	Fryer	1600	1300
2	Fry top	1600	1300
3	4 Rings	650	500
4	Bain Marie	250	200
5	Brazier	1000	800
6	Allplate	400	300
7	Round saucepan 40-60 lt	1500	1200
8	Lavastone grill	1750	1350
9	Salamander	-	200
<b>SERIE 900</b>			
10	Fryer	2000	1600
11	Fry top	2000	1600
12	4 Rings	800	650
13	Bain Marie	300	200
14	Brazier	1200	1000
15	Allplate	500	400
16	Square saucepan 100 lt	1800	1400
17	Round saucepan 150-200 lt	2000	1600
18	Lavastone grill	2200	1800
19	6 Rings or 6 Plates	1200	1000
20	8 Rings or 8 Plates	1600	1300
21	Pasta cooker	700	600
<b>CENTRALI SERIES</b>			
22	4 Rings	900	800
23	6 Rings	1350	1100
24	8 Rings	1800	1500

Pos.	Type of appliance	GAS	EL.
<b>OVENS</b>			
25	Conventional oven with 4 grids	300	300
26	Conventional oven with 6 grids	500	400
27	Conventional oven with 10 grids	1000	800
28	Conventional oven with 20 grids	1000	800
29	Conventional steam oven with 4 grids	500	400
30	Conventional steam oven with 10 grids	1000	800
31	Conventional steam oven with 20 grids	1500	1200
<b>AUTOMATIC PASTA COOKERS</b>			
32	Automatic pasta cooker	4000	3200
<b>VARIOUS</b>			
33	Turnable fryer	3000	3000
34	Automatic brazier	3000	2400
35	Split	-	900
36	Large hotplate	-	300
<b>SAUCEPANS</b>			
37	Round pan 100 lt	-	1500
38	Round pan 200 lt	-	1800
39	Round pan 300 lt	-	2500
40	Round pan 500 lt	-	3500
<b>DISHWASHERS</b>			
41	Hood type dishwasher	-	1000
42	Pan washer	-	1500

**CONTEMPORANEITY**

USER TYPES	K
Hospitals	1
Canteens	1
Cooking centers	1
Restaurants	1
Hotels and guest-houses	0,85
Religious institutions or nursery schools	0,6
Half modules	0,5

Once all the air flow rates relative to the machines used have been added together, multiply the sum by the contemporaneity coefficient given in the table.

## 2 – CONSIDERING THE “FLAT” SURFACE OF THE HOOD

Once you have calculated the area defined by the hood perimeter (in square meters), whatever type it may be, and by multiplying the value obtained by a coefficient equivalent to about 1.100 mc/h (equal to a speed of about 0,3 m/sec on board the hood), the result will be a rather general air flow rate in mc/h but reliable enough to help you see the type of extraction machines required.

Example: Hood KPR 12/30  $Q_a = 1,2 \times 3,0 \times 1100 = 3960$  mc/h

## 3 – ACCORDING TO THE VOLUME OF THE ROOM

By opting for this method, all you have to do is calculate the extraction flow rate multiplying the hourly air change value given in the enclosed table by the volume of the room.

ROOM	Hourly air changes
Small kitchens	30-60
Big kitchens	15-40
Preparations	8-15
Dish washing	10-20
Bakery	15-25
Bar, cafe	10-15
Dining-rooms, restaurants, canteens	8-12
Laundries	10-15
Food warehouse	5-8

Air flow rate  $Q_a$  (mc/h) = room volume (mc) x hourly change

## 4 – ACCORDING TO CONSIDERATIONS ON FILTERING EFFICIENCY

Another way to calculate the flow rate is based on the maximum filtering efficiency data of hood filters. All you have to do is multiply the value of the ideal passage of air recommended by the number of filters to find the volume of air to extract. You might have to increase or reduce the number of filters to maintain a high separation efficiency off the oily particles.

The values recommended for our filters are given here.		
<b>Labyrinth filter 400x400</b>		
Min eff. 350 mc/h	Max eff. 450 mc/h	each
<b>Filtro labirinto 400x500</b>		
Min eff. 450 mc/h	Max eff. 550 mc/h	each
<b>Filtro labirinto 500x500</b>		
Min eff. 500 mc/h	Max eff. 600 mc/h	each

### Determining the input, reintegration and capture flow rate

The reintegrated air is generated by fans and must always be ducted in the case of hoods with input. It is obvious that this costs more but the extra cost will be absorbed by what you save on heating with these products.

#### 1 – REINTEGRATION IN THE HOOD WITH UNTREATED AIR

The value of the input air flow rate (only on input and compensation hoods) with reintegration in the hood, is equivalent to approximately 50-60% of the volume of extracted air.

Example:

if  $Q_a$  (extracted air) = 5000 mc/h

$Q_i$  (input air) = 50-60%  $Q_a = 2500-3000$  mc/h

#### 2 – REINTEGRATION IN THE ROOM WITH TREATED AIR

The distribution of treated air (only on compensation hoods) is by through shuttered grilles which means the flow into the room can be regulated; it amounts to about 25% of the extracted air.

Example:

if  $Q_a$  (extracted air) = 5.000 mc/h

$Q_c$  (air reintegrated in the room) = 1.250 mc/h

### Duct sizing

The captured air is always sent outside by extraction or inside by reintegration through ducts. The size of these ducts is influenced by the rate of flow because the air flowing through them must not make too much noise and neither must it create high drops in pressure which would make it compulsory to choose more powerful, and hence more expensive extractors. As a rule the size of the ducts and plenum are calculated taking into consideration a maximum internal air speed of about 7 m/sec.

It is, therefore, obvious that ducts can be made in different size with the same rate of flow (different speeds); considering the fact that usually the cost of ducts goes by weight then it is reasonable to doubt duct prices if they are rather low (undersized ducts = higher air speed = more noise = higher drops in pressure).

Correct duct size is established using the following formula:

$$Q = S \times V \times 3600$$

Where Q = air flow rate in mc/h  
S = passage section in m<sup>2</sup>  
V = speed in m/sec

From where we obtain

$$S = Q/V \times 3600 \text{ and } V = Q/S \times 3600$$

### Determining the drop in pressure

It is always necessary to find the approximate value of the system's drop in pressure. We are not going to talk about accurate calculating methods here that entail referring to appropriate tables and graphs but we can say is that pressure drops are divided into:

#### 1 – LINEAR PRESSURE DROPS

Due to the resistance caused by friction on the walls of the duct which opposes the movement of air, and such drops depend on the physical state of the flow, the speed of the air and on the size, roughness and length of the duct. We can state approximately, that:

- for steel ducts = 1,5 Pa per linear meter of duct
- for masonry ducts = 2,5 Pa linear meter of duct

#### 2 – LOCALIZED PRESSURE DROPS

These occur when the flow of air is subject to changes in direction or magnitude (bends, branches, obstacles, etc.). We can state, approximately, that:

- |  |                              |
|--|------------------------------|
| - hoods in extraction = 130-150 Pa       | - 90° bend = 25 Pa           |
| - adjusting shutters open 50% = 50 Pa    | - 45° bend = 10 Pa           |
| - fire stop shutters open = 20 Pa        | - movement = 30 Pa           |
| - air intake grids = 35 Pa               | - section change = 10 Pa     |
| - delivery vents = 15 Pa                 | - 3-way fitting = 30 Pa      |
| - expulsion by gravity = 20 Pa           | - bend expulsion = 35 Pa     |
| - fitting on the extraction unit = 50 Pa | - straight expulsion = 10 Pa |
| - plenum = 50 Pa                         | - vertical expulsion = 50 Pa |

Please note that pressure drops are expressed in millimeters of water column (mm/H<sub>2</sub>O) or in Pascal (Pa). Note that 1 mm/H<sub>2</sub>O = 9,8 Pa

### Choosing the fans

Once you have determined the system's flow rates and pressure drops you can then choose the extractor and, if wanted, the most suitable fan remembering that:

- a flow rate cannot be given without referring it to a certain pressure, and vice versa.
- you must also remember that any necessary alterations can always be made during installation to better adapt what has been defined like, for instance, varying the velocity ratio.
- also keep in mind that normally fans installed inside extraction and input units are the "dual extraction" type which means air needs to be extracted from both sides of the fan thus guaranteeing the performance and correct balance of the fan itself. For this purpose the shroud connecting duct has to be orthogonal to the fan axis and you also have to take into account the direction in which the fan turns when positioning a bend, if needed, after the fan. See also page 40 "how to choose an extraction or input unit".

### Noise

Limiting the noise caused by the movement of air is very important as it improves working conditions in the kitchen. To do this we must remember that:

- all the machines installed inside the kitchen help to raise the level of noise so this should be kept in mind when installing hoods with a built-in fan (Ventil series) or if you want to position an extraction or input unit inside the hood.
- it goes without saying that correctly sized ducts help to keep noise down too.
- "silencers" can be installed in certain cases that will – if chosen with criteria – lower noise considerably.

#### Condizioni generali di fornitura.

Le seguenti condizioni di vendita e di consegna si intendono integralmente accettate senza riserva con il conferimento dell'ordinazione e annullano tutte le precedenti.

1. I dati esposti in catalogo, le illustrazioni e i disegni sono indicativi e non impegnano la ditta costruttrice ad una fedele esecuzione dei dettagli. È riservata inoltre la facoltà di apportare ai modelli quelle modifiche che l'esperienza ed i progressi tecnici suggeriscono.
2. Non si accordano variazioni o modifiche quando sia già stata intrapresa la lavorazione.
3. Tutte le ordinazioni s'intendono conferite con la clausola "salvo approvazione della Casa" e le nostre offerte si intendono senza impegno e salvo il venduto.
4. I nostri prezzi sono soggetti a variazioni in qualsiasi momento senza obbligo di preavviso alcuno in funzione di aumenti di costi delle materie prime, mano d'opera e quant'altro rientra nel ciclo di produzione della merce e comunque non sono impegnativi senza conferma d'ordine da parte di ALUMINOX SRL.
5. I reclami per vizi apparenti del materiale acquistato, naturalmente non dipendenti dal trasporto, o per non conformità all'ordinazione trasmessa, devono essere fatti entro otto giorni dal ricevimento della merce a mezzo lettera raccomandata o tramite fax (in questo caso esclusivamente utilizzando l'apposito modulo). Dopo questo termine non saranno più ammessi reclami. I materiali ritenuti difettosi dovranno, previa nostra autorizzazione, essere rispediti ai nostri magazzini in porto franco. (Esclusivamente utilizzando l'apposito modulo che verrà controfirmato per accettazione e dovrà essere allegato al DDT).
6. La merce s'intende sempre resa franco nostro magazzino. Qualora per speciali accordi la consegna sia stabilita franco destino, s'intende in ogni caso resa su autocarro non scaricata, perciò restano a carico del committente oneri e rischi relativi al discarico. La merce anche se venduta franco destino, viaggia sempre per conto e rischio del committente che ha il dovere di controllare la merce al momento della consegna per verificare eventuali danni subiti dalla merce durante il trasporto. In caso di danni o mancanze è dovere dell'acquirente inoltrare al vettore, al momento della consegna, le opportune riserve sulla stessa bolla di consegna. La mancanza di riserva sulla bolla di consegna attesta che la merce non presenta alcun problema e il committente non potrà accedere ad alcun rimborso assicurativo.
7. I bancali addebitati in fattura possono essere resi previa richiesta autorizzata via fax. Avremo cura di farli ritirare dal nostro corriere alla consegna del successivo ordine presso la vostra azienda e verrà emessa una nota di credito.
8. I costi del trasporto saranno pattuiti di volta in volta al momento dell'ordine in base alla distanza ed all'importo dell'ordine.
9. In caso di danni o mancanze è dovere dell'acquirente inoltrare al vettore, al momento della consegna, le opportune riserve sulla stessa bolla di consegna.
10. Se il termine di consegna non dovesse essere rispettato per qualsiasi motivo indipendentemente dalla volontà di ALUMINOX SRL il Cliente non avrà diritto ad esigere nessun indennizzo, annullamento o modifiche all'ordine conferito.
11. In caso d'inosservanza da parte del committente di una qualsiasi delle sue poste condizioni e, in particolare, in ogni caso di ritardo o mancato pagamento totale o parziale delle somme dovute, la venditrice, si riserva azione legale e potrà ritenere decaduto di pieno diritto il contratto di vendita con completo esonero da ogni altra fornitura in costo. Eventuali contestazioni non conferiscono al committente alcun diritto di differire i pagamenti.
12. La merce resa, solo in casi eccezionali e previa nostra specifica autorizzazione, dovrà prevenire in porto franco, senza essere stata utilizzata ed in perfetto stato.
13. In caso di vendita fuori dal territorio italiano, la legge applicabile al contratto è quella italiana. Per qualsiasi contestazione legale è espressamente convenuta la competenza esclusiva del foro di Perugia.
14. L'estensione della garanzia è di due anni dalla data di vendita.

#### Attenzione: cosa fare prima di firmare il documento di trasporto DDT.

1. Controllare il numero dei colli ricevuti: deve essere uguale a quello segnato sul DDT (o bollettino di consegna del corriere).
  2. Controllare le etichette apposte sui colli: devono riportare l'indirizzo corretto.
  3. Controllare lo stato esteriore dei colli: non devono presentare nessun danno né essere stati manomessi.
  4. Nel caso si riscontri un'anomalia: firmare il DDT (o bollettino di consegna del corriere) apponendo RISERVA e specificando il tipo di anomalia riscontrata (esempio: riserva per colli mancanti; riserva per collo con cartone bucato o rovinato ecc.).
  5. Apporre la riserva è un diritto sancito dal codice civile (Art. 1968). Si ricorda che non hanno più alcun valore giuridico le riserve generiche (esempio: si accetta con riserva di controllo ecc.).
- È quindi indispensabile fare un'analisi, come sopra descritto, in presenza del corriere, motivando l'eventuale riserva.

### General terms of supply.

The following conditions of sale and delivery are understood to be fully accepted without reserve with the conferment of the order and cancel all the previous ones.

1. The data shown in the catalog, the illustrations and the drawings are indicative and do not bind the construction company to a faithful execution of the details. The faculty to make changes to the models that the experience and technical advances suggest is also reserved.
2. No changes or modifications are agreed upon when work has already begun.
3. All orders are considered as granted with the clause "unless approved by the House" and our offers are without obligation and except for the sold.
4. Our prices are subject to change at any time without any prior notice as a result of increases in the cost of raw materials, labor and anything else falling within the production cycle of the goods and in any case are not binding without confirmation of order by ALUMINOX SRL.
5. Claims for apparent defects of the purchased material, naturally not dependent on transport, or for non-compliance with the order sent, must be made within eight days of receipt of the goods by registered letter or fax (in this case exclusively using the form). After this deadline, complaints will no longer be accepted. The materials considered defective must, after our authorization, be returned to our warehouses in free port. (Exclusively using the appropriate form which will be countersigned for acceptance and must be attached to the DDT).
6. The goods are always intended to be delivered ex-works. If, for special agreements, delivery is established free at destination, it is understood in any case rendered on a truck that is not unloaded, therefore charges and risks related to discharge remain at the customer's expense. The goods even if sold carriage paid, always travel on behalf and risk of the customer who has the duty to check the goods at the time of delivery to verify any damage suffered by the goods during transport. In the event of damage or missing items, it is the purchaser's duty to forward to the carrier, at the time of delivery, the appropriate reservations on the same delivery note. The lack of reserve on the delivery note attests that the goods do not present any problem and the customer cannot access any insurance reimbursement.
7. The pallets debited on the invoice can be returned upon request authorized by fax. We will take care to have them picked up by our courier upon delivery of the next order to your company and a credit note will be issued.
8. The transport costs will be agreed from time to time at the time of the order based on the distance and the amount of the order.
9. In the event of damage or missing items, it is the purchaser's duty to forward to the carrier, at the time of delivery, the appropriate reservations on the same delivery note.
10. If the delivery term should not be respected for any reason regardless of the will of ALUMINOX SRL, the Customer will not be entitled to demand any compensation, cancellation or changes to the order given.
11. In the event of non-compliance by the customer with any of its post conditions and, in particular, in any case of delay or total or partial non-payment of the sums due, the seller reserves legal action and may defer the sales contract is fully entitled to complete exemption from any other supply at cost. Any disputes do not give the customer any right to defer payments.
12. Returned goods, only in exceptional cases and subject to our specific authorization, must prevent carriage paid, without having been used and in perfect condition.
13. In case of sale outside the Italian territory, the law applicable to the contract is the Italian one. For any legal dispute, the exclusive jurisdiction of the court of Perugia is expressly agreed.
14. The warranty extension is two years from the date of sale.

### Attention: what to do before signing the transport document DDT.

1. Check the number of packages received: must be the same as the one marked on the DDT (or courier delivery note).
2. Check the labels affixed to the packages: they must have the correct address.
3. Check the external condition of the packages: they must not present any damage or have been tampered with.
4. In the event of an anomaly: sign the delivery note (or courier delivery note), affixing RESERVE and specifying the type of anomaly found (for example: reserve for missing packages; reserve for package with damaged or damaged cardboard, etc.).
5. To affix the reserve is a right sanctioned by the civil code (Art. 1968). Please note that generic reservations no longer have any legal value (example: you accept with control subject, etc.).

It is therefore essential to make an analysis, as described above, in the presence of the courier, giving reasons for any reservations.

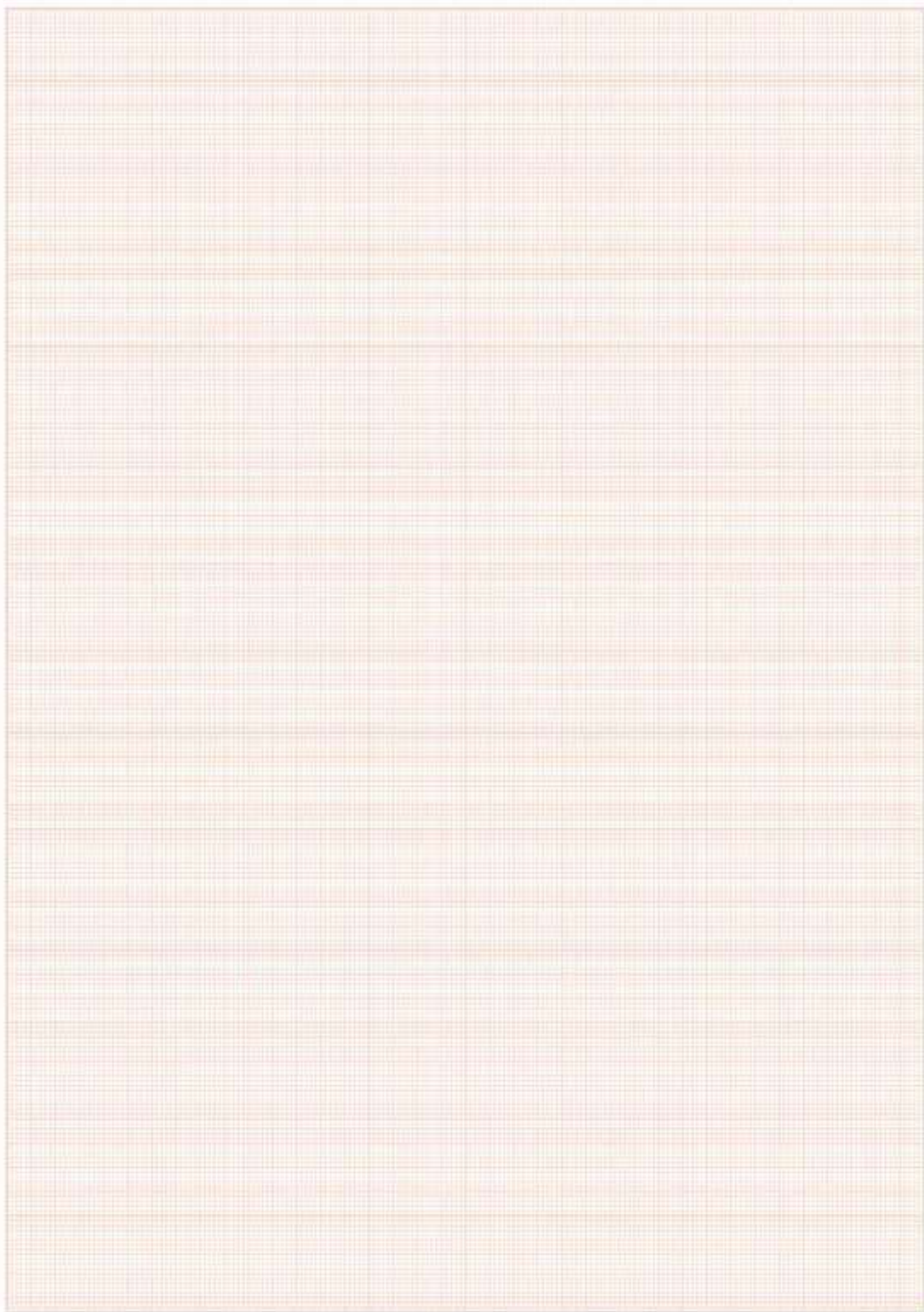



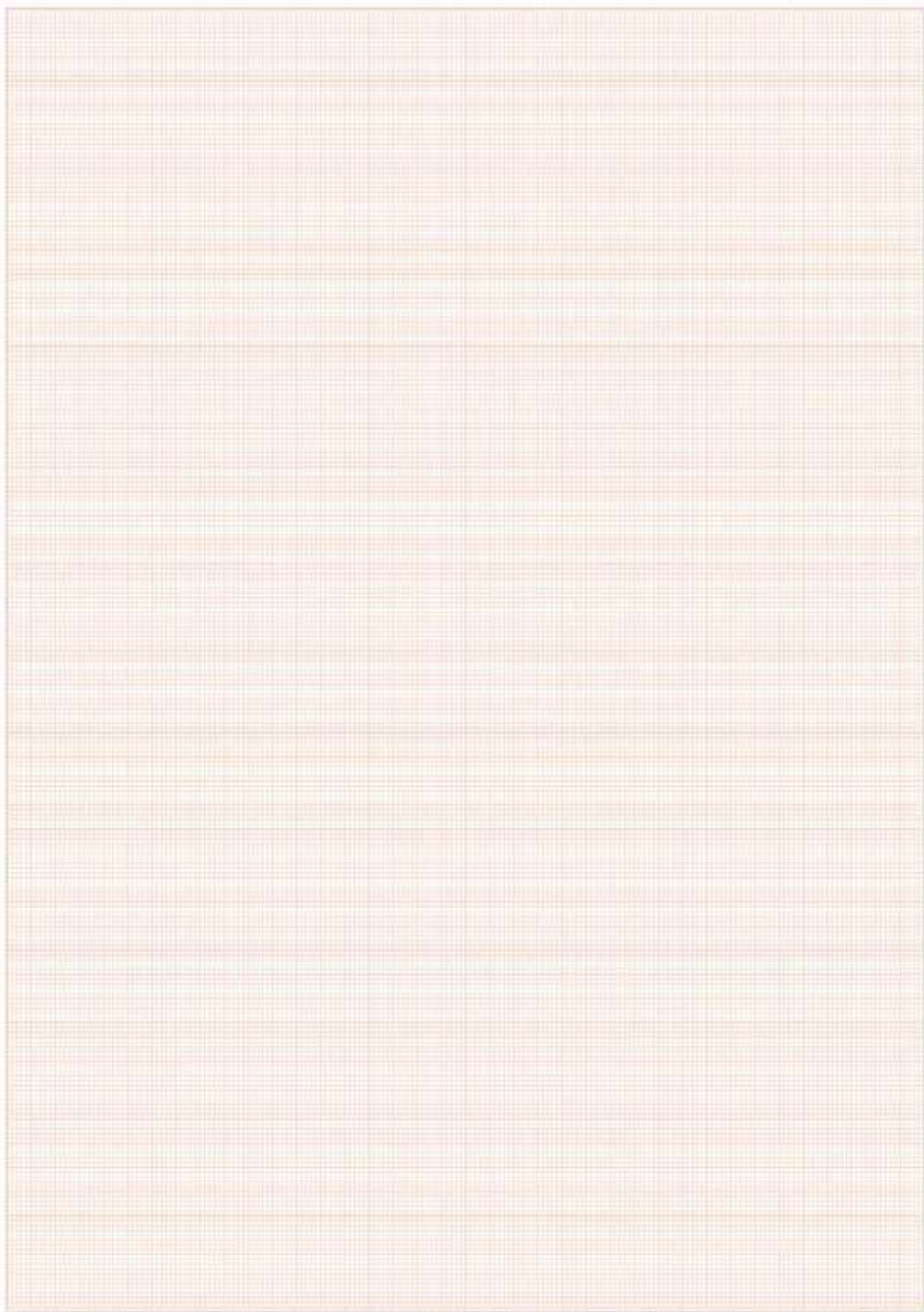







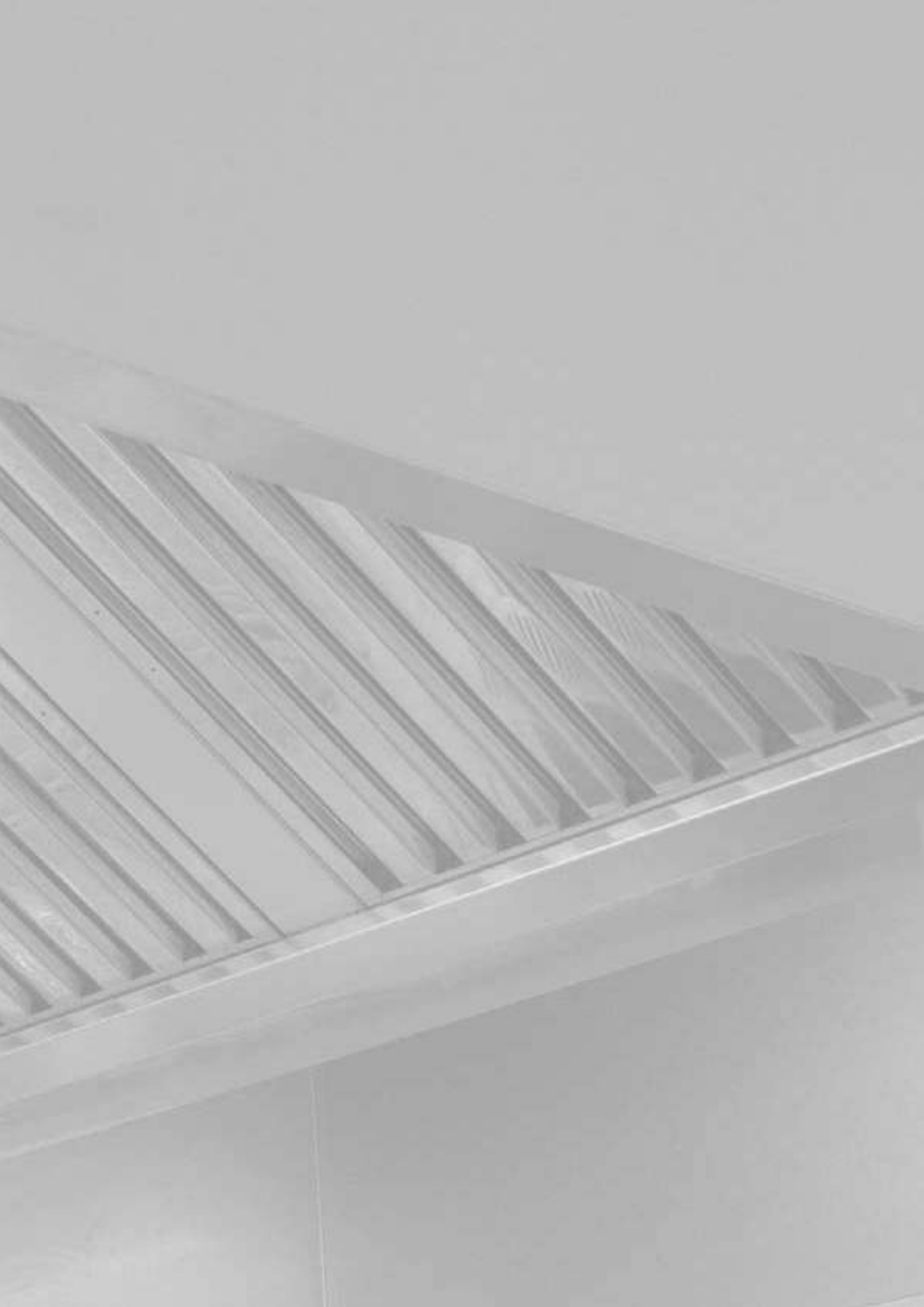



**MAB**

Canne Fumarie Srl

Viale dei Pini, 42  
06081 Petrignano di Assisi (PG)  
Italy

**tel** +39 075 8030112  
**fax** +39 075 8038404  
**mail** info@mabsolution.it

[mabsolution.it](http://mabsolution.it)



**ALUMINOX Srl**

Professional hoods

Via S. Tommaso 12/14  
47042 Cesenatico (FC)  
Italy

**tel** +39 0547 86846  
**fax** + 39 0547 87911  
**mail** aluminumox@aluminumox.it

[aluminumox.it](http://aluminumox.it)